

NATURALIS

01

DECAGONAL 1.28

4,55 x 4,55 m



MANUAL
DE MONTAJE

Un producto
RP INDUSTRIES



naturalis
PISCINAS | by RPI



**PARA CONSULTA
LEER CUIDADOSAMENTE**

INTRODUCCIÓN

Usted acaba de comprar su piscina Naturalis. Le agradecemos la confianza que que deposita en nosotros. Le recomendamos que siga estrictamente las indicaciones que encuentra en el interior de este libro, para que paso por paso pueda serle mejor la comprensión de todos los procedimientos necesarios para montar su piscina adecuadamente. Así le aconsejamos que tenga en cuenta todos los consejos y recomendaciones que le presentamos en este libro.



IMPORTANTE !

Antes de comenzar el trabajo de montaje, lea varias veces y atentamente este libro. Tenga en cuenta, que la estética y la solidez de su piscina dependerán del cuidado que usted tendrá durante la realización de la instalación de su piscina. Cualquier problema causado por un mal montaje o manipulación de los productos, y de todo aquello que no cumpla con las instrucciones recomendadas en este libro de instrucciones pueden anular la garantía.

Las informaciones que se hallan en este libro son consideradas exactas en el proceso de su elaboración. Sin embargo, se advierte que las ilustraciones son ilustraciones puramente explicativas, sirviendo de ejemplo en el momento de hacer el montaje de su piscina, no siendo contractuales, a nivel de forma, colores o de apariencia. Aunque, en la búsqueda constante por mejorar los productos, a la RP INDUSTRIES se le reserva el derecho de actualizar, corregir o cambiar, Aunque, en la búsqueda constante por mejorar los productos, a la RP INDUSTRIES se le reserva el derecho de actualizar, corregir o cambiar, de sus productos.



ATENCIÓN:

LA SEGURIDAD DE SUS HIJOS DEPENDE SOLAMENTE DE USTED.

El riesgo es mayor cuando los niños son menores de 5 años. Los accidentes no ocurren solamente a los otros. Esté atento y actúe:

- La supervisión de los niños debe ser cercana y asiduo
- Elija un único responsable por la seguridad
- Reforzar la supervisión cuando hay varios usuarios en la piscina
- Enseñe sus hijos a nadar tan pronto como le sea posible
- Moje el cuello, los brazos y las piernas antes de entrar al agua
- Obtenga información sobre técnicas de socorrismo, especialmente las específicas de los niños
- Prohibir el buceo profundo y los saltos en la piscina
- Prohibir al niño de correr o jugar bruscamente cerca de la piscina.
- No permitir el acceso a la piscina sin chaleco o abrazaderas a un niño que no sepa nadar bien
- No deje juguetes cerca ni adentro de la piscina cuando no haya vigilancia
- Mantenga siempre el agua sana y limpia
- Almacene los productos de tratamiento de agua fuera del alcance de los niños

Prever:

- Boya y vara cerca de la piscina;
 - Un teléfono accesible cerca de la piscina para no dejar a los niños sin supervisión cuando necesite llamar o recibir una llamada; Siempre que su piscina este fuera del suelo, retire la escalera después de cada utilización. Además, algunos equipamientos pueden contribuir para su seguridad:
 - Barrera de protección cuya puerta de vera mantener constantemente cerrada (tenga cuidado, un seto no pueda ser considerado una barrera);
 - Una cubierta de protección manual o automática colocada y fijada correctamente;
 - Detector electrónico de paso o de caída, en servicio y operativo;
- Pero nada puede reemplazar en ningún caso una supervisión estricta.

En caso de accidente:

- Saque al niño del agua lo más rápido posible
- Llame inmediatamente a los servicios de emergencia de su localidad para solicitar toda la ayuda necesaria y siga los consejos que se le transmitida;
- Reemplaze la ropa mojada por mantas calientes;
- Memorizar y anotar cerca de la piscina los números de primeros auxilios;
- Bomberos: 080 o 085
- Samu: 061
- Número de emergencia europeo 112
- Centro regional de control de envenenamiento: 91 562 04 20

Instrucciones de seguridad

Es obligatorio proporcionar un dispositivo de protección diferencial especial para piscinas en la fuente de alimentación de la bomba, de acuerdo con las normas vigentes.

La bomba debe instalarse a una distancia segura de al menos 3,5 m de la piscina para evitar cualquier riesgo de descarga eléctrica.

Nunca deje a un niño desatendido cerca de la piscina.

Retire la escalera exterior después de cada uso de la piscina para evitar que niños o animales caigan accidentalmente.

La piscina NATURALIS está destinada a un uso exclusivamente familiar. Está estrictamente prohibido caminar a lo largo del borde, para bucear o saltar desde el borde de la piscina.

Normativas para piscinas privadas unifamiliares

Las piscinas privadas en viviendas unifamiliares no tienen reglamentación en cuanto a medidas de seguridad y limpieza siendo el propietario de la vivienda el responsable de tomar las medidas que considere necesarias para mantenimiento en buen estado, informando lógicamente a las autoridades si se producen incidencias como ahogamientos, intoxicaciones u otras lesiones graves. En estas piscinas privadas será responsabilidad del propietario seguir una serie de recomendaciones para disfrutar de la piscina en familia, especialmente con la vigilancia de los más pequeños:

- Supervisión del estado y limpieza del agua (pH adecuado, cloro antialgas, floculante, filtro y bomba del agua);
- Vigilancia del baño de los niños, mostrándoles conductas adecuadas en la piscina (no correr por zonas resbaladizas, saltar sobre otros niños, jugar con los drenajes, etc.);
- Disponer de un equipo de emergencias básico, así como tener al alcance un teléfono de los servicios de emergencias;
- Mantenimiento adecuado de las instalaciones, prestando atención a los elementos de seguridad (vallas, cubiertas, alarmas).

Duración de la instalación

La instalación de su grupo NATURALIS requiere la intervención de dos personas y toma en promedio dos días (sin considerar el tiempo requerido para la evacuación del terreno y la realización de la losa de concreto). La losa de hormigón debe hacerse dos semanas antes del inicio del montaje.

Antes de instalar su piscina NATURALIS

Compruebe que:

- las conexiones eléctricas del equipo son llevados a cabo por un técnico calificado,
- El abastecimiento del agua que dispone es suficiente para llenar en la totalidad su piscina,
- El libro de instrucciones fue leído cuidadosamente, paso por paso, para visualizar y no olvidarse de ningún paso en el momento, del montaje de su piscina.

Consejos de implantación

El terreno para la implementación de su piscina NATURALIS debe por ser preparado adelantadamente respetando las indicaciones previstas en el capítulo sobre la IMPLANTACIÓN que se encuentra en este libro de instrucciones.

NO IMPLANTE SU PISCINA:

- debajo de cables eléctricos,
- debajo de árboles,
- en terreno inestable.

Una buena ubicación para su piscina es esencial, evitándole problemas y contra-tiempos.

La piscina debe ser de fácil acceso y preferiblemente en un área soleada. Debe instalarse lejos de tuberías y conexiones eléctricas.

NUNCA DEJAR UNA PISCINA VACÍA

DECAGONAL 4,55 x 4,55 m

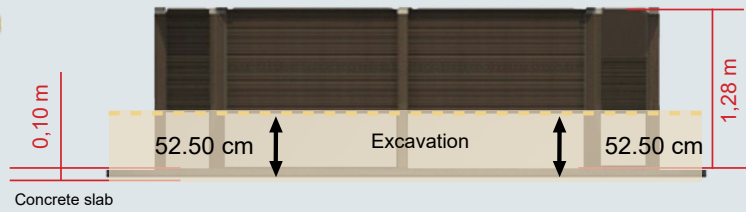
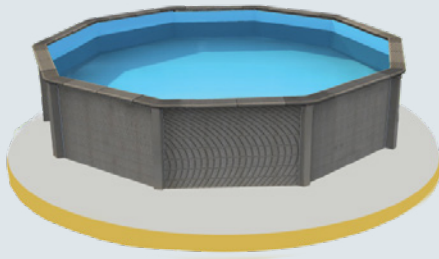

Interior		Exterior		Altura (m)	Volumen agua (m³)	Prof. água útil (m)	Liner	Filtración	Peso (Kg)
Ancho (m)	Longitud (m)	Ancho (m)	Longitud (m)						
4,55	4,55	5,35	5,35	1,28	16,85	1,10	Liner Liso Bleu Pâle	Cartucho 12 m³/h	2 130 (2 palets)

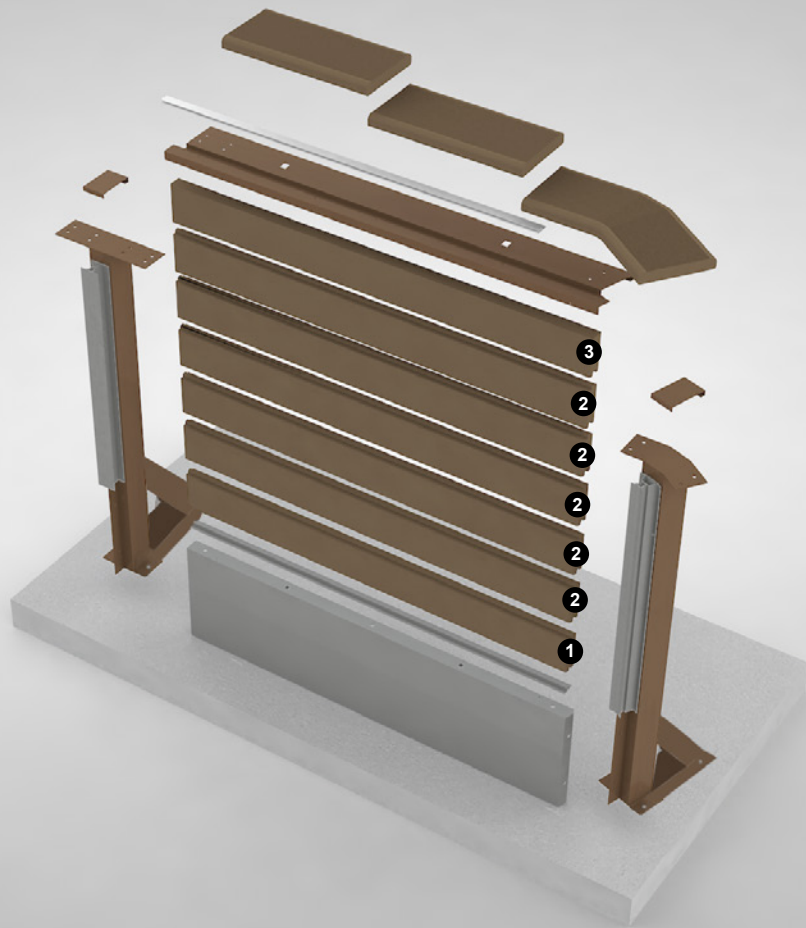
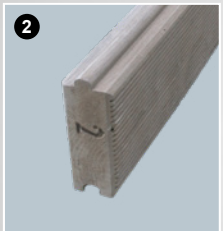

Herramientas necesarias para el montaje de una piscina Naturalis:



Composición del kit NATURALIS 02

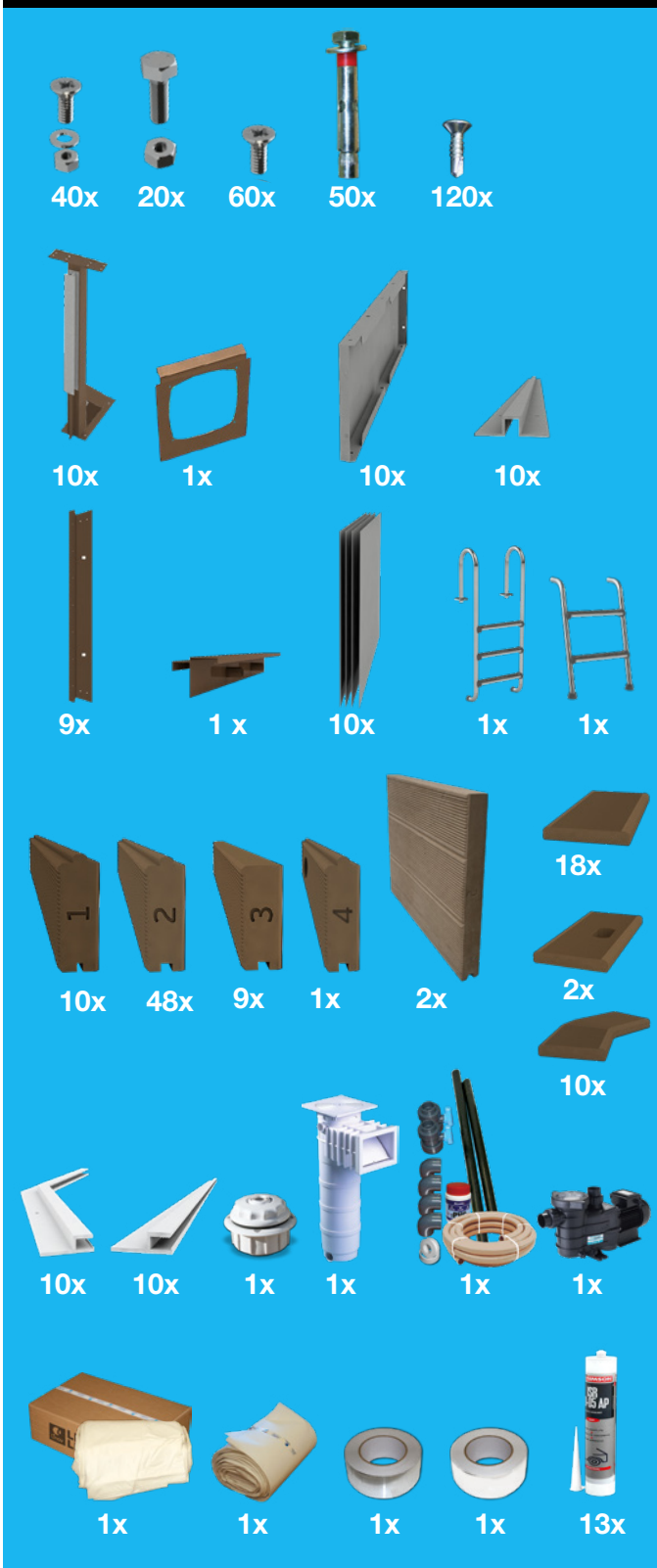

Presentación del kit NATURALIS 01



Escalera



IMPORTANTE:

La escalera no puede ser utilizada para otras finalidades.

Masa máxima autorizada: 150 kg

RESUMEN

- 1-Implantación
- 2-Extracción de la tierra
- 3-Realización de la losa de hormigón
- 4-Marcación del trazado de la piscina.
- 5-Fijación de los pilares y de la estructura de base.
- 6-Instalación y fijación del perfil de aluminio
- 7-Instalación de la traviesa de hormigón nº1
- 8-Instalación de la traviesa de hormigón nº2
- 9-Instalación de la traviesa de hormigón nº 4
- 10-Instalación de la traviesa de hormigón nº 3
- 11-Instalación de la traviesa de hormigón nº 5
- 12-Instalación de los soportes del borde
- 13- Fijación de perfil HUNG
- 14 -Fijación de los paneles de protección
- 15-Instalación del material de empotrar
- 16-Conexión de la bomba y del circuito hidráulico
- 17-Remblai au tour de la Piscine
- 18-Colocación de la alfombra Geotextil
- 19-Colocación del liner
- 20-Colocación de bridas de sellado
- 21-Instalación del Borde
- 22-Fijación de escaleras de acero inoxidable



¡IMPORTANTE!

Antes de comenzar a instalar su grupo, aconsejamos que lea cuidadosamente y con atención este libro de instrucciones de montaje. Cualquier información que no este consonante las indicaciones encontradas en este libro de instrucciones anula la garantía.

La elección de la ubicación es esencial pues determina, no solamente la fiabilidad de la piscina, como también la comodidad de utilización. Por lo tanto, es importante invertir el tiempo necesario para obtener una instalación perfecta de la piscina. De esta manera, garantizará la longevidad de su piscina y la comodidad de su uso.

Para aprovechar al máximo su piscina, asegúrese que la misma se encuentre adecuadamente expuesta al sol, evite la proximidad de árboles y plantas y favorezca un área protegida de los vientos.

Es aconsejable alinear la piscina con una realización ya existente (casa, terraza, paredón, etc.) para que su piscina esté perfectamente integrada con su ambiente exterior.

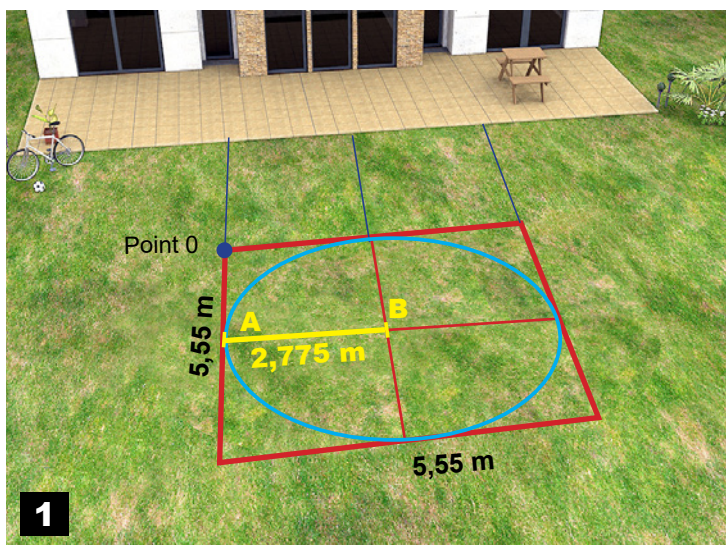
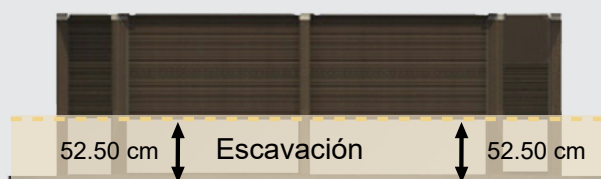

¡IMPORTANTE!

La estructura de su piscina deberá colocarse, imperativamente, sobre un terreno estable, que no esté húmedo, y sin haber sido excavado o depositado en vertedero por lo menos en 10 años.

Podrá consultar en la página 44 las versiones e instrucciones de instalación disponibles para su piscina Naturalis, debiendo siempre dar preferencia a las versiones enterradas, semienterradas.

Si optar por la instalación estándar, tendrá de ser obligatoriamente semienterrada a una profundidad de 42.50 cm.

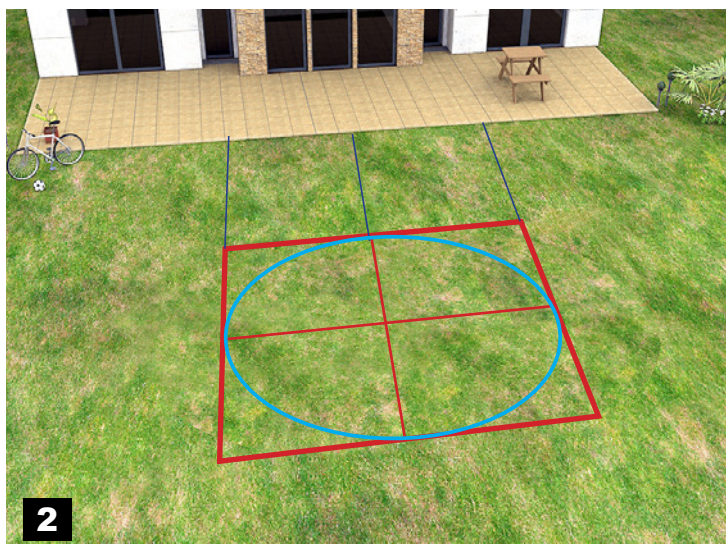

Después de haber definido la ubicación de su piscina. Determine y fije el punto más alto, correspondiente al punto cero. Plante una estaca a una distancia de 2.775 m de la estaca B. Dibuje un círculo de 2.775 m de radio. Siga el mismo proceso para el otro lado de la piscina.

Una vez que el marcado este terminado, debe obtener una forma ovalada Como establecido en la ilustración.

Comience la excavación de tierras del interior de la forma oval que hizo previamente, dejando una profundidad de 52.50 cm de profundidad. Tenga siempre en atención el punto cero que fue marcado.

Una vez concluida la eliminación de tierras, compruebe el nivelamiento (llanura) del fondo y proceda a la colocación de la malla de alambre soldado E300.

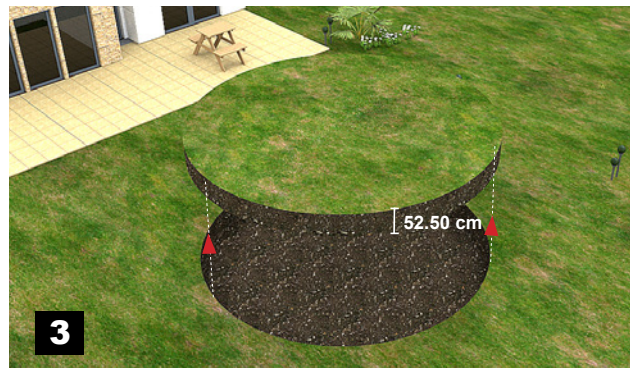

ATENCIÓN:

Las recomendaciones para instalación de piscinas enterradas o semi enterradas tiene por base la implantación de la piscina en terrenos no húmedos. Así siendo debe tener en atención lo siguiente: las peculiaridades o la tipología de la tierra o la existencia de niveles excesivos de agua, para evitar consecuencias perjudiciales.

En lo contrario es recomendable la colocación de un sistema de drenaje de agua por debajo y al rededor de su piscina, de modo a evitar estancamiento de aguas, que puede poner en riesgo el material de hormigón, deteriorandolo; o el liner, provocando el aparecimiento de manchas.



Realización de la losa de hormigón

IMPERATIVO

la piscina deve ser instalada obligatoriamente sobre una losa de hormigón debidamente nivelada. (El nivel de tolerancia entre el punto más alto y el más bajo de la área de implantación no puede exceder 1cm).

Una vez colocada la malla de alambre soldado, realice una losa de concreto (dosis: 350kg), com 10cm de espesura en toda la área de la piscina. La losa de concreto debe quedar lo más liso posible, sin la presencia de irregularidades completamente nivelada.

La dosificación del hormigón se obtiene facilmente mediante las reglas: 1, 2 y 3, despues de analizadas estas reglas, proceda al relleno de la mezcladora de concreto de la siguiente forma: 1 balde de cemento, 2 baldes de arena y 3 baldes de grava. La cantidad de agua que debe colocar dependera de la humedad de los articulos de que dispone. De cualquier manera la textura que debera conseguir sera grasosa y pegajosa.

Para 1 m³ de hormigón, deve ser colocado 350kg de cemento, 680kg de arena y 1175kg de grava.



**IMPORTANTE:**

El montaje de la piscina debe hacerse después de que la losa de hormigón esté completamente seca (2 / 3 semanas). Las dimensiones exhibidas corresponden a las dimensiones interiores.

Antes de comenzar la instalación, haga una limpieza de la losa de hormigón, para que pueda eliminar todas las impurezas como: restos de arena, ramas, hojas, etc. La losa debe estar lisa, sin irregularidades y debidamente nivelada para permitir el correcto montaje de su piscina.

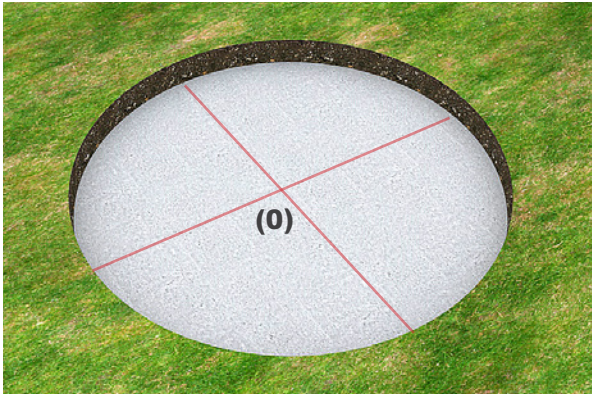

Encima de la losa de hormigón, marque el trazado de la piscina. En esta primera marcación encuentre el punto central de la losa en hormigón (0).

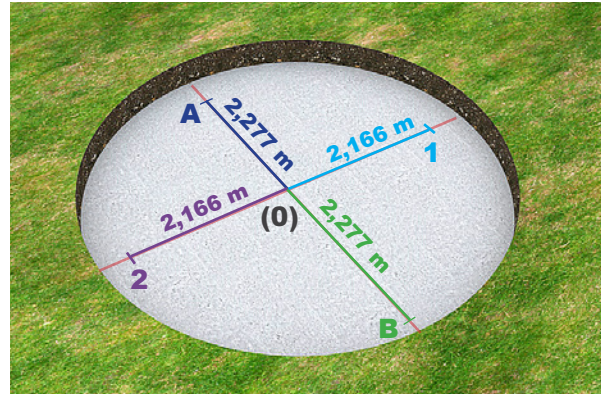

Elabore la marcación de los puntos **A** y **B** apartados 2,277m del centro de la piscina (0). Repita la operación para obtener los puntos 1 y 2 a una distancia de 2,166m del centro de la piscina (0)

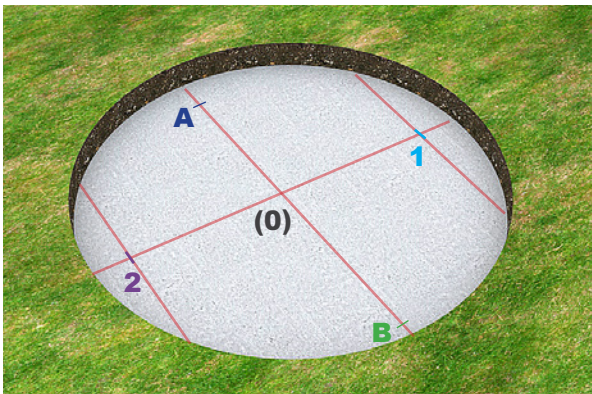

A partir de los puntos **1** Y **2** marque dos líneas paralelas a A/B sobre toda la longitud de la losa de hormigón.

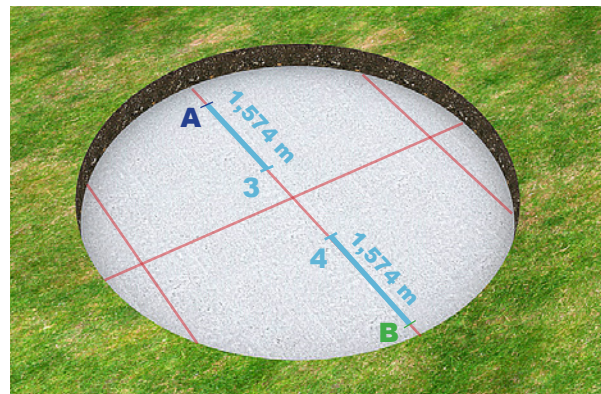

Realice la marcación de los puntos **3** y **4** apartados 1,574m de los puntos **A** e **B**.

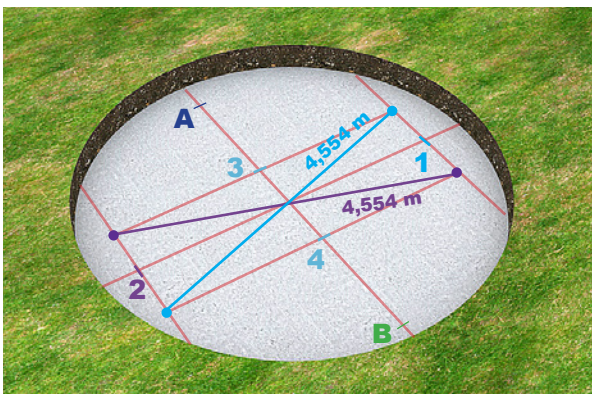

A partir de los puntos **3** e **4** señale dos líneas paralelas a 1/2 sobre toda la longitud de la losa de hormigón. Luego confirme las diagonales correspondientes con la medida de 4,554 m.

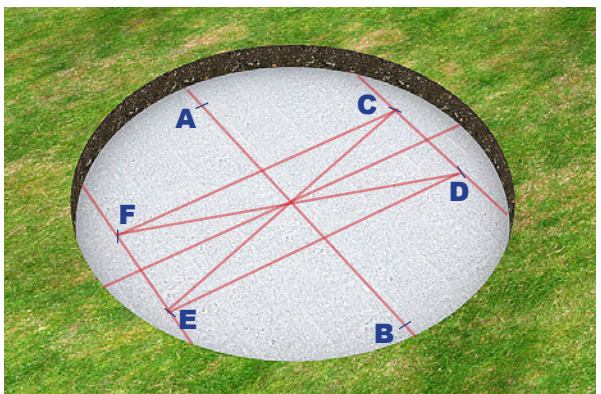

Ya con los puntos todos que obtuvo, tiene la localización exacta de los primeros pilares para instalar su piscina.

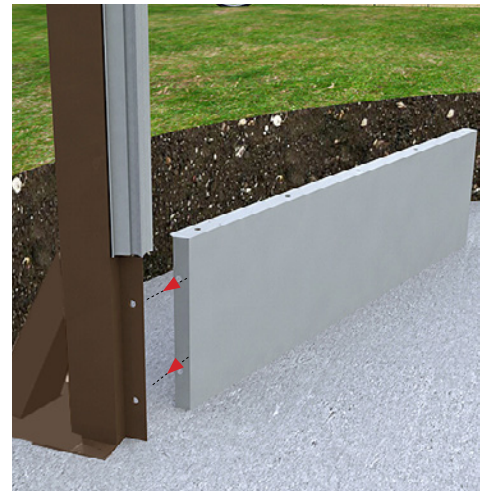
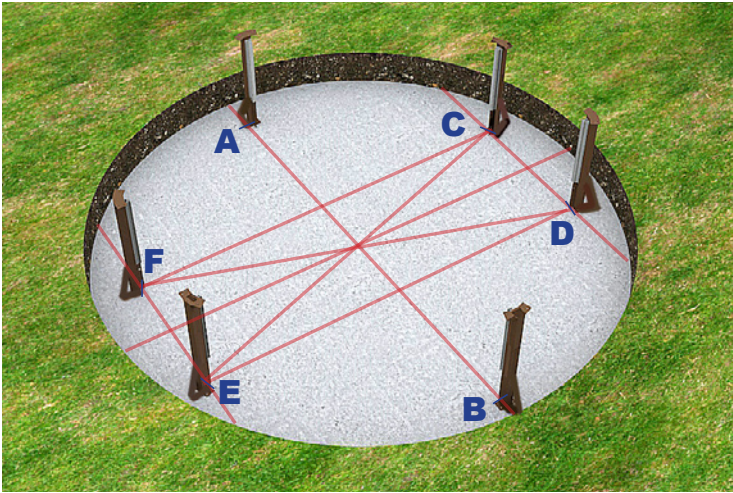

Para obtener la posición de los restantes paneles, instale primero los de la estructura.



Instale los dos paneles entre los pilares **A** y **C** para obtener la localización del pilar intermedio. Proceda de la misma manera para obtener la localización de los pilares intermedios entre **D/B**, **B/E** y **F/A**



Fije los dos tornillos en los orificios predefinidos y proceda a la unión de los pilares a la estructura de base.

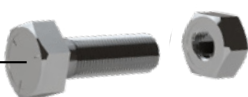

Repita la operación para obtener la forma de la piscina. El plan encontrado en la siguiente pagina lo auxilia a definir la respectiva localización de los pilares rectos y el de las esquinas.



ATENCIÓN:

Antes de proceder a la fijación definitiva de los pilares a la losa de hormigón debe comprobar que las dimensiones y el nivelamiento de la estructura esta consonante lo que le fue indicado precedentemente.

Los puntos A, B, C, D, E e F determinan la localización de los primeros pilares de esquina. (ángulo)

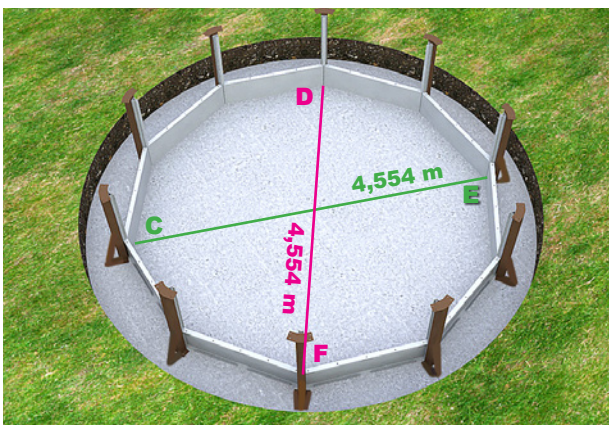
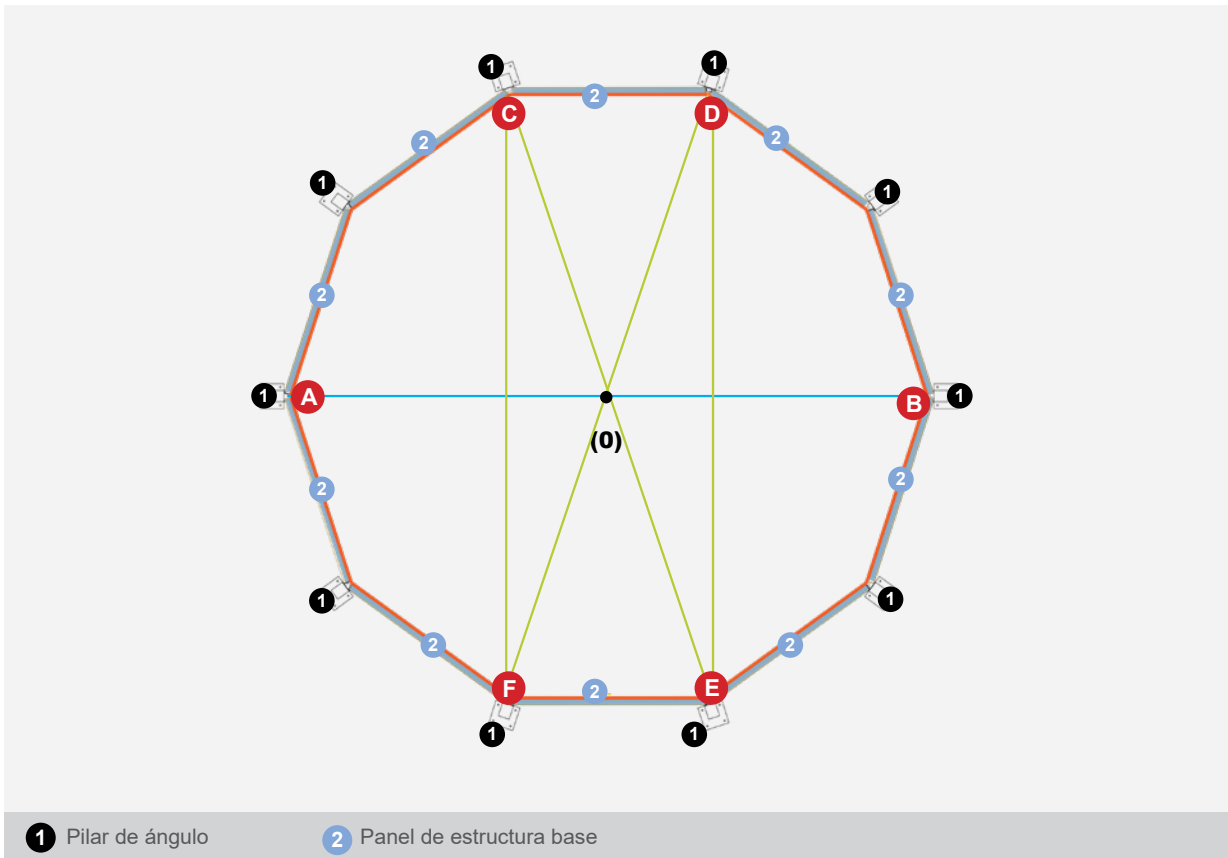

Después de definir el posicionamiento de los pilares y de la estructura base, consonante las indicaciones del plan, compruebe las indicaciones contenida en el plan y las dimensiones de las diagonales. La distancia entre los puntos **C/E** y **D/F** tendrá que ser de 6,03m.

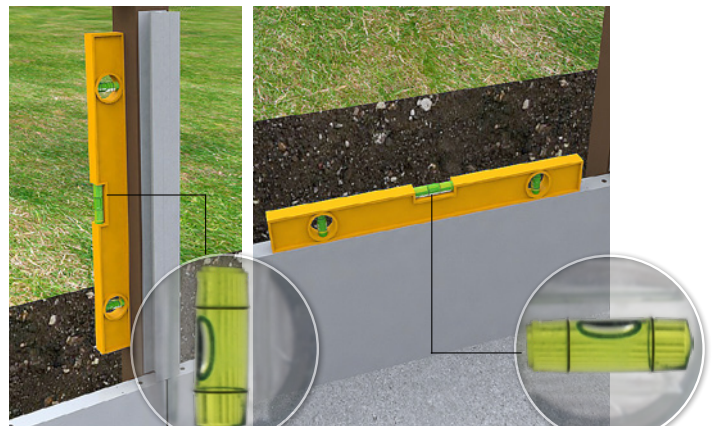

Antes de proceder a la fijación de los pilares y de la estructura base a la losa de hormigón asegúrese que los pilares están debidamente nivelados al igual que los paneles de la estructura.

Fijación de los pilares

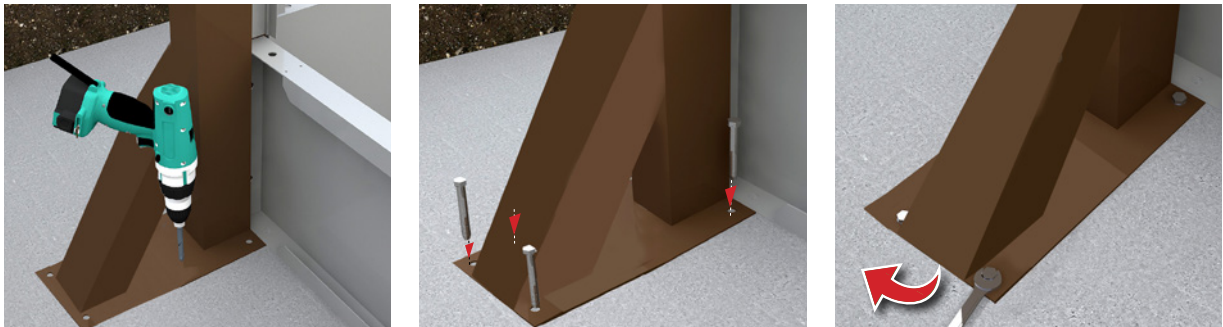

Perfore el hormigón con un berbiquí, utilizando la perforación existente en la base de los pilares. Repita este procedimiento para la estructura. En seguida fije o pilar de la losa usando los bujes de metal suministrados en el kit.

Fijación de la estructura de base

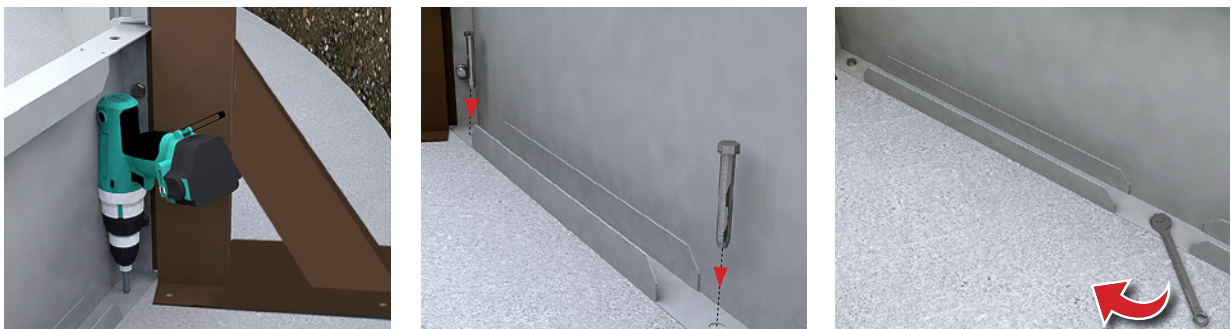

Empleando el mismo procedimiento que uso anteriormente para la fijación de los pilares, ejecute la fijación de los paneles de la estructura base.



ATENCIÓN:

Tendra que atornillar todos los pilares mientras verifica que estén nivelados e bien colocados.

**IMPORTANTE:**

Previamente a la colocación del perfil de aluminio, deberá aplicar una línea de silicona en cima de la base del panel de estructura. Las dos piezas deben estar previamente limpias.

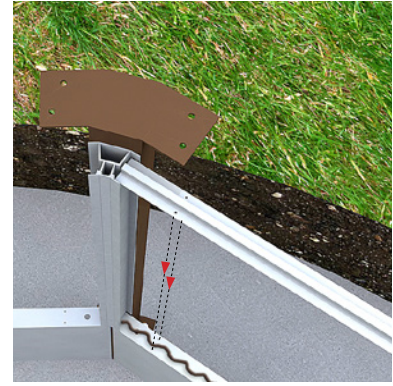
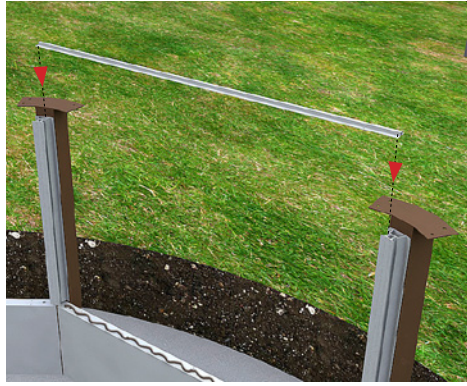

Desarrollado para permitir un encaje de la primera fila de traviesas de pared, el perfil de aluminio se instala en la parte superior de los paneles de la estructura base. Haga deslizar el perfil de aluminio desde el hueco del panel hasta arriba.

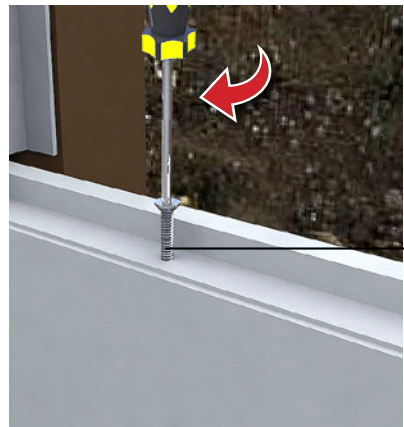
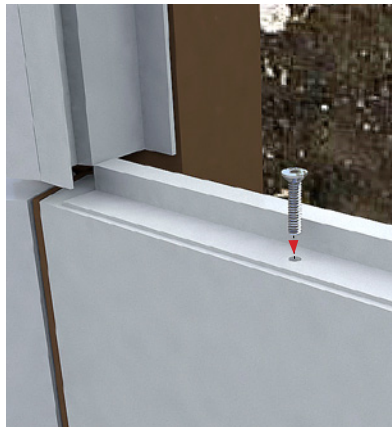

Después de posicionar el perfil de aluminio en el panel de la estructura base, vea se es evidente que la perforación del perfil esta alineada con la perforación que existe en la parte de arriba del panel. Use las perforaciones descritas para fijar el perfil a la estructura de base utilizando los tornillos que le disponibilizamos en el kit.



Proceda a la fijación de los perfiles usando todas las perforaciones para esse efecto y repita todo el procedimiento en el perímetro de la piscina.



**ATENCIÓN:**

Para la colocación de las traviesas debe obligatoriamente seguir la enumeración de las piezas que le fueron disponibilizadas. Las traviesas son contienen números consonante la indicación que puede visualizar en la foto.

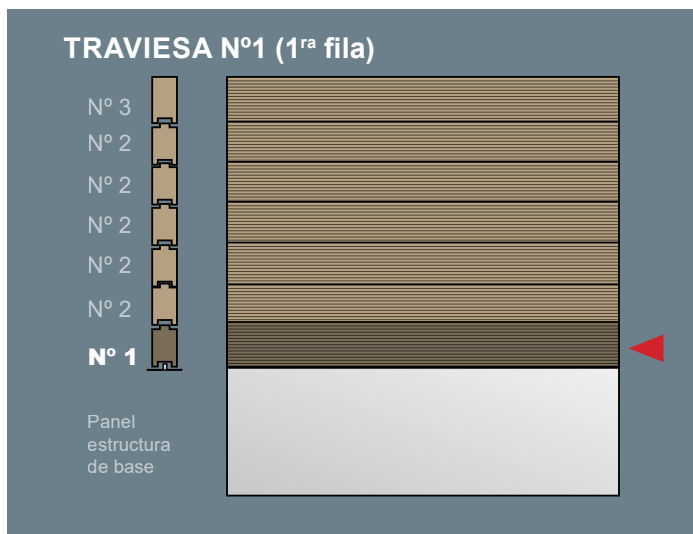
**IMPORTANTE:**

Previamente a la colocación de la primera fila de traviesas, debe limpiar el perfil de aluminio e aplicar una línea de silicona en la parte de arriba e interior del perfil. La silicona es disponibilizada en el kit y puede ayudarlo a fijar las traviesas y colocarlas de forma nivelada. Asegurandole que va a tener una mayor resistencia en el muro.



La travesa que formara la primera fila contiene el número 1, encajandose y ajustandose directamente sobre el perfil de aluminio donde ya debera haber colocado la silicona.



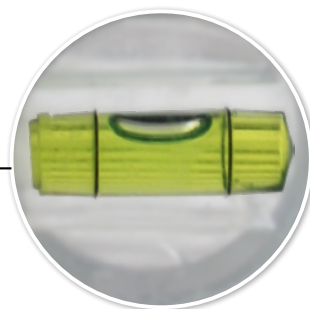
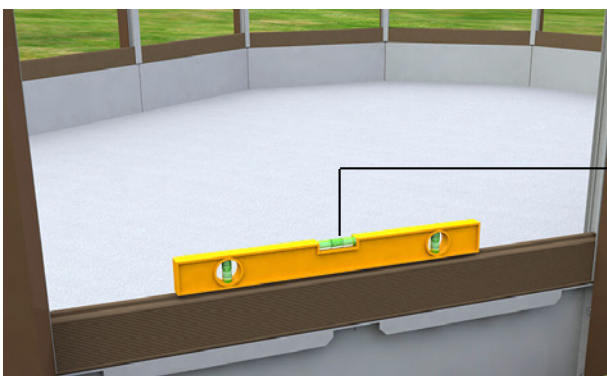
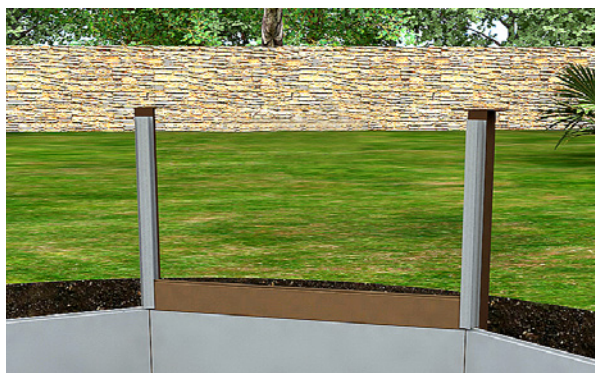
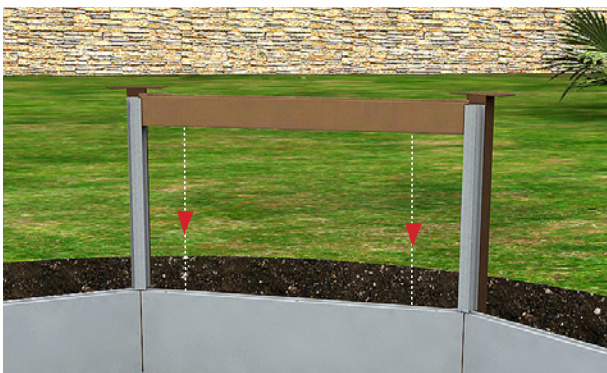

Durante la colocación de la travesa, asegurese que ella se encuentra debidamente nivelada.

Coloque la primera fila de traviesas (n°1) en todo el perímetro de la piscinas.



Una vez colocada la primera fila de traviesas certifique que están debidamente encajadas para garantizar que el perfecto montaje del resto de la estructura.



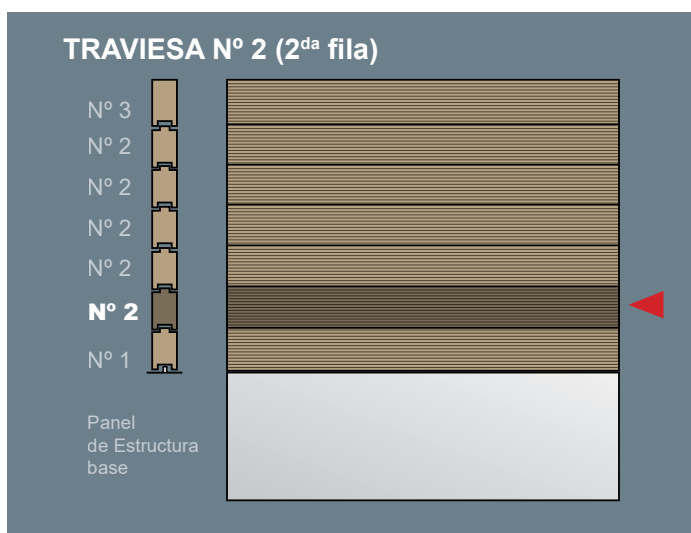

Travesa n° 2

**ATENCIÓN:**

Antes de colocar las traviesas, aplique un cordón de silicona, tal como indicado para la primera fila (en la parte de arriba, interior de la travesa). El encaje de las traviesas se tendrá que efectuar sin esfuerzo particular y siempre nivelado.



Enumeradas en la propia pieza (n°2), las traviesas de la 2ª fila encajan en la parte superior de las traviesas n°1.





IMPORTANTE:

Entre cada travesía tiene que ser aplicada en toda la longitud una línea de silicona de manera a fijar y garantizar una perfecta estabilidad de la estructura. También es conveniente que en toda la extremidad sea hecho el mismo procedimiento pero teniendo en atención que debe aplicar la silicona entre la travesía y el perfil de aluminio.

CUIDADO :

Una fijación defectuosa puede provocar grietas en las travesías, dejando este daño de ser cubierto por la garantía.

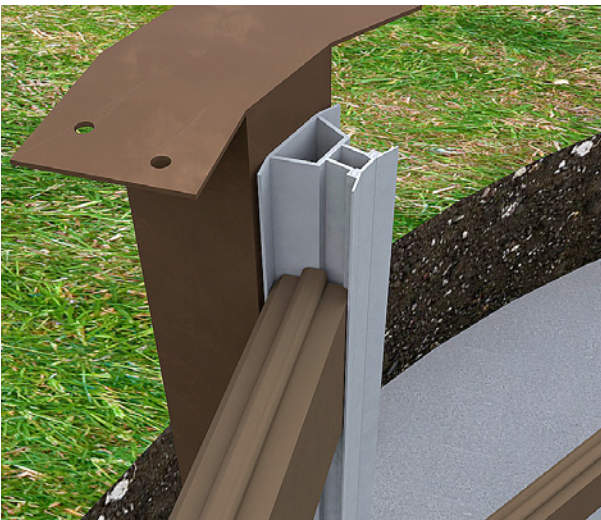

La 2ª fila de travesías debe ser instalada alrededor del perímetro de la piscina. Tal como fue referido anteriormente debe asegurarse que ellas encajan y se encuentran debidamente niveladas



Después de acabar la instalación de la 2ª fila, proceda a la colocación de las filas siguientes.



Travesa n° 2

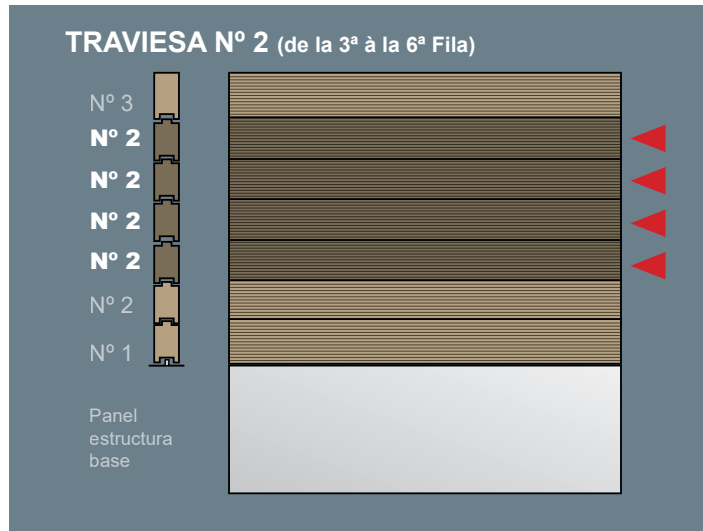

La travesa n° 2 se destina a la construcción del muro de la piscina, desde la 2ª a la 6ª fila, con la excepción de la pared donde será instalado el equipamiento de filtración. En esta pared las traviesas irán solamente hasta la 3ª fila. Esta colocación del Skimfiltro y de la boquilla de impulsión serán abordados en los siguientes capítulos.

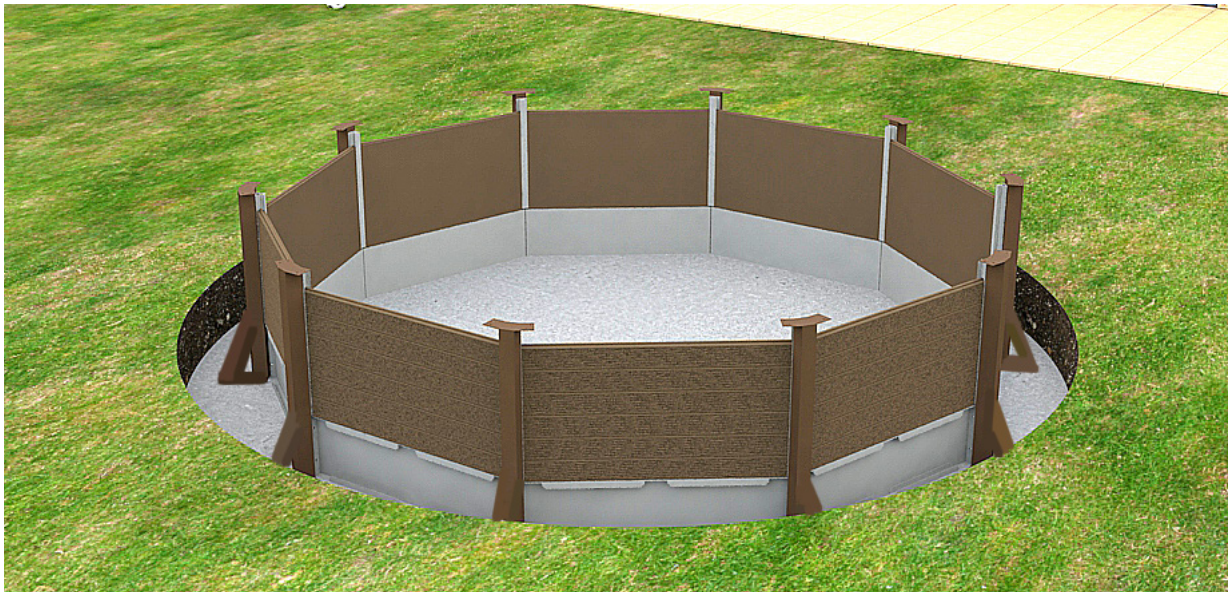

Colocación de la travesa n° 2 es hasta la fila n° 6.



IMPORTANTE:

En cada fila, deberá, utilizar una espátula para retirar la superabundancia de silicona entre las traviesas, tal como puede verificar recorriendo a las imágenes.



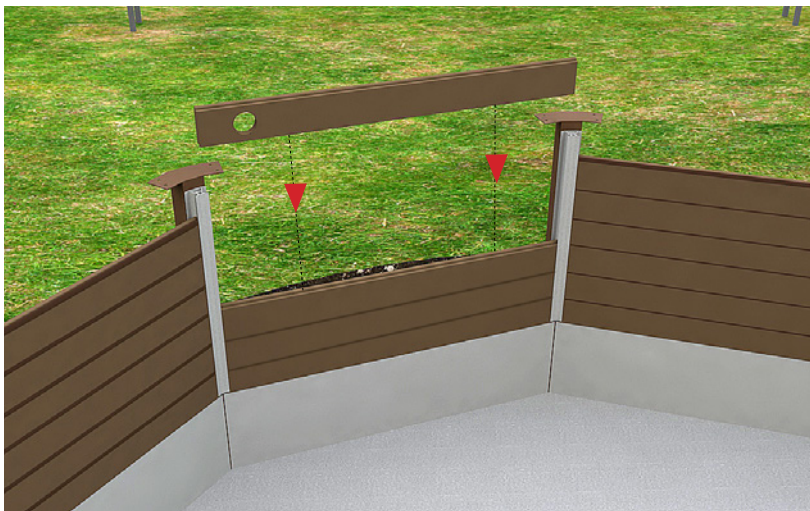
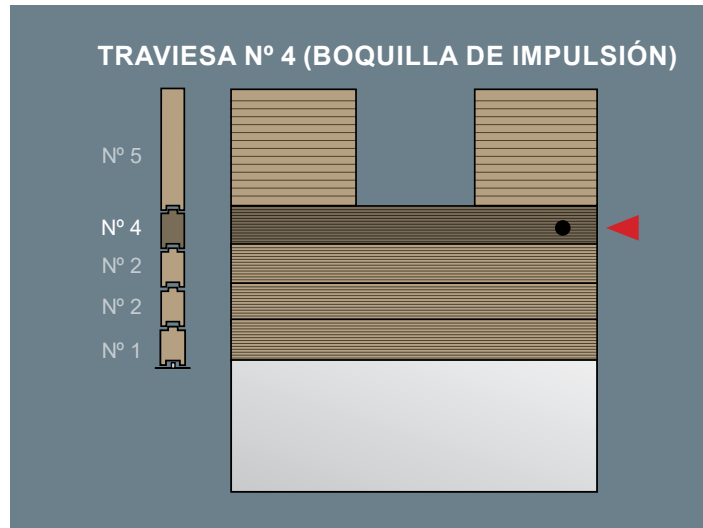

La traviesa nº4 se destina a la fijación de la boquilla de impulsión de su piscina que se debe situar en la opción del proyector. (4ª fila).

La traviesa nº4 debe ser colocada abajo de la futura localización del skimfiltro.



ATENCIÓN:

En el caso de la instalación de un proyector debe colocar la traviesa en la localización pretendida y en la 4ª fila.



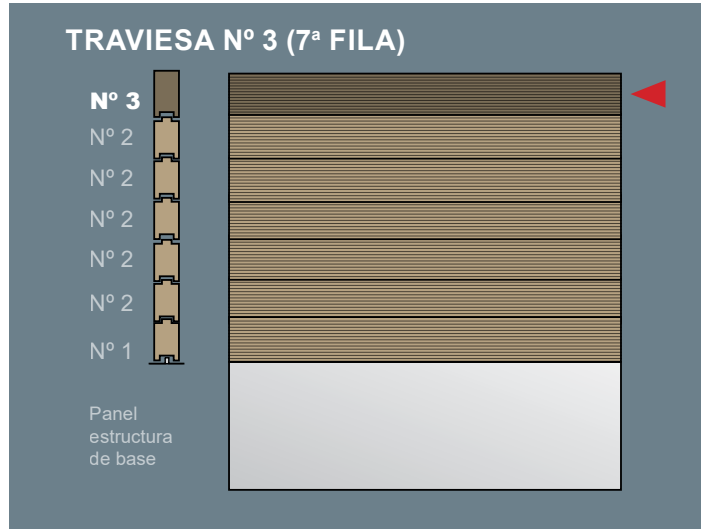

Las traviesas nº3 se destina a la ultima dila del muro de la piscina, con excepción de la pared para el equipamiento de filtración.

Las traviesas son encajadas y fijadas de la misma forma que las filas anteriores.

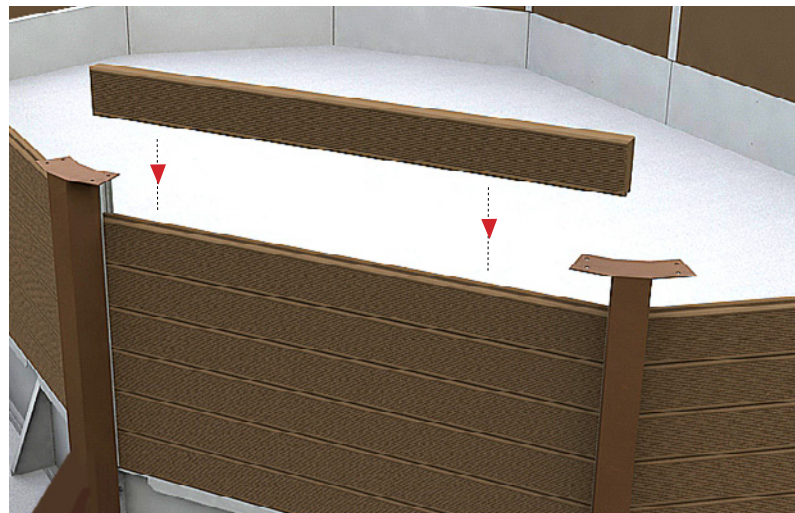

IMPORTANTE:

Al igual que las filas anteriores, tiene que ser aplicado una línea de silicona en toda la longitud antes de colocar la traviesa nº3, para garantizar que la fijación de la traviesa es hecha de forma perfecta y estable. En cada extremidad tendra que poner tambien un punto de silicona entre cada traviesa y el perfil de aluminio.



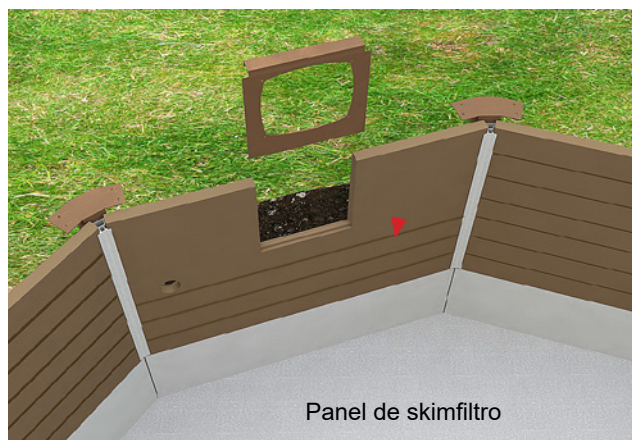
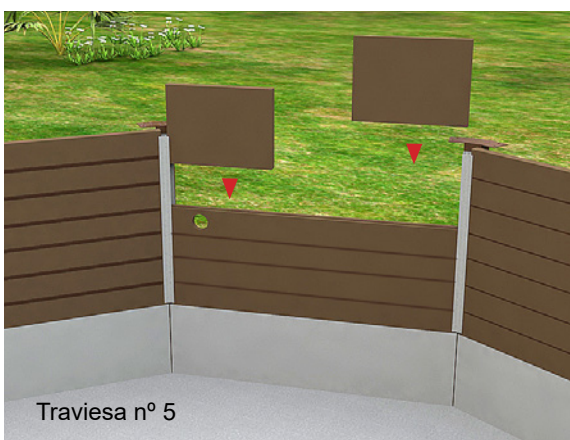
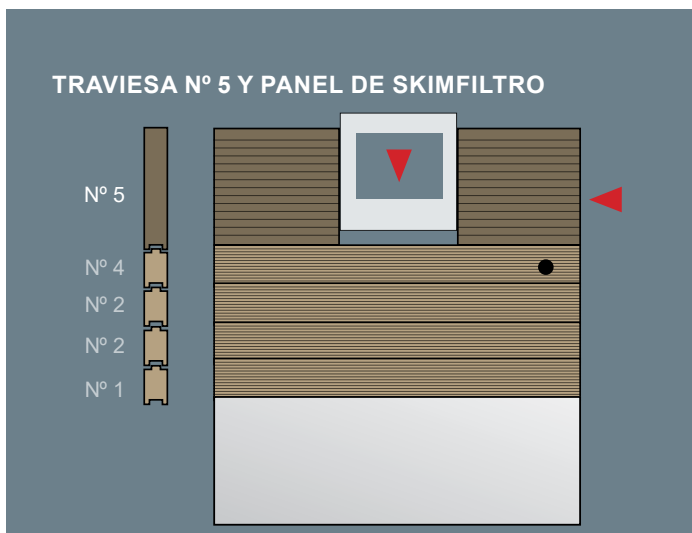

Las dos traviesas son colocadas en cada uno de los lados del skimfiltro, ocupando el espacio de la 5ª a la 7ª fila, estas dos piezas de hormigón componen una sola pieza y son identificadas con o nº5. El panel de acero.

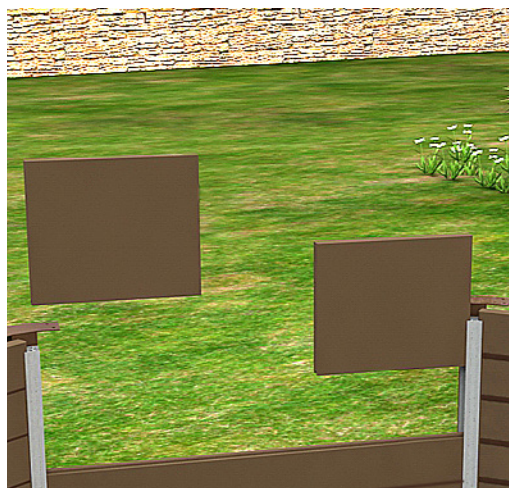

Colocación de la traviesa nº5

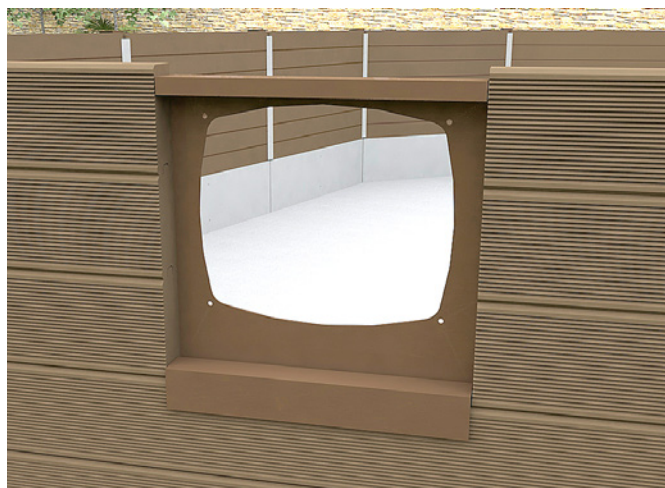

Colocación del panel para fijación del skimfiltro.



IMPORTANTE:

Después de haber colocado el panel de acero para el skimfiltro, aproxime las traviesas nº5 como esta ilustrado en la fotografía.



Los soportes de acero son fijados a través de las tuercas y de los tornillos disponibilizados en el kit (use solamente las herramientas adecuadas).

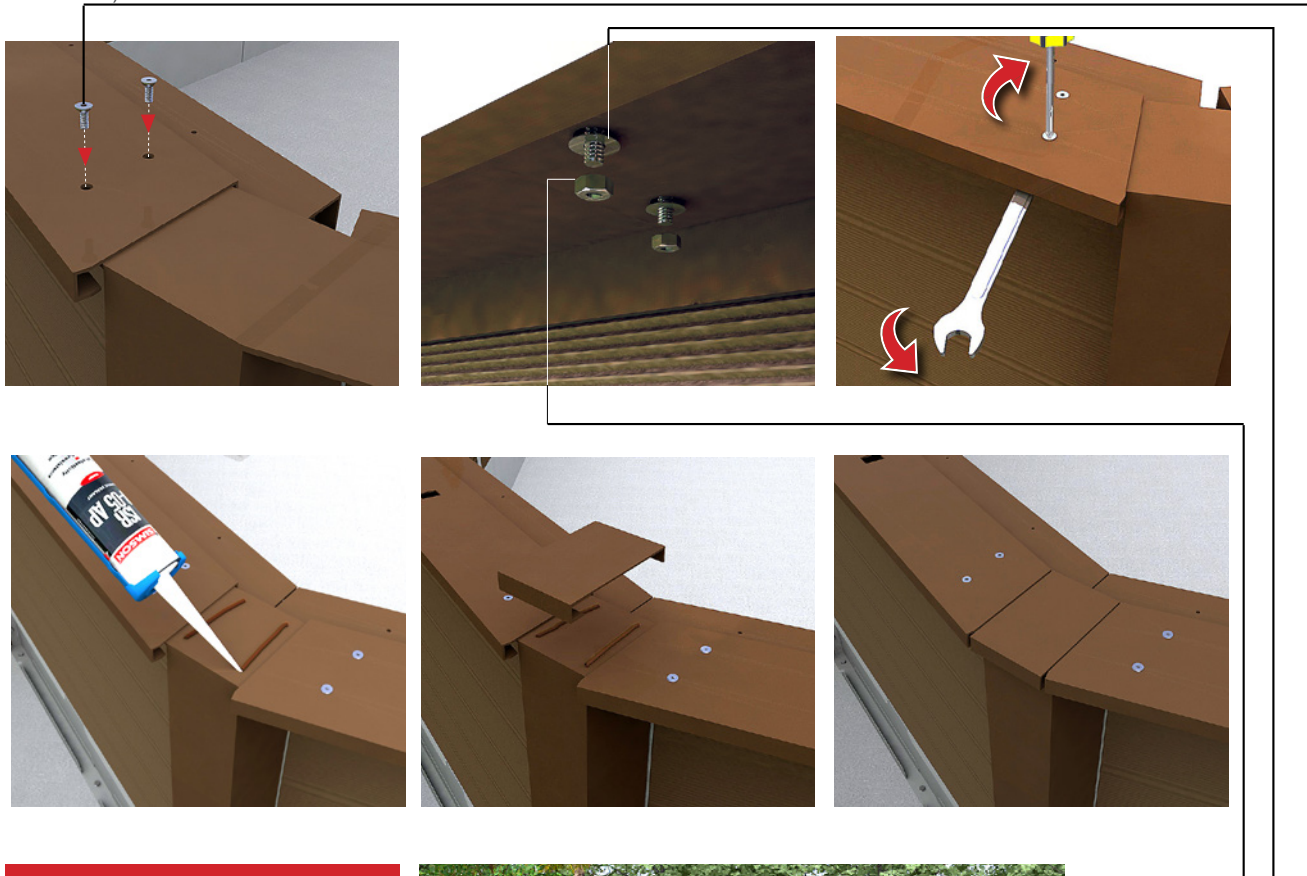

¡IMPORTANTE!

Escoja la localización de las escaleras para que pueda proceder a la fijación de los respectivos soportes.



13 Fijación del perfil HUNG (soporte de fijación del Liner en PVC)

Siguiendo y atendiendo a las imágenes, proceda a la colocación del perfil de fijación para el liner. (ver figuras)

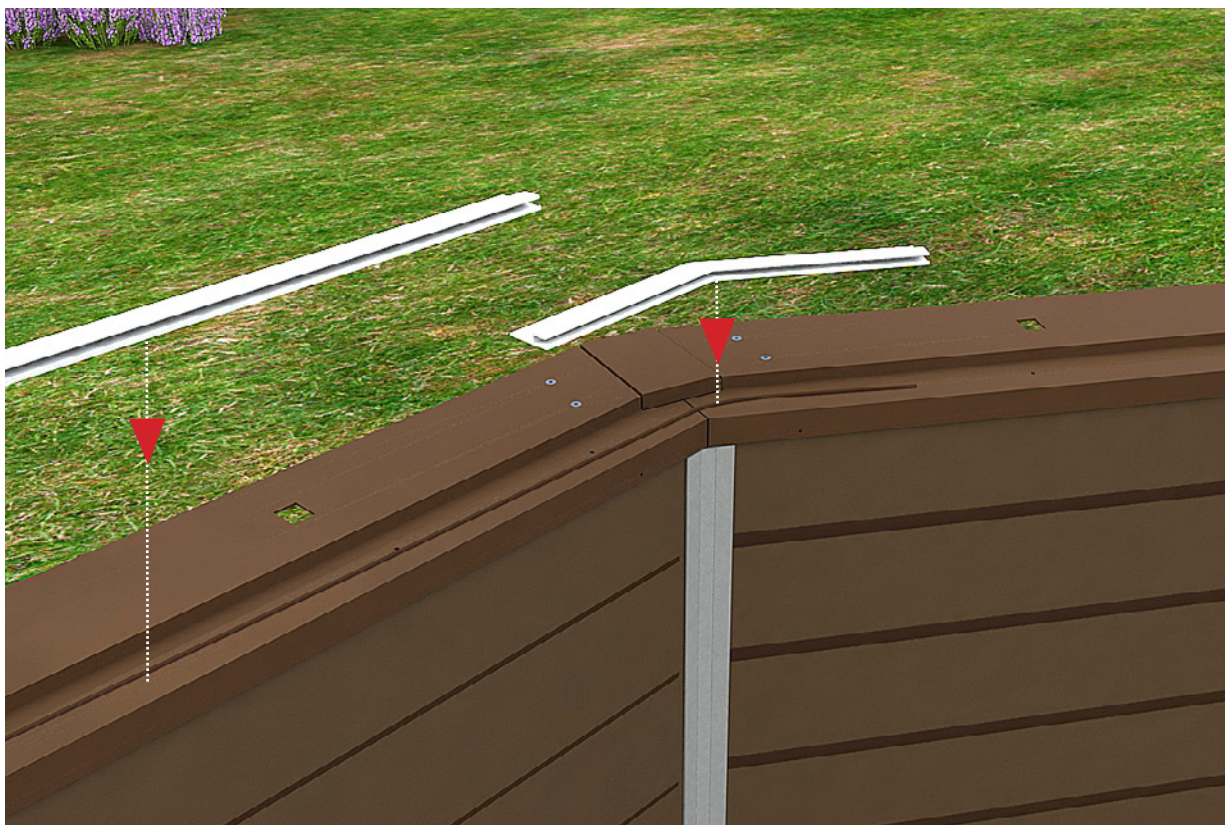

Comience por aplicar una línea de silicona sobre el soporte de metal del borde. Coloque el conjunto de perfiles hung de fijación que le disponibilizamos en el soporte de metal del borde, localizado en el interior de la piscina y recorriendo de la ayuda de un destornillador aplique Iso tornillos autoperforantes de 20 em 20cm.

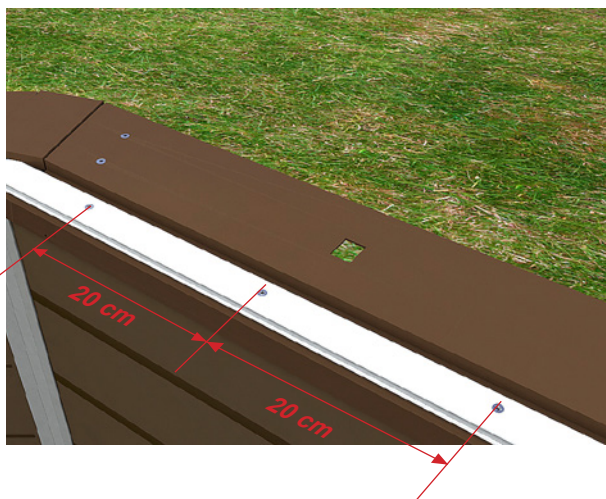
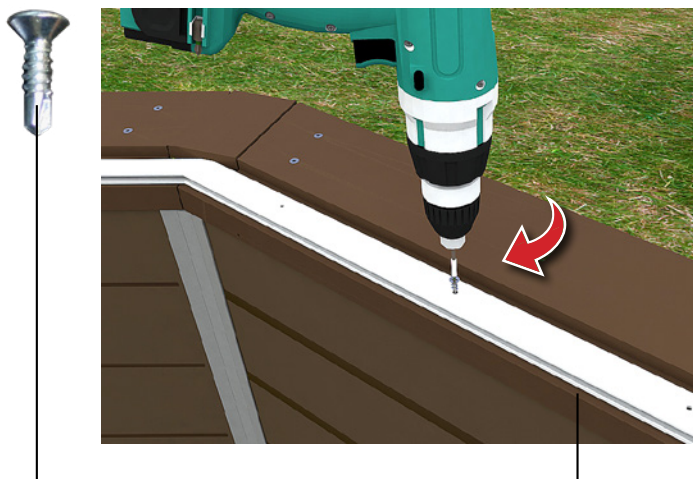
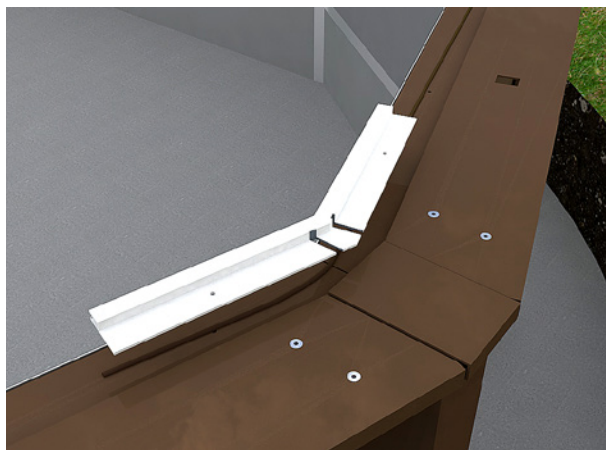
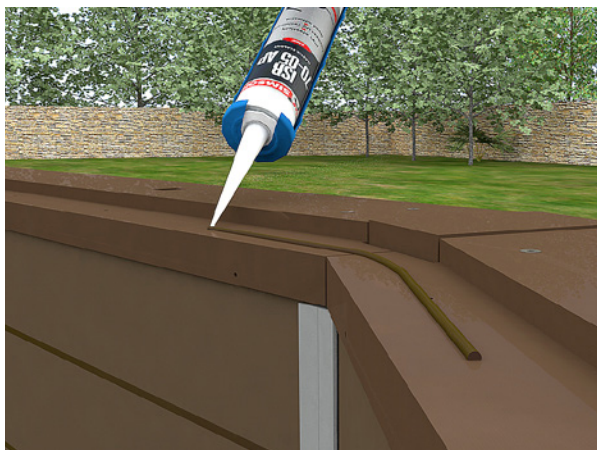

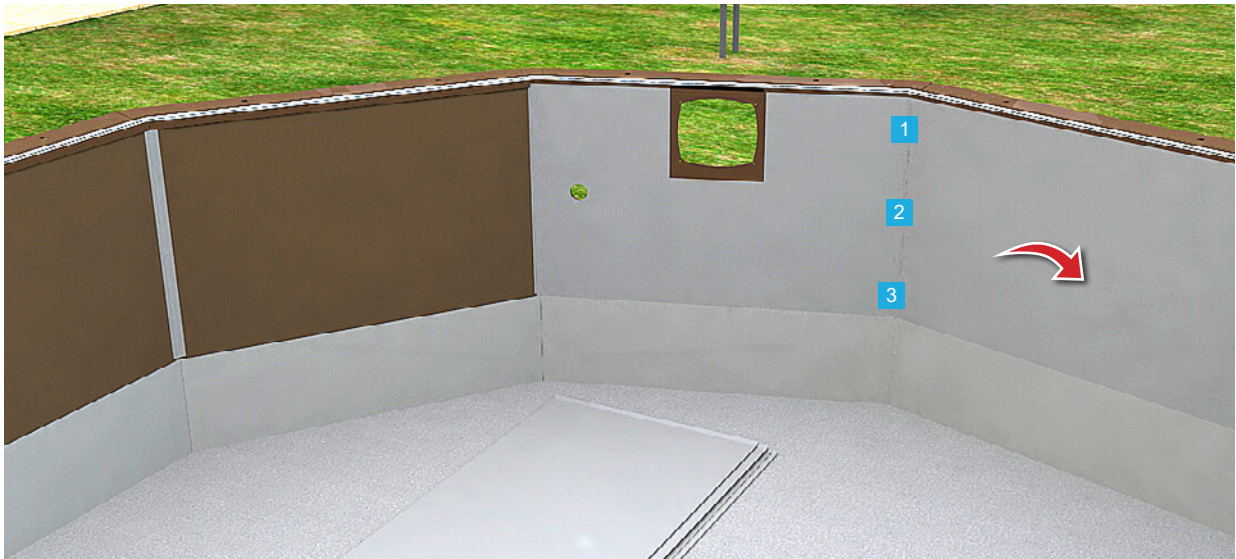

La fijación de los paneles de acero tiene inicio en la pared del skimmer.

Posicione los paneles de acero haciendo que sus lados se superpongan aproximadamente 1,5cm. Coloque los tornillos autoperforantes en 3 puntos, en el medio del pilar y atornille los paneles, (siga como soporte las ilustraciones de montaje).

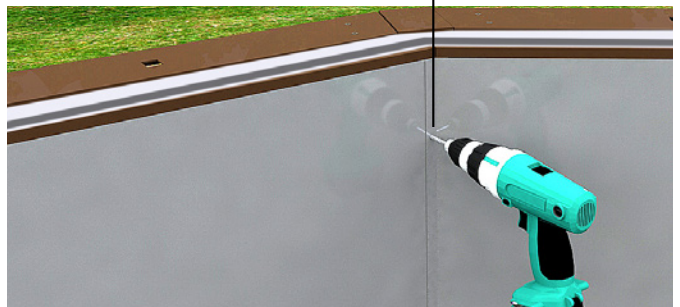
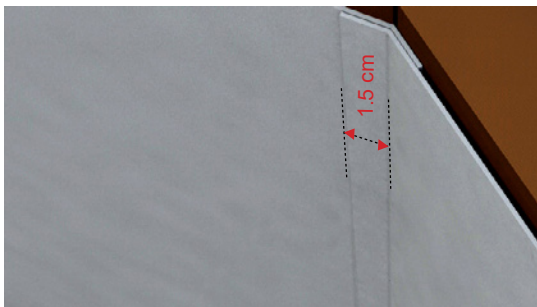

Repita el procedimiento en todos los paneles de acero.



IMPORTANTE:

Certifique que los paneles de acero se encuentran en perfectas condiciones y bien fijados sobre los pilares.

Colocación de la cinta de aluminio

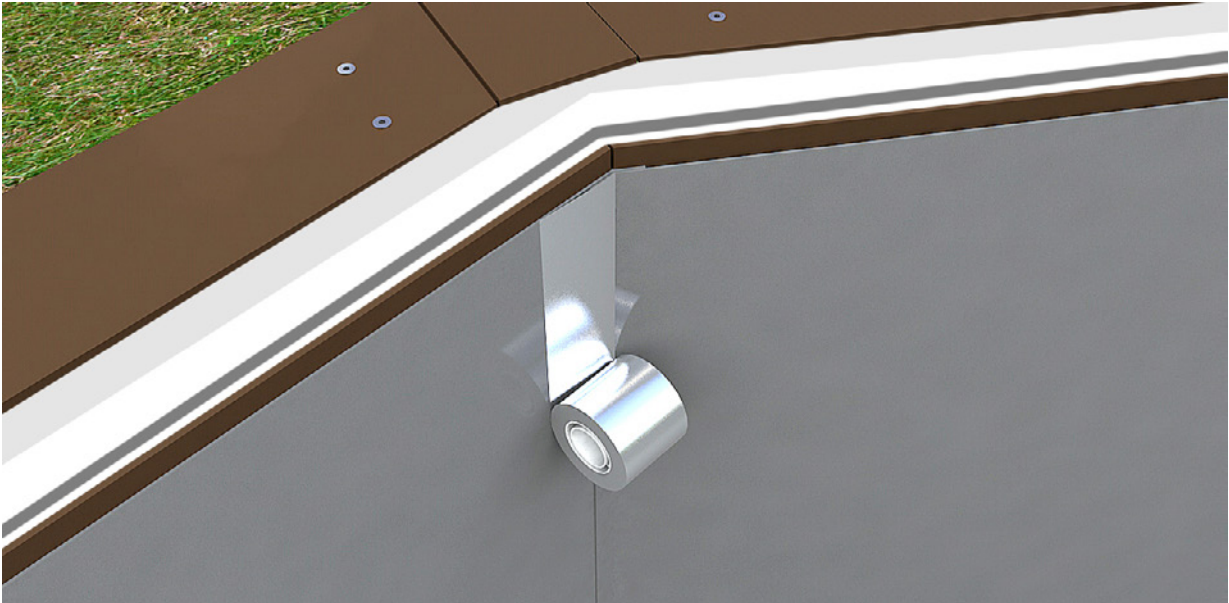

Después de atornillados los paneles, aplique la cinta de aluminio para ocultar la cabeza de los tornillos **(1)**.

Aplique cinta de aluminio entre los paneles de acero y las piezas en metal de soporte de borde **(2)**, de la misma manera que lo deberá hacer en la unión de los paneles de acero y de la estructura de base. **(3)**.

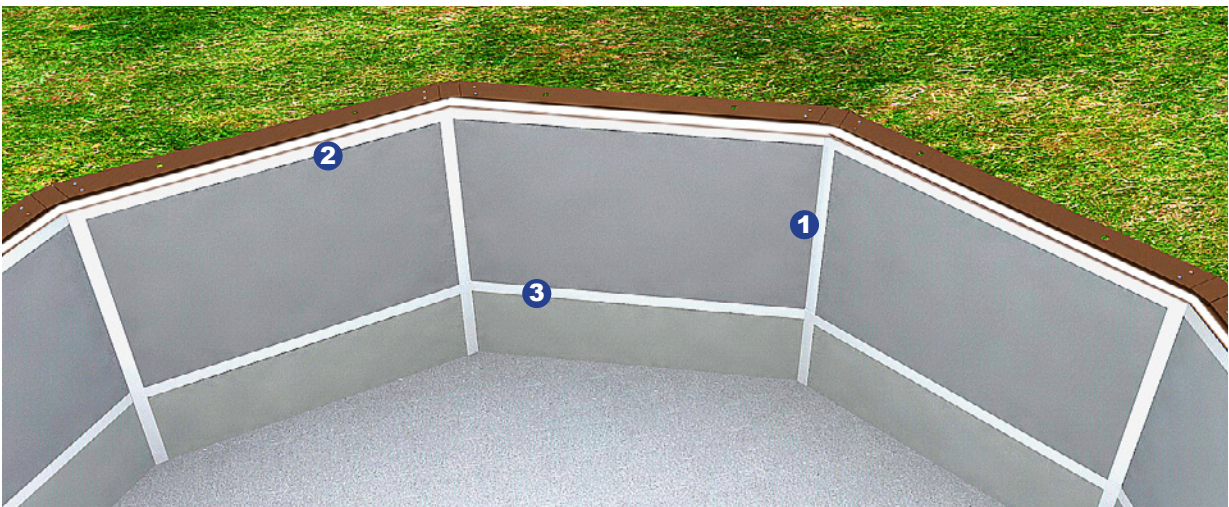

Utilice el mismo procedimiento para colocar la cinta de aluminio en las uniones de los paneles del equipamiento **(4)**.

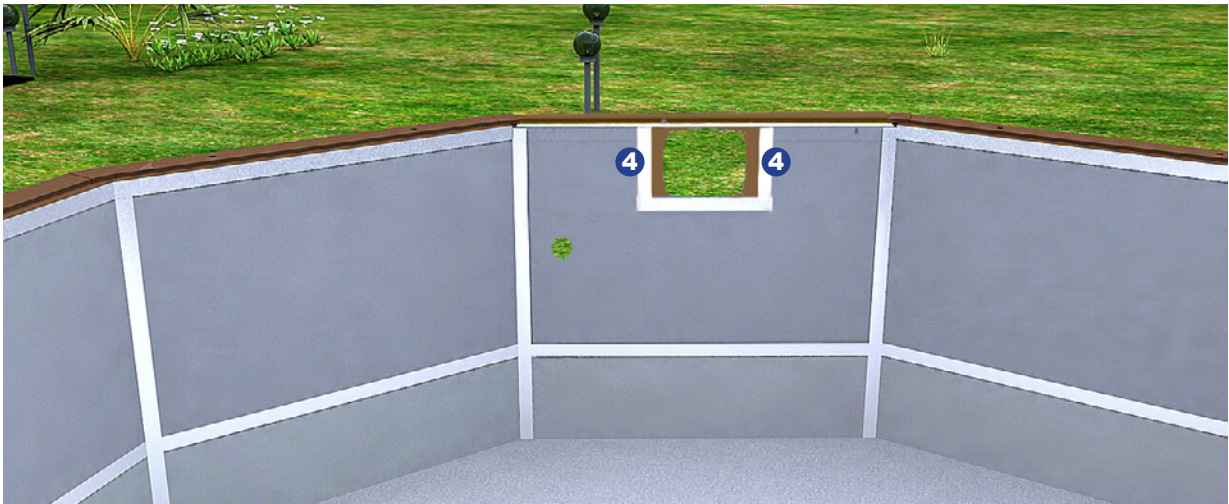

Colocación del skimfiltro

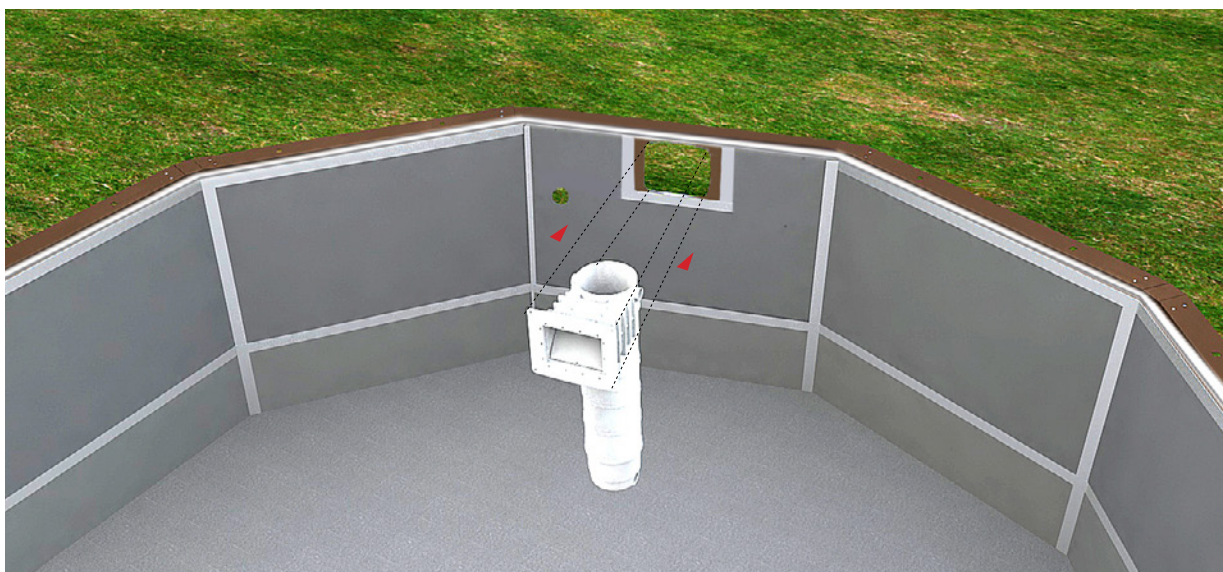

El skimfiltro esta instalado en el panel de metal cortado para esse efecto. Para facilitar el transporte y la colocación, el skimfiltro viene dividido en dos partes:

La parte inferior nº2 que es colocada despues de la fijación al muro de la parte superior nº1.

Para encajar estas dos partes, aplique el pegamiento que le hemos disponibilizado en conjunto con el skimfiltro, sobre la parte nº1 y la parte nº2, tal como le mostramos en las ilustraciones de montaje.

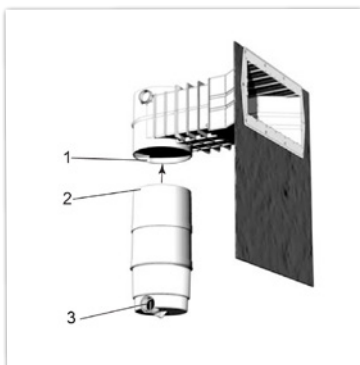
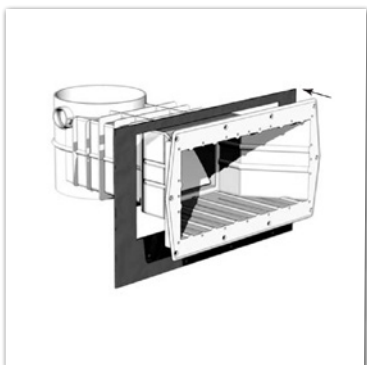

ATENCIÓN:

Cuando proceda al encaje de las dos piezas del skimfiltro, tenga en cuenta coloco la cantidad cierta de pegamiento y que la salida nº3 se encuentra debidamente direccionada para la bomba de filtración.

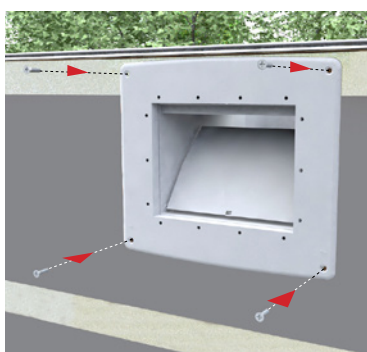
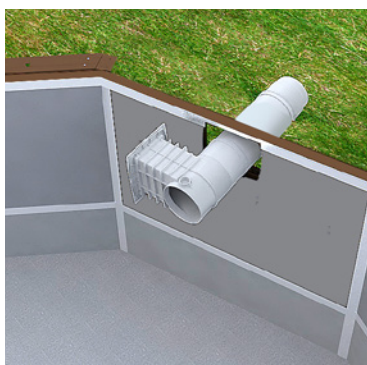

Después de la correcta colocación del skimfiltro sobre el panel de acero, el mismo debe ser bien atornillado atendiendo a las perforaciones existentes. (ver ilustraciones correspondientes)

Colocación de la boquilla de impulsión

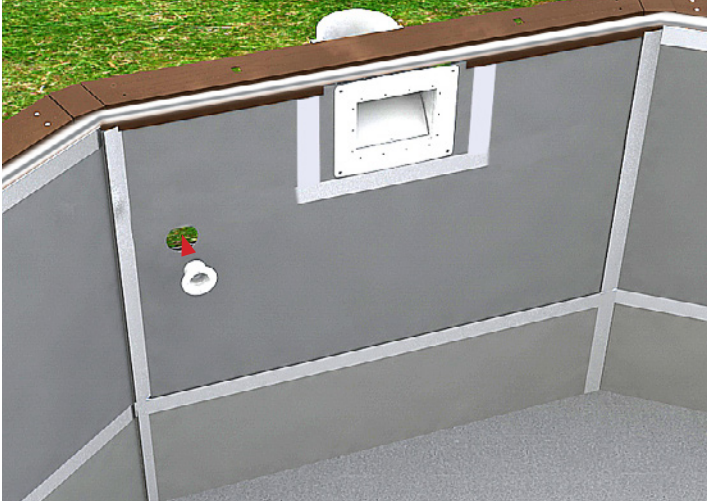

La boquilla de impulsión es colocada en la perforación denominada para esse efecto.

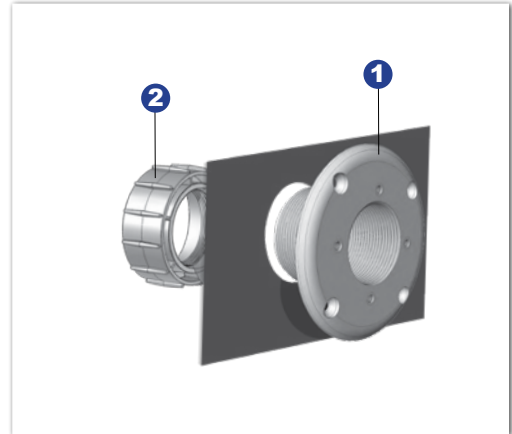

La boquilla de impulsión es colocada a través del interior de la piscina y con la face enroscada hacia afuera **(1)**. Por la parte externa atornille la tuerca**(2)**.

**ATENCIÓN :**

Se su piscina viene con un proyector, como opción, proceda a su instalación de la misma manera que le fue nombrado anteriormente para instalar la boquilla de impulsión

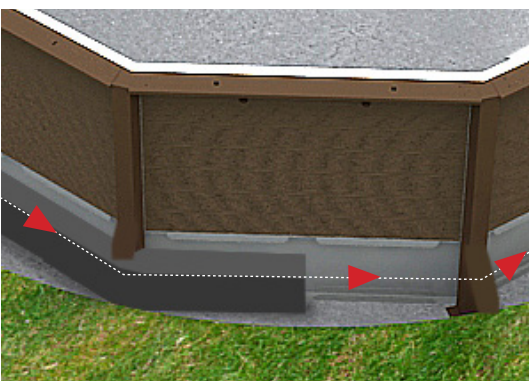
**IMPORTANT:**

Es necesario la realización de una cinta de hormigón de 20 cm de altura e 35cm de largo, de forma a reforzar la estructura de la piscina Naturalis.





IMPORTANTE:

Es fundamental que el sistema de filtración este consonante la norma de seguridad C15-100, que determina que todo el aparato electrico situado a menos de 3,5m de la piscina debe ser alimentado com corriente electrica de baja tensión: 12V y que todo el aparato electrico alimentado a 220v debe situarse a más de 3,5m de la piscina o en un lugar cerrado.
La bomba de autoaspiración no debe ser instalada arriba del nivel del agua.

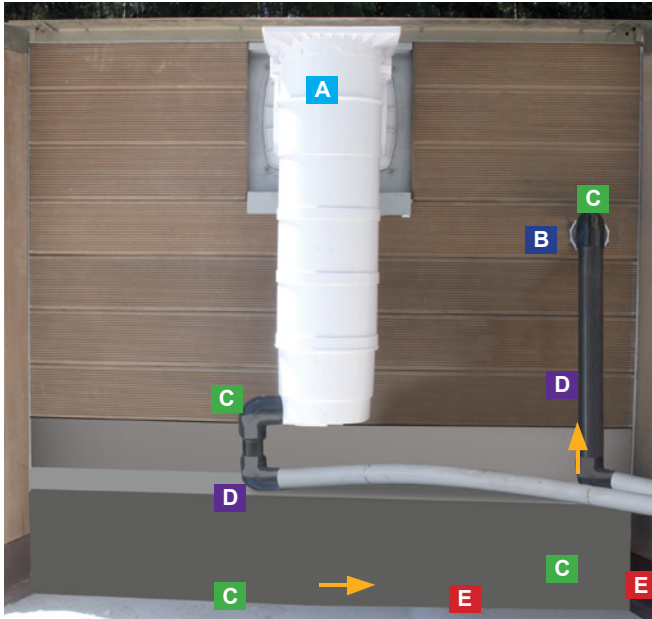

CONEXIÓN DEL SKIMFILTRO Y DE LA BOQUILLA DE IMPULSIÓN

- A** Skimfiltro
- B** Boquilla de impulsión
- C** Codos 90°
- D** Tubo PVC rígido
- E** Tubo PVC flexible
- Sentido de la circulación del agua

CONEXIÓN DEL SKIMFILTRO Y DE LA BOMBA

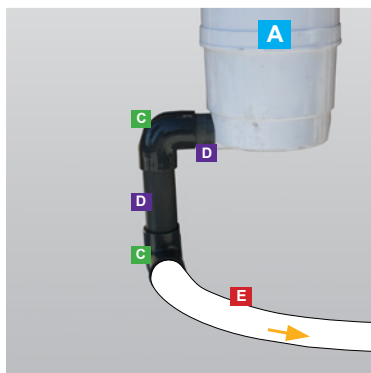
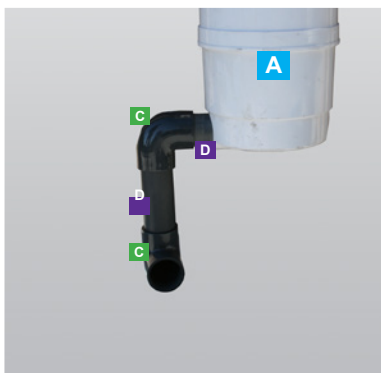

Para efectuar la conexión del skimfiltro, corte aproximadamente 7cm de tubo PVC rígido para hacer la ligación del skimfiltro al codo 90°.

Limpie los dos accesorios com una toalla, aplique el pegamiento PVC sobre los accesorios para unir tal como indicado en la ilustración.

Siguiendo el esquema, pegue los codos de 90° que deberan quedar unidos al tubo flexible que ira unir a la bomba.

CONEXIÓN DE LA BOQUILLA DE IMPULSIÓN Y DE LA BOMBA

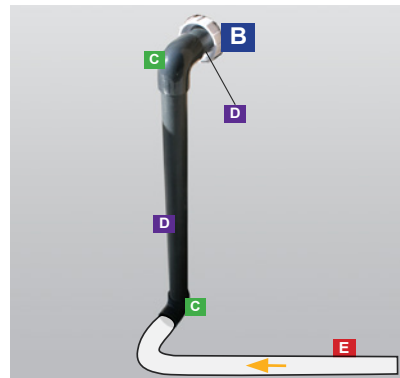

Debera seguir las instrucciones para el skimfiltro.

CONEXIÓN DE LA BOMBA



ATENCIÓN:

La bomba deve estar situada a más de 3,5m de la piscina o dentro de un local cerrado.

Terraplén



Despues de haber efectuado la ligación de todos los accesorios a la bomba, recurra al servicio de un profesional para hacerle las conexiones



En seguida, realice un terraplén hasta que la estructura base en acero quede completamente cubierta (aproximadamente 42.50cm).





Proceda a la colocación de las diferentes piezas y realice los cortes necesarios en la alfombra geotextil para obtener la forma y la dimensión correspondiente a la piscina.

**IMPORTANTE:**

Limpe el piso de la piscina antes de proceder a la colocación de la alfombra geotextil en el fondo.

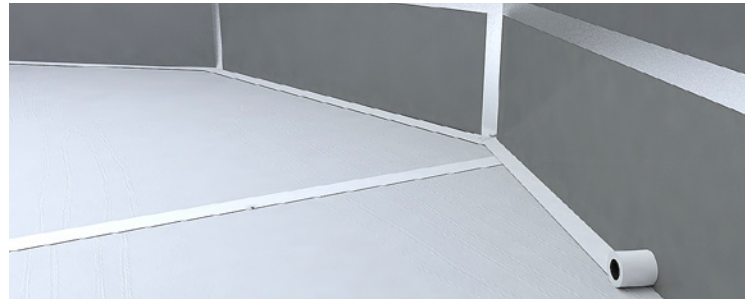
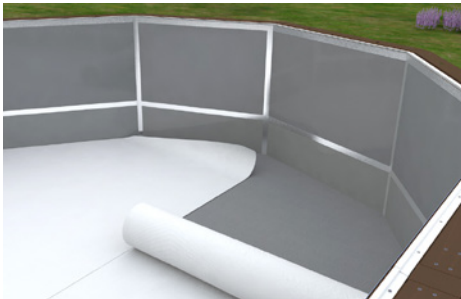

En seguida, coloque las diferentes piezas, bien alargadas, en el fondo de la piscina, sin que las mismas se sobrepongan y termine con la aplicación de la cinta adhesiva sobre las uniones de los diferentes elementos. También aplique la cinta adhesiva alrededor de la piscina sobre la alfombra y la pared de acero.



**ATENCIÓN:**

Antes de la instalación del liner deberá colocar los sellos del skimfiltro y de la boquilla de impulsión.

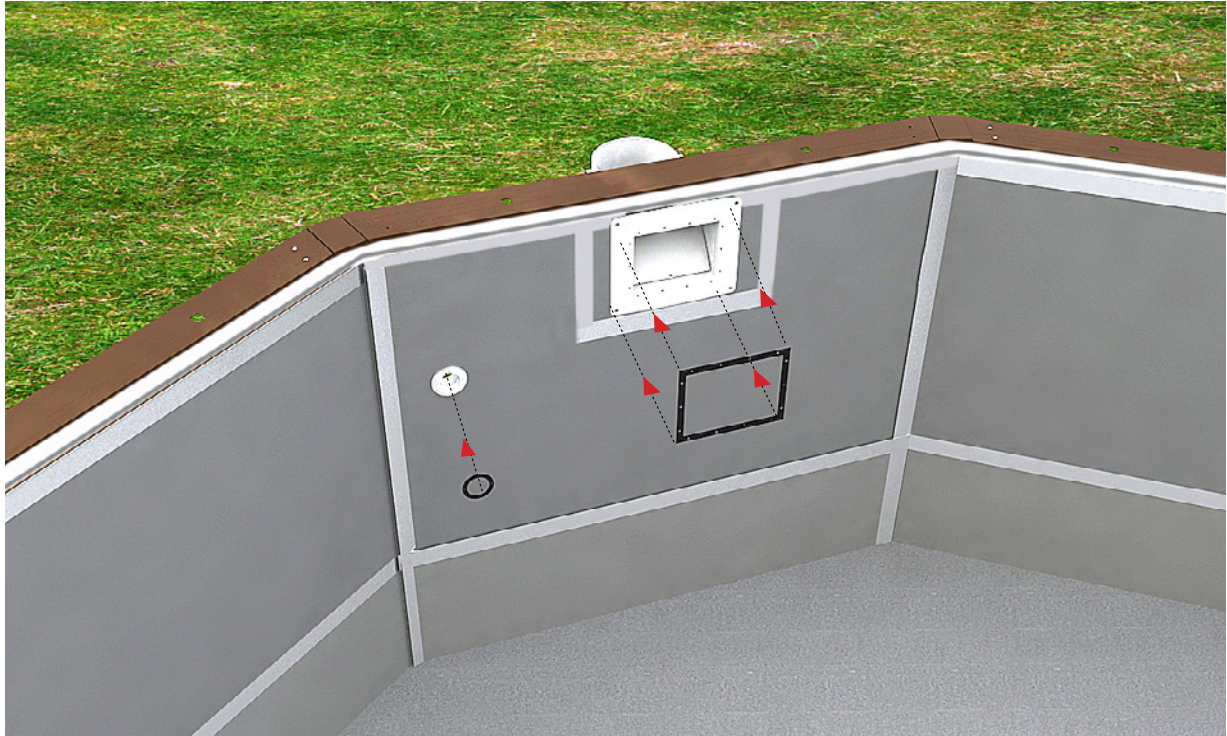

Asegúrese que todos los agujeros de los sellos se encuentran devidamente alineados con el skimfiltro y la boquilla de impulsión.

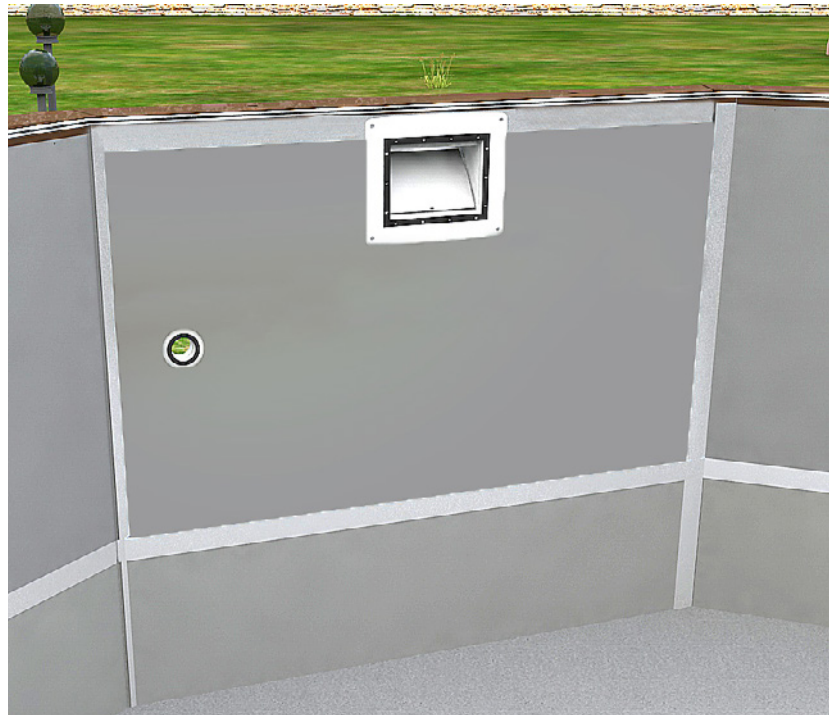
**IMPORTANTE:**

Es necesario una temperatura externa de por lo menos 20 grados para la colocación del liner. Aconsejamos que se descalze antes de entrar en la piscina para efectuar la colocación del liner.

Desempaquete el liner en el interior de la piscina y desdoblelo a partir del centro en dirección a los muros. Coloque una esquina del liner en la frente de una arista de la estructura y repita la misma operación en toda la piscina.



Insiera horizontalmente el rebordo del liner en el soporte de encaje en PVC. El liner quedara inmediatamente colocado cuando se encuentre posicionado verticalmente.

Asegúrese que el liner quede correctamente colocado, tanto en el suelo, como en los muros. Ajuste la tensión encontrada en el liner empujando las esquinas para dentro de los ángulos de la piscina.

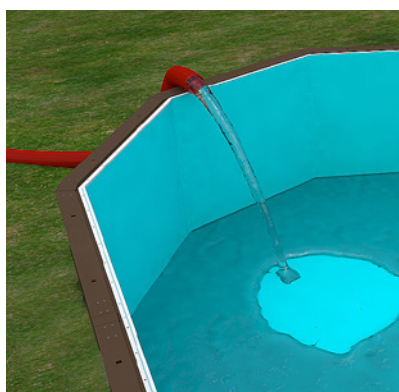

Asegúrese que el liner esta correctamente colocado y no presenta pliegues. Si permanecen visibles pequenãs pliegas, debera ayudar el liner a se posicionan correctamente en el momento de llenar su piscina. Pare de llenar la piscina cuando vea que el nivel del agua se encuentra a 30cm del medio de la boca del skimfiltro. Una vez el nivel del agua llegue a la altura pretendida y despues de parar de llenar la piscina, coloque las juntas de sujeción e las bridsa de sello de las piezas de empotrar.



ATENCIÓN:

Para las piscinas semienterradas o totalmente enterradas, el relleno debe hacerse en simultáneo.



IMPORTANTE :

Antes de comenzar a llenar su piscina, aconsejamos la utilización de una aspiradora para retirar el aire acumulado entre las paredes y el liner, formando un vacuo. Puede utilizar su aspiradora pero sin el filtro. Para eso, desenganche el liner 10cm y introduzca el tubo del aspirador en la abertura hasta la profundidad de la piscina. Prenda el aspirador y, pasado unos 10 minutos, el liner debera estar perfectamente ajustado en el fondo y en las paredes de la piscina.



Después de la colocación del liner y de llenada su piscina hasta 30cm de altura a contar del medio de la boca del skimmer, deberá localizar las juntas previamente colocadas sobre la boquilla de impulsión y del skimfiltro.

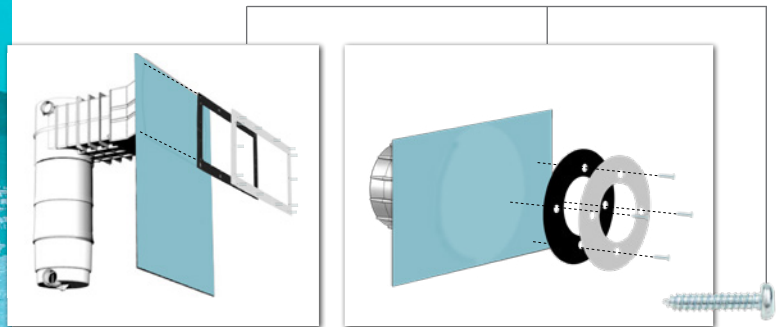

Luego sobreponga el sello y la brida de los accesorios uno sobre el otro y haga el primer agujero, fijando el primer tornillo. Después de hacer el segundo atornillamiento, todos los otros deberán estar posicionados correctamente.

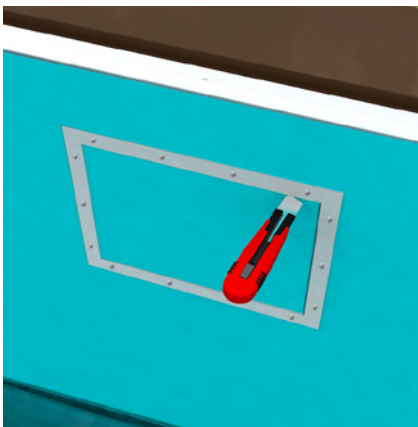

Después de haber atornillado todas las bridas, haga los recortes del liner con un x-acto.

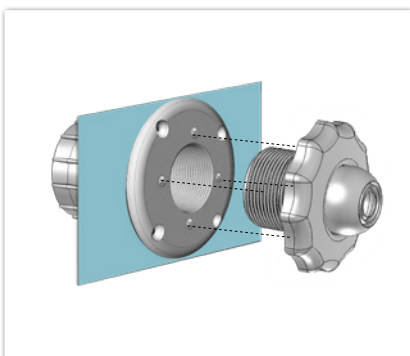
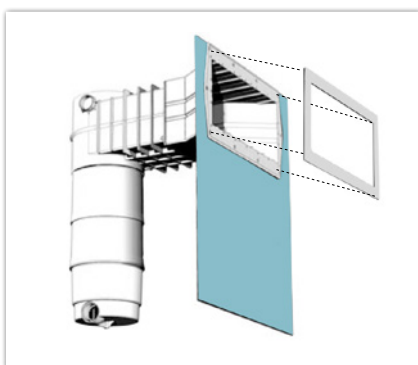

Una vez terminada la colocación y el atornillamiento de las bridas, de la boquilla de impulsión y del skimfiltro, coloque el espejo, tal como lo indicamos en las ilustraciones.

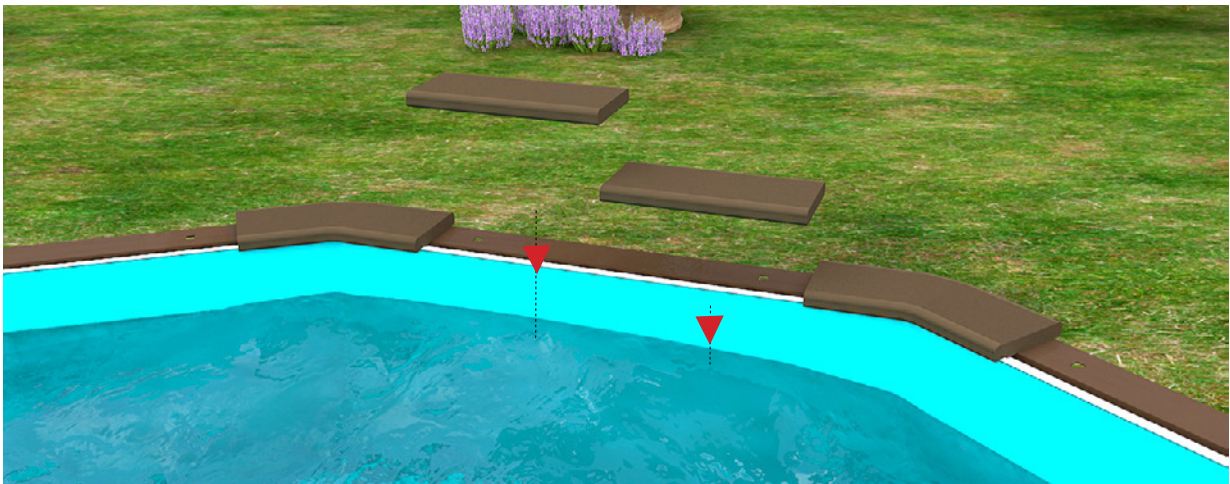

Una vez que haiga acabado de llenar su piscina, proceda a la colocación y fijación del borde de su piscina. El borde es sujetado con la silicona que disponibilizamos en el kit.

El borde es formado por dos tipos distintos: el borde recto y el borde de esquina.

Las piezas rectas son aplicadas sobre las partes rectas de la piscina y las de esquina sobre las esquinas

Atención: Antes de la colocación de la silicona para fijación del borde, es necesario que toda la superficie esté limpia.



IMPORTANTE:

Coloque primero todas las piezas de esquina sin pegarlas definitivamente. En seguida, coloque las piezas rectas, teniendo en atención que existen dos piezas exclusivas para las escaleras de inox. Alíne correctamente todas las piezas del borde, nivelandolas y asegúrese que entre cada una de las piezas existe el mismo intervalo.

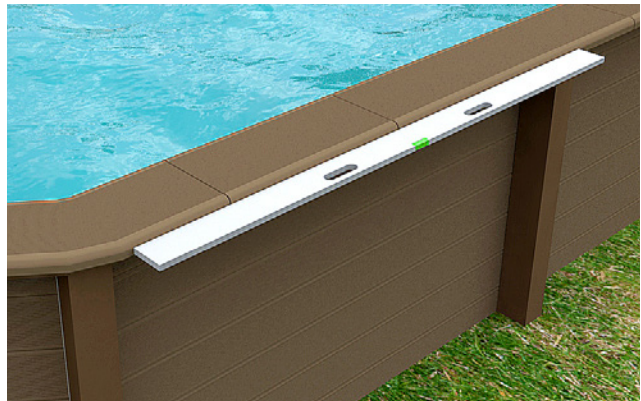

Durante la fijación del borde es necesario comprobar el nivelamiento

Se desea, puede realizar las bridas con una silicona especial (no es disponibilizada en el kit).

Colocación del borde

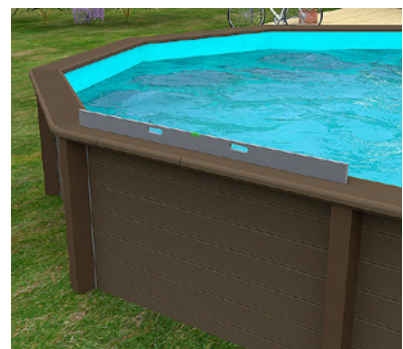
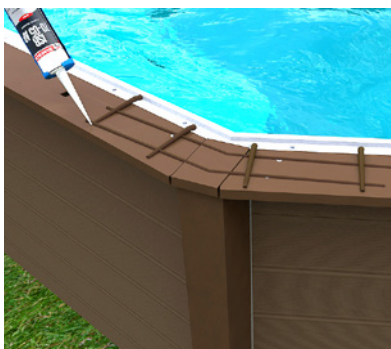

Siguiendo las instrucciones que le fueron disponibilizadas juntamente con las escaleras en inox, deberá proceder a su montaje y fijación, en un lugar apropiado y indicado para que pueda hacerlo correctamente.

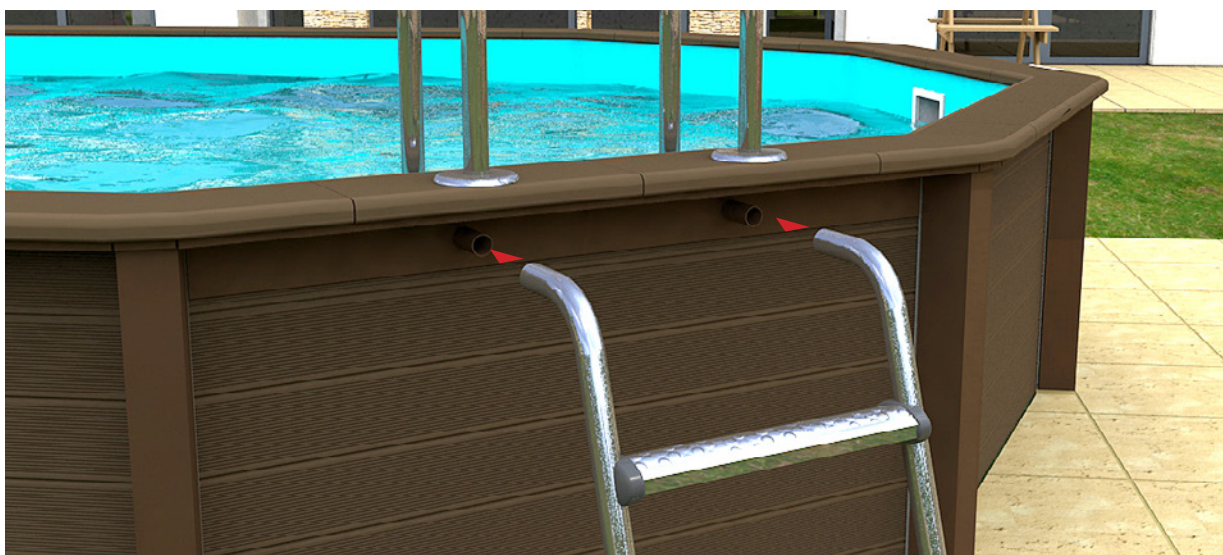

Después de haber procedido a la fijación de la escalera en inox (interior y exterior), la piscina está lista para hacer los primeros baños.



ATENCIÓN:

Para piscinas enterradas semienterrada seguir la norma de seguridad vigente para piscinas privadas.



COLOCAR EN FUNCIONAMIENTO

Después de haber acabado de llenar su piscina, coloque el sistema de filtración en funcionamiento.



ATENCIÓN:



Asegúrese que todas las bridas y conexiones están bien apretadas y ajustadas, que el nivel del agua es suficiente y que la bomba está conectada a un cuadro eléctrico protegido con un conmutador de 30 mA (se le recomienda que recurra a un profesional para hacer este tipo de trabajo eléctrico).

PROHIBIR EL USO DE LA PISCINA SE EL SISTEMA DE FILTRACIÓN SE ENCUENTRA DAMNIFICADO

TIEMPO DE FILTRACIÓN

El sistema debe ser suficientemente eficiente para permitir la renovación del agua de la piscina en intervalos de 6 horas (mínimo)

El tiempo de filtración depende de la temperatura del agua

TEMPERATURA DEL AGUA 	DURACIÓN DE LA FILTRACIÓN POR DÍA 
Temperatura negativa	24/24 horas – invernación de la piscina
1 à 15° C	2 horas
16 à 18° C	3 horas
19 à 21° C	4 horas
22 à 25° C	6 horas
26 à 28° C	10 horas
+ de 28° C	15 horas

CONSEJOS DE MANUTENCIÓN

Durante la temporada de utilización de la piscina:

- el sistema de filtración debe ser colocado en servicio todos los días, durante el tiempo necesario para asegurar por lo menos una renovación completa del volumen de agua;

Certifique:

- puntualmente el nivel de finura del sistema filtrante;
- los tornillos y las tuercas (por ejemplo: oxidación);
- el nivel del agua.

Es imperativo que compruebe que los agujeros de aspiración no están obstruidos;

aconsejamos que pare la filtración durante las operaciones de mantenimiento del sistema de filtración;

Es importante que reemplace rápidamente todos los elementos o conjunto de elementos dañados; Solamente use las piezas homologadas por el responsable del lanzamiento del producto en el mercado.

NO RESPETAR LAS INDICACIONES DE MANUTENCIÓN PUEDE PROVOCAR GRAVES RIESGOS PARA LA SALUD, PRINCIPALMENTE LA DE LOS NIÑOS.

LA UTILIZACIÓN DE UNA PISCINA PRESUPONE EL RESPETO DE LAS REGLAS DE SEGURIDAD DESCRITAS EN EL LIBRO DE MANUTENCIÓN Y DE UTILIZACIÓN.

LIMPEZA DE LA PISCINA Y DE LA LÍNEA DEL AGUA

En la época alta, es indispensable aspirar la piscina, por los menos, una vez de 15 en 15 días. Deve conectar el tubo del aspirador al skimfiltro, conectar la bomba y aspirar. Terminada la aspiración, aconsejamos la limpieza del cartucho del skimfiltro.

Con un aspirador manual:

1. conectar el tubo a la cabeza dl aspirador;
2. Colocar la cabeza del aspirador dentro del agua;
3. com el sistema de filtración en funcionamiento, llene el tubo de agua, colocandolo de frente para la boquilla de impulsión;
4. fijar la outra extremidad del tubo dentro del skimfiltro;
5. Pase despacio la cabeza del aspirador para evitar que el polvo se levante y no lo retire del agua;
6. Terminada la aspiración, limpie el cartucho del skimfiltro.

En lo que se refiere a la línea del agua, debera limpiarla una vez por semana, mesmo que le parzca limpia, de esta manera evitara la acumulación de grasa y a la vista puede ser indetectable.

En la mayoría de los casos, basta pasar una vez por semana el cepillo de pared en la línea del agua de la piscina (disponible en kit de manutención). Más, puede existir grasas y suciedades incrustadas, especialmente en la zona de las escaleras y de las esquinas. Cuando esto acontezca, aplique, sin diluir, un gel de limpieza de la línea del agua sobre un paño o una esponja e afrote el área afectada. Si la suciedad se situa muy cerca del agua, baje el nivel del agua para que el producto no se dilua y obtenga una limpieza mas eficiente.

Deje actuar durante 5 minutos y limpie con una esponja.



ATENCIÓN:

Nunca utilice productos abrasivos o diluyentes como: el tricloroetileno, la acetona, el tetrahidrofurano, entre otros. Estos productos pueden ocasionar daños irreversibles en el liner de su piscina.

LIMPIEZA DEL CARTUCHO DEL SKIMFILTRO

En época alta deberá proceder a la limpieza del cartucho, por lo menos, una vez por mês y siempre despues de aspirar la piscina.

Acabada la época alta, debe proceder a la invernación de su piscina, retirando el cartucho del skimfiltro y guardandolo en un lugar seco y abrigado.

Puede limpiar el cartucho con un chorro de agua o con un cepillo, cuando el cartucho este seco.

LIMPIEZA DEL PRE-FILTRO DE LA BOMBA

Normalmente, no necesita limpiar el pre-filtro de la bomba, con el skimfiltro, excepto cuando instalado con un filtro de arena.

TRATAMIENTO DEL AGUA

Independientemente del sistema de filtración escogido es necesario tratar químicamente el agua de la piscina, destruyendo las bacterias, microorganismos y evitando la formación de algas.

Son varios los productos de tratamiento de agua que pueden ser usados: existe el clor, el bromio, el oxígeno, la electrolisis de sal, entre otros.

El tratamiento más usual es el tratamiento de cloro, y por eso le daremos algunos consejos, porque puede adquirirlo en cualquier superficie comercial.



IMPORTANTE:

Una vez por semana deberá realizarlos exámenes de los niveles de PH y del los niveles del cloro. El desrespecto por las normas de limpieza pueden causarle graves riesgos de salud, en especial a los niños.

VERIFICACIÓN DEL PH

El control de los niveles del pH es indispensable. Sin embargo, ningún tratamiento de agua es eficaz si el nivel de pH del agua no es debidamente controlado y equilibrado. Un nivel de pH desajustado puede estar en la origen de varios problemas: irritaciones en la piel, en los ojos y en las mucosas. También, puede ser disminuida la eficacia del cloro, originando el apareamiento del agua verde y de depósitos de calcáreo.

Para evitar, utilice el estajo analítico disponibilizado en el kit de manutención, para proceder semanalmente (1 vez por semana) a una avaluación de los niveles de pH de su piscina. Los niveles de PH deben estar entre 7.2 y 7.6, la llamada zona de confort.



IMPORTANTE:

Durante el montaje y después del llenado, pueden aparecer algunas microgrietas que no alteran las características y la resistencia de la piscina, grietas que no están cubiertas por la garantía.



ATENCIÓN:

Un pH equilibrado es esencial para su piscina, especialmente para mantener la calidad de su revestimiento. Un pH desequilibrado no solo reduce en grande medida la acción del tratamiento, con también el origen, en tiempocorto, de manchas o arrugas en el revestimiento que no son cubiertas por la garantía.

VERIFICACIÓN Y CONTROL DEL CLORO

El volumen del cloro de la piscina se mide en mg/l y su valor ideal debe estar entre 0,5 mg / l y 1,5 mg /l. Debiendo verificar el nivel de cloro del agua con el estajo de prueba disponibilizado en el kit de manutención.

Una caída repentina en el nivel de cloro (causada por altas temperaturas o condiciones climatericas extremas), en esse momento debe proceder a la realización de un llamado tratamiento de choque.



IMPORTANTE:

Nunca ponga las pastillas de cloro directamente en el agua de la piscina, eso puede prococar manchas en le liner. El uso de ácido clorídrico o azofre de cobre es prohibido dentro de la piscina. Para usar las pastillas de cloro debe proceder a su introducción a través del skimfiltro ou dentro de un boya.

TRATAMIENTO 5 EN 1 (ESPECIAL LINER)

Si desea utilizar un producto concentrado 3 en 1 o 5 en 1, asegúrese de que sea para una piscina de liner. Tenga en cuenta, que el producto 5 en 1 es un estabilizador y no un corrector. Por lo tanto, si el agua de su piscina tiene valores desequilibrados, es necesario rectificarlos recorriendo a los productos para esa finalidad.

Las cantidades necesarias para tratamiento del agua de su piscina dependen del volumen de agua y de la concentración del producto, le recomendamos que siga las instrucciones del fabricante

CASOS PARTICULARES

TRATAMIENTO DE AGUA VERDE

Después de haber hecho una parada prolongada de la filtración del agua de su piscina, del nivel del cloro ser muy alto o de haber hecho una mezcla excesiva de productos químicos, o mismo después de una exposición climática elevada, el agua de su piscina puede transformarse o presentarse de color verde, marrón o negro, en ese caso es necesario que haga algo lo más rápido posible.

- 1º Haga inmediatamente un análisis del nivel de pH y del Cloro.
- 2º Ponga su piscina en funcionamiento el sistema de filtración las 24h del día para que se realice una limpieza y el agua tome su color transparente.
- 3º Reajuste el pH si lo hace necesario
- 4º Realice el tratamiento de choque de cloro, siguiendo las indicaciones del fabricante.
- 5º Para facilitar el proceso de eliminación de algas, coloque una pastilla de floculante (FLOVIL) dentro del Skimfiltro
- 6º Lave el cartucho, por lo menos una vez por día, para que el agua tenga un aspecto transparente
- 7º Una vez hallada la transparencia del agua, siga las instrucciones que le fueron indicadas previamente.
- 8º Verifique el nivel de pH y de cloro una vez por semana. Si le parece necesario, aumente o disminuya la filtración, pero tenga en cuenta la temperatura del agua.

INVERNACIÓN DE LA PISCINA

Se opta por terminar la filtración y invernarse su piscina, debe adquirir obligatoriamente una cubierta de invierno (aconsejamos que lo haga junto a un revendedor)

Después de terminada y completada la limpieza de su piscina (aspiración, limpieza del skimfiltro, línea del agua, etc.) y de haber efectuado un tratamiento de choque en el agua, debe colocar dentro de su piscina un producto de invernación, dejándolo actuar en el sistema de filtración durante una hora, permitiendo que el producto se diluya de forma homogénea en toda la área del agua. En seguida debe: en el volumen de la piscina, entonces:

- Bajar el nivel del agua 30cm después del skimfiltro
- Vaciar las tuberías del skimefiltro y de la boquilla de impulsión
- Retirar el cartucho del skimfiltro y atornillar un Gizmo
- Coloque una tapa en la boquilla de impulsión
- Apaga la corriente eléctrica de la bomba
- Limpie y vacíe el pre filtro de la bomba y guarde en un local seco y abrigado.
- Instale en la diagonal las boyas de invernación de su piscina,
- retire las escaleras en acero inox.
- coloque la cubierta
- Pase el cable periférico a través de los ojales
- Cuelgue el cordón elástico en los ganchos por debajo del borde

Aconsejamos la colocación de una boya central debajo de la cubierta para evitar la acumulación de agua lluvia dentro de la piscina.

REGRESO AL SERVICIO DESPUÉS DEL INVIERNO

Con el regreso del buen tiempo, puede colocar nuevamente al servicio su piscina. Retire la cubierta de invierno y lavelas. Antes de guardarlas deje que estén bien secas.

Limpie el borde y la línea del agua

Ajuste el nivel del agua

Si es necesario, aspire y frote las paredes y el fondo de la piscina a fondo. Por fim, siga las instrucciones del capítulo para tratamiento de aguas verdes. Su piscina ahora esta lista para brindarle momentos inolvidables de pura felicidad en familia.

CUIDADOS QUE DEBE TENER CON EL LINER

DEBE EVITAR:

Los choques mecanicos provocados por caidas de objetos como los soportes de parasol, muebles de jardin o por la vara telescopica y por actos de barbarie.

Cortar metales junto de la piscinas.

Le découpage de métaux près de la piscine,

La falta de control de pH e de un pH inferior a 7 puede originar el aparecimiento de arrugas y si el valor del cloro queda abajo de los 1ppm, pueden ocurrir los siguientes problemas:

- Proliferación de algas y de bacterias;
- Aparecimiento de manchas.

La falta de consideración por los niveles y dosis de cloro y de pH pueden provocar la descoloración más rapida del liner.

La utilización del azofre de cobre, electrodos de cobre o de plata y de otros productos quimicos que contengan cobre, pueden provocar el aparecimiento de manchas de color amarillo, grises o negras en la línea de agua.

Evite el contacto del liner com productos que no son le son destinados, por ejemplo: cosméticos, protectores o bloqueadores solares, etc. Estos productos pueden acumularse en la línea del agua y provocar manchas definitivas com la acción de los rayos UV.

Significado del color de las machas que puedem aparecer en el liner:

Rosado: son las bacterias que se incorporan el la materia del liner;

Grises: hongos resultante de la húmedad;

Marrón: manutención insuficiente que puede provocar el desenvolvimiento de algas.

La temperatura de agua no deve ser superior a 32°C.

SE NECESITA VACIAR SU PISCINA COMPLETAMENTE POR FAVOR CONSULTE EL REVENDEDOR.

GARANTIA

Para cualquier reclamación o para pedir un soporte de post venta , debe conservar este libro de instrucciones para montaje con el código de la garantía que encuentra en el reverso que cuenta como prueba de adquisición, tal como el talón de la caja y la factura.

PARA VALIDAR SU GARANTIA:

1. Entre en el site www.naturalisrp.com ;
2. Siga las instrucciones para proceder a la validación de la garantía;
3. Tiene que validar su garantía en un plazo de 60 días, contados desde la expedición de nuestra fábrica;

Una vez acabado el plazo para esta validación (60 días) el propietario de la piscina deberá recorrerse del site www.naturalisrp.com para hacer un pedido de solicitud para apreciación de la garantía. Deberá hacerlo introduciendo el respectivo código de garantía y presentando una prueba de compra. Se le pueden solicitar los siguientes documentos por lo que le recomendamos que los tenga a la mano cuando haga el pedido: descripción y fotografías.



El código QR (📄) es un código de barras en 2D es de fácil lectura por diferentes dispositivos móviles, desde que tenga cámara fotográfica. El código se convierte en una dirección electrónica que le permitirá efectuar la validación de la garantía de su piscina, una vez que accede automáticamente a un navegador.

DURACIÓN DE LA GARANTIA:

. **Estructura:** 10 años decrecientes para las paredes y para el borde contra el hielo y deshielo. Degresión de 10% por año.

Derivado a la composición de la estructura y del borde, es posible que se presenten el florecimiento de alguna descoloración y pequeñas frisuras que no están cubiertas por la garantía. Esto altera las características y la resistencia de la piscina. Durante el montaje y después del llenado, pueden aparecer algunas microgrietas que no alteran las características y la resistencia de la piscina, grietas que no están cubiertas por la garantía.

. **Liner:** 10 años solamente sobre las soldaduras. Degresión: 10% por año a partir del 3er año.

. **Bomba:** 3 años de garantía según legislación vigente

. **Skimfiltro:** 3 años de garantía según legislación vigente, con excepción del cartucho.

. **Escalera en acero Inox:** 3 años de garantía según legislación vigente, con la excepción de equipamientos de tratamiento con sal.

Son excluidos de la garantía:

- Los cortes, los agujeros, los rasgones, dobladizas, arrugas, manutención del color, manchas de cualquier especie;
- el corte
- la manutención
- la invernación.

La pérdida de la garantía ocurre en los siguientes casos:

- Montaje o utilización que no haiga sido consonante nuestras instrucciones.
- Daños provocados por una mala manipulación de los productos.
- Danos provocados por una manipulação inadequada do produto.

SERVICIO POST VENTA

EL servicio de post venta es realizado solamente en los puntos de venta
Para realizar alguna reclamación o solicitar algun pedido de garantia debera llenar el formulario en el site www.naturalisrp.com y entregar en el respectivo punto de venta.

DEVOLUCIÓN DE MERCANCIA

No es autorizada la devolución de mercancía sin un mutuo acuerdo com nuestra empresa. Todas las devoluciones de mercancía estan a cargo del cliente (embalaje, transporte, etc).

DEFECTOS DE FABRICO:

- Se nota que le fue enviado un articulos com defecto, los mismos seran reparados o reenplazados, pero debera atender que los portes son de toda su responsabilidad.

Para los productos que no son abrangidos pela garantia sera realizado un presupuesto, que despues de la aceptación del cliente, seran enviados los articulos.

En el caso de existir una sustitución de un articulo com defecto, informamos que los costos para montar y desmontar seran de su responsabilidad.

La garantia dice respecto solamente a la sustitución o reparación de la parte defectuoda. Nao garantizamos en ningun momento la indemnización por perdidas o daños.

CUIDADOS A TENER COM EL ALMACENAMIENTO

Enquanto a piscina não se encontra instalada, são necessários alguns cuidados com o armazenamento:

- Evite deslocar as paletes sem o meio de transporte adequado
- Armazenar a paletes diretamente no chão nivelado e em local abrigado.

Este projecto é propriedade da R.P. industries, sendo expressamente proibida a sua reprodução total ou parcial sem autorização da empresa, sendo punidos os casos mediante a lei em vigor.
Ce plan est propriété de la société R. P. Industries. La reproduction totale ou partielle est interdite, sans autorisation expresse de celle-ci. Toute infraction sera punie conformément à la loi en vigueur.

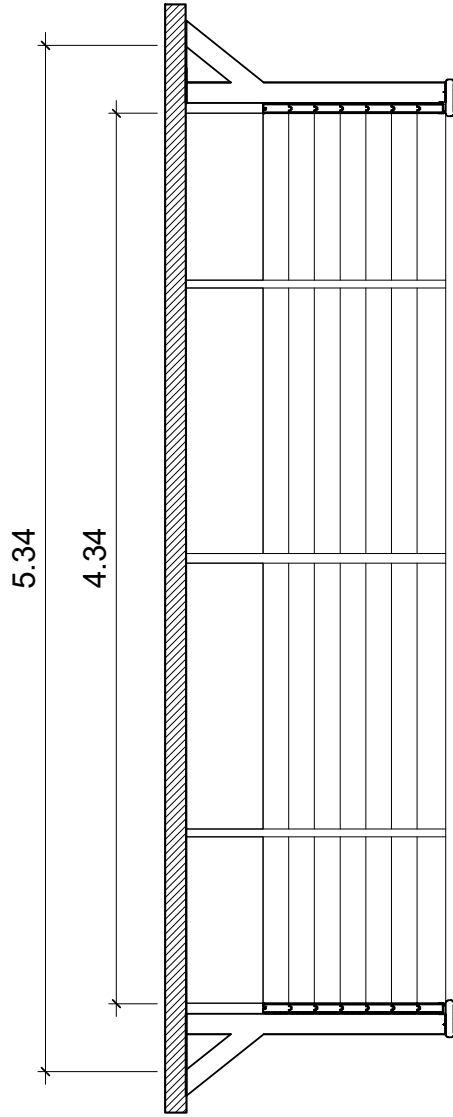

Laje em betão 0.10m

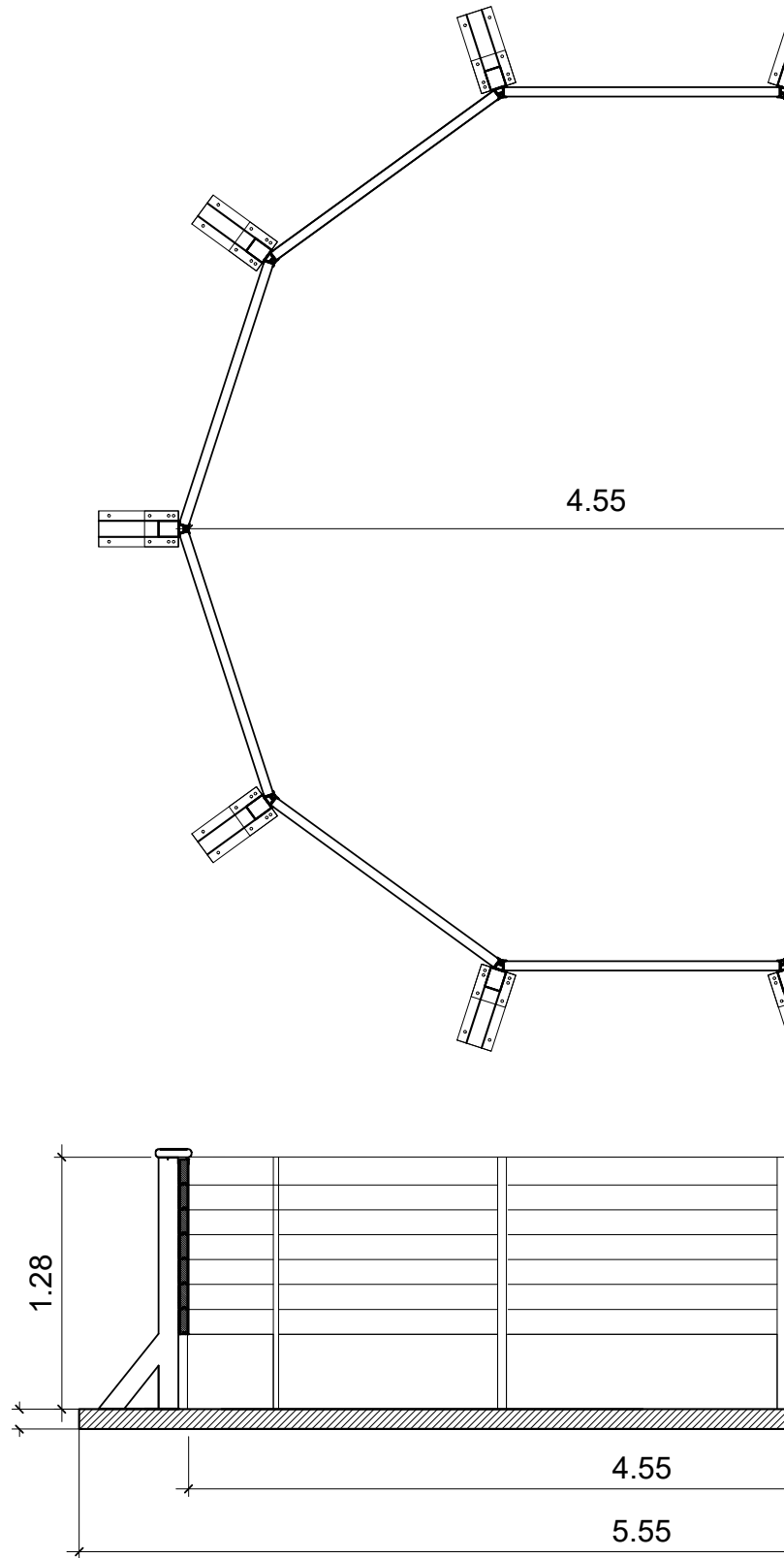



www.naturalisrp.com info@naturalisrp.com

Piscina: **Decagonal 4.55x4.55m**

Ref.: **NATURALIS 01**

Des.: José Azevedo

Escala: 1/50 | Data: 11/05/2020 | Superficie: 15.31m² | Perímetro: 14.10m | Volumem: 16.85m³

Quant. | Descrição do KIT

Estrutura

10	Pilar de esquina
10	Embelecedor del pilar de esquina
10	Soporte de base nº1
1	Panel de fijación del skimmer
10	Travesaños Nº1
47	Travesaños Nº2
9	Travesaños Nº3
1	Travesaños de boquilla de impulsión Nº4
2	Travesaños skimmer Nº5
10	Coronación de esquina
18	Coronación recta
2	Coronación recta (escalera)
10	Perfil de aluminio de base
10	Perfil Hung de esquina
10	Perfil Hung recto
9	Soporte de coronación
1	Soporte de coronación (escalera)
10	Chapa en acero 1440x855

Filtración

1	Skimfilitre 12m ³ /h C3
1	Boquilla de impulsión
1	Bomba 3/4cv
10ml	Tubo flexible Ø 50
1ml	Tubo rígido
4	Codos 90° - Ø 50
2	Válvula de encolar
2	Rolo de Téflon
1	Pegamento 250cc

Revestimiento

33m ²	Liner "Bleu Pale" 75/100 con cenefa MOSAIC
20m ²	Géotextil imputrescible
15m	Perfil de bloqueo
1	Cinta adhesiva de aluminio
1	Cinta adhesiva RP INDUSTRIES

Accesorios

1	Escalera interior de acero inoxidable
1	Escalera exterior de acero inoxidable con 3 peldaños
1	Manguera flotante (6m)
1	Pertiga telescópica
1	Aspirador Manual
1	Kit de análisis PH/CH
1	Recojedor de hojas
1	Termómetro
12	Pegamento especial para el hormigón y el metal

Fijación

70	Clavijas metálicas para fijación del pilar, soporte de base
20	Tornillos / tuercas M10x30 para fijación del soporte de base al pilar
60	Tornillos M4x10 para fijación del perfil de aluminio al soporte base
40	Tornillos M6x16, arandelas y tuercas para fijación del soporte de coronación
120	Tornillos M4.2x16 para fijación del perfil hung y chapa en acero

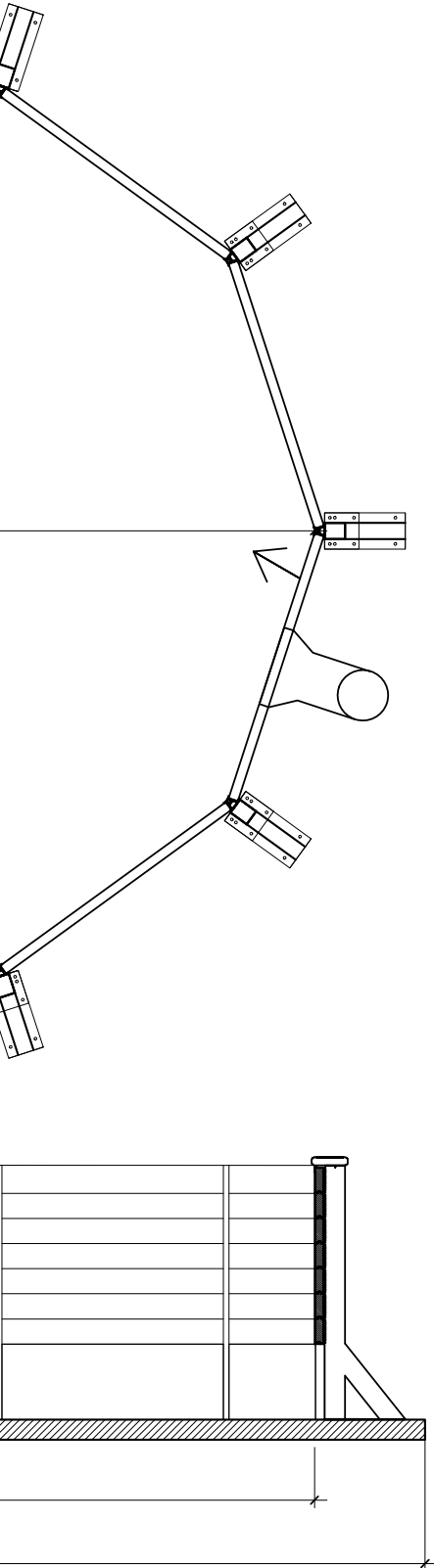

Versiones de instalación de Naturalis

NATURALIS - INSTALACIÓN ESTÁNDAR

versión semi enterrada

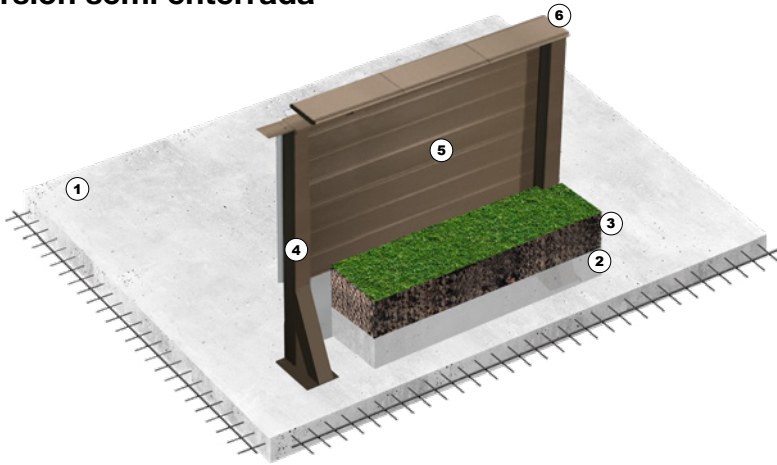

- 1 Base en hormigón ⁽¹⁾ con malla sol -10-12 cm de altura
- 2 Cinta en hormigón ⁽²⁾ - 20 cm de altura
- 3 Vertedero
- 4 Pilar Naturalis
- 5 Travesa Naturalis
- 6 Borde Naturalis

⁽¹⁾ La base de hormigón debe ser realizada con la resistencia adecuada: 350 Kg de hormigón por m³ y aplicación de malla-sol con hierro de 4mm. Su ejecución debe ser concluida por lo menos 2 semanas antes de la instalación del kit piscina Naturalis.

⁽²⁾ Aconsejamos la realización de una cinta en hormigón con 20 cm de altura a realizar en todo el perímetro de la piscina.

NATURALIS - INSTALACIÓN ALTERNATIVA

versión elevada

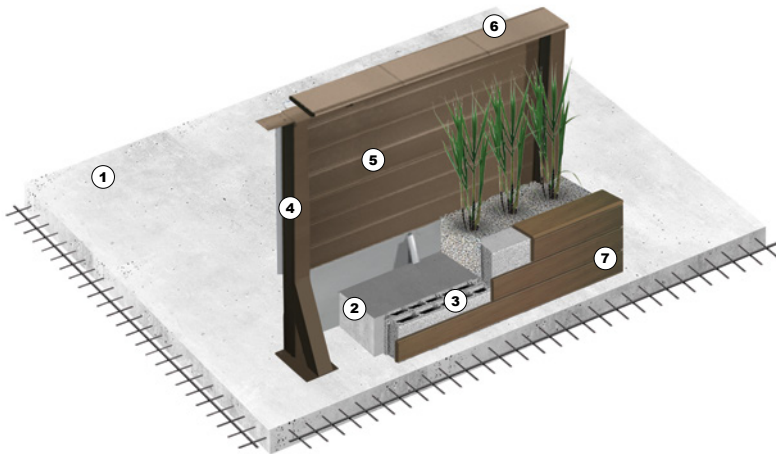

- 1 Base en hormigón ⁽¹⁾ con malla sol -10-12 cm de altura
- 2 Cinta en hormigón ⁽²⁾ - 20 cm de altura
- 3 Blocos de 20 cm para soporte de revestimiento
- 4 Pilar Naturalis
- 5 Travesa Naturalis
- 6 Borde Naturalis
- 7 Revestimiento en:
 - piedra natural reconstituída;
 - piedra natural;
 - madera;
 - cerámica;
 - otros.

⁽¹⁾ La base de hormigón debe ser realizada con la resistencia adecuada: 350 Kg de hormigón por m³ y aplicación de malla-sol con hierro de 4mm. Su ejecución debe ser concluida por lo menos 2 semanas antes de la instalación del kit piscina Naturalis.

⁽²⁾ Es necesario la realización de una cinta en hormigón obligatoria con 20 cm de altura, a realizar en todo el perímetro de la piscina.

NATURALIS - INSTALACIÓN ALTERNATIVA

versión enterrada

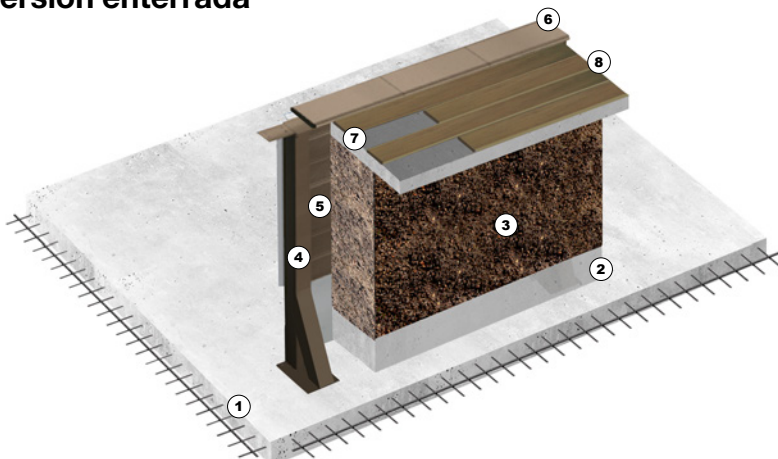

- 1 Base en hormigón 10-12 cm de altura
- 2 Cinta en hormigón ⁽²⁾ - 20 cm de altura
- 3 Vertedero
- 4 Pilar Naturalis
- 5 Travesa Naturalis
- 6 Borde Naturalis
- 7 Base en hormigón para pavimento
- 8 Pavimento /césped

⁽¹⁾ La base de hormigón debe ser realizada con la resistencia adecuada: 350 Kg de hormigón por m³ y aplicación de malla-sol con hierro de 4mm. Su ejecución debe ser concluida por lo menos 2 semanas antes de la instalación del kit piscina Naturalis.

⁽²⁾ Es necesario la realización de una cinta en hormigón obligatoria con 20 cm de altura, a realizar en todo el perímetro de la piscina.

El código QR (📄) es un código de barras en 2D es de fácil lectura por diferentes dispositivos móviles, desde que tenga cámara fotográfica. El código se convierte en una dirección electrónica que le permitirá efectuar la validación de la garantía de su piscina, una vez que accede automáticamente a un navegador.



RP INDUSTRIES, SA
Parque Industrial de Sobreposta, Rua da Piscina, nº 70
Braga - Portugal

info@naturalisrp.com
www.naturalisrp.com