

# Bestway.

[www.bestway-global.com](http://www.bestway-global.com)  
[www.bestway-service.com](http://www.bestway-service.com)





WARNING / ATENÇÃO  
ADVERTENCIA / ACHTUNG  
VAROITUS / WAARSCHUWING  
AVVERTENZA / ATTENTION  
ΠΡΟΕΙΔΟΠΟΙΗΣΗ / ВНИМАНИЕ  
OSTRZEŻENIE / FIGYELMEZTETÉS / VARNING

smooth out the bottom  
suavizar o fundo  
suavizar la parte inferior  
glätten den Boden  
tasoittaa pohjaan  
glad uit de bodem  
appianare il fondo

lisser le fond  
ΕΞΟΜΑΛΥΝΕΙ ΤΟ ΠΥΘΜΕΝΑ  
сгладить нижней  
wygładzić dna  
elsimítására az alsó  
jämna ut botten

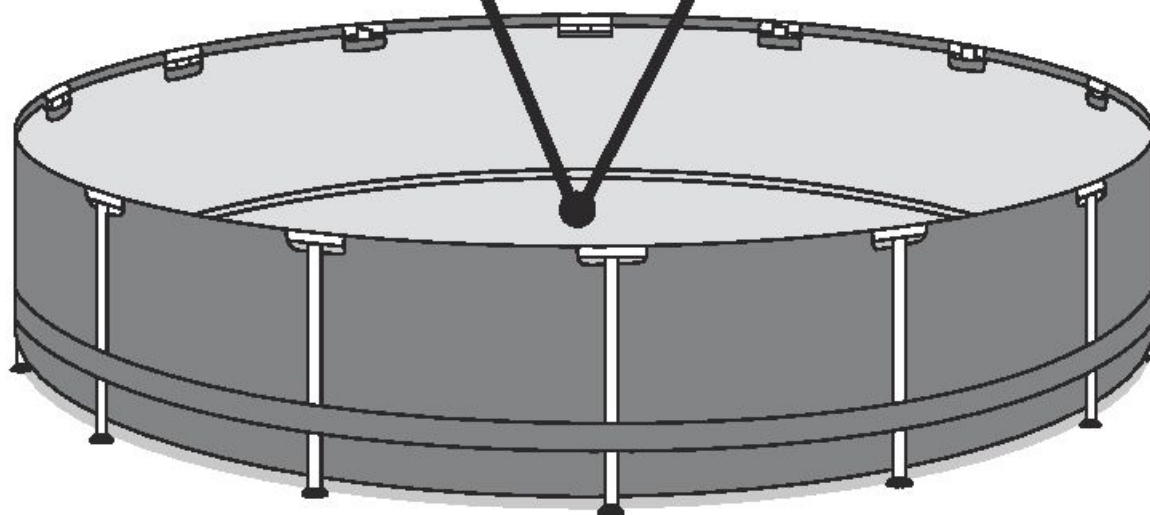
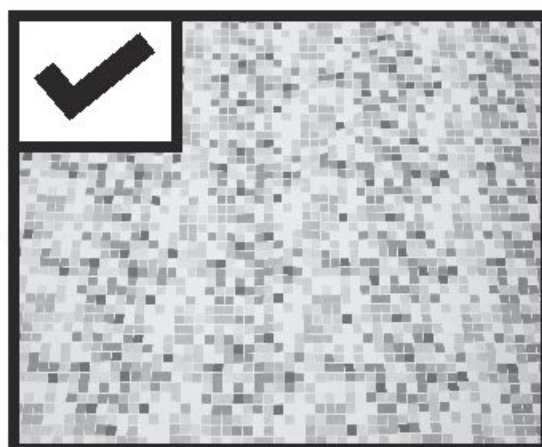
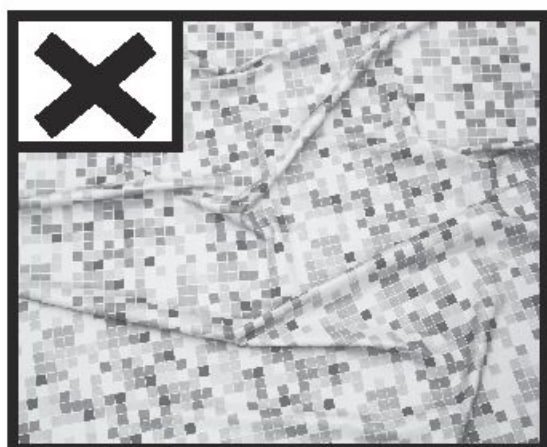

Put 1" to 2" water in the pool to cover the floor. Once pool floor is slightly covered, gently smooth out all wrinkles. Start in the center of the pool and work your way clockwise to the outside.

Encher a piscina com uma quantidade de água suficiente para cobrir a superfície (de 2 a 5 cm). Uma vez que a superfície estiver levemente coberta, eliminar todas as dobras presentes, começando pelo centro da piscina e continuando, no sentido horário, em direcção à parte externa.

Ponga de 1" a 2" de agua en la piscina para cubrir el suelo. Cuando la piscina esté un poco cubierta, alise suavemente las arrugas. Comience desde el centro de la piscina y trabaje en sentido horario hacia el exterior.

Füllen Sie 1" bis 2" Wasser in den Pool, so dass der Boden bedeckt ist. Glätten Sie vorsichtig alle Falten sobald der Poolboden leicht bedeckt ist. Beginnen Sie in der Mitte des Pools und arbeiten Sie im Uhrzeigersinn zur Außenseite.

Laita altaaseen 2,5 - 5cm:n kerros vettä pohjan peittämiseksi. Kun altaan pohja on peittynyt, silitä varovasti kaikki rypyt. Aloita keskeltä ja etene myötäpäivään laidoille.

Doe 1" tot 2" water in het zwembad, net voldoende om de bodem onder water te zetten. Wanneer dit gebeurd is worden alle rimpels voorzichtig gladgestreken. Begin in het midden van het zwembad en ga zo rechtsom naar de rand toe.

Riempire la piscina con una quantità d'acqua sufficiente a coprire la superficie (da 2,5 a 5cm) Una volta piscina verso l'esterno muovendosi in senso orario. eseguita questa operazione, eliminare tutte le pieghe presenti sulla superficie partendo dal centro della.

Mettre quelques centimètres d'eau dans la piscine pour couvrir le sol. Une fois que le sol de la piscine est légèrement recouvert, lissez tous les plis. Commencez par le centre de la piscine et continuez dans le sens des aiguilles d'une montre vers l'extérieur.

ΒΑΛΤΕ 1" ΕΩΣ 2" ΝΕΡΟ ΣΤΗΝ ΠΙΣΙΝΑ ΓΙΑ ΝΑ ΚΑΛΥΨΕΤΕ ΤΟ ΠΑΤΩΜΑ. ΜΟΛΙΣ ΚΑΛΥΦΘΕΙ ΕΛΑΦΡΑ ΤΟ ΠΑΤΩΜΑ ΤΗΣ ΠΙΣΙΝΑΣ, Ο ΕΓΚΑΤΑΣΤΑΤΗΣ ΠΡΕΠΕΙ ΝΑ ΙΣΙΩΣΕΙ ΟΛΕΣ ΤΙΣ ΠΤΥΧΕΣ. ΞΕΚΙΝΗΣΤΕ ΑΠΟ ΤΟ ΚΕΝΤΡΟ ΤΗΣ ΠΙΣΙΝΑΣ ΚΑΙ ΣΥΝΕΧΙΣΤΕ ΔΕΞΙΟΣΤΡΟΦΑ ΠΡΟΣ ΤΑ ΕΞΩ.

Налейте немного воды в бассейн так, чтобы она покрывала дно на 3-5 сантиметров. Когда вода налита, аккуратно расправьте складки дна. Начинайте с центра бассейна и двигайтесь к краям по часовой стрелке.

Puść wodę do basenu o głębokości 1" - 2", aby jej warstwa zakryła dno basenu. Jeśli dno basenu jest już trochę zakryte wodą, delikatnie wygładź wszystkie jego fałdy. Zaczynij od środka basenu i idąc w kierunku zgodnym z ruchem wskazówek zegara, podążaj do brzegu basenu.

A medencébe engedjen 1" - 2" mélységű vizet, hogy az a medence fenekét befedje. Ha a medence alján egy kis mennyiségű víz található, a gyűrődéseket finoman egyenesítse ki. A medence közepétől kezdje és az óramutató járásával megegyezően haladjon a medence szélé felé.

Häll 1" till 2" vatten i poolen för att täcka golvet. Då poolgolvet är något täckt, ska du släta ut alla veck. Börja i mitten av poolen och arbeta dig medsols utåt.

# STEEL PRO™ & POWER STEEL™ FRAME POOLS OWNER'S MANUAL



## WARNING

Carefully read, understand, and follow all information in this user manual before installing and using the swimming pool. These warnings, instructions, and safety guidelines address some common risks of water recreation, but they cannot cover all risks and dangers in all cases. Always use caution, common sense, and good judgment when enjoying any water activity. Retain this information for future use.

### Non Swimmers safety

- Continuous, active, and vigilant supervision of weak swimmers and non-swimmers by a competent adult is required at all times (remembering that children under five are at the highest risk of drowning).
- Designate a competent adult to supervise the pool each time it is being used.
- Weak swimmers or non-swimmers should wear personal protection equipment when using the pool.
- When the pool is not in use, or unsupervised, remove all toys from the swimming pool and its surrounding to avoid attracting children to the pool.

### Safety devices

- In order to prevent children from drowning, it is recommended to secure the access to the pool with a protection device. In order to prevent children climbing from the inlet and outlet valve, it is recommended to install a barrier (and secure all doors and windows, where applicable) to prevent unauthorized access to the swimming pool.
- Barriers, pool covers, pool alarms, or similar safety devices are helpful aids, but they are not substitutes for continuous and competent adult supervision.

### Safety equipment

- It is recommended to keep rescue equipment (e.g. a ring buoy) by the pool.
- Keep a working phone and a list of emergency phone numbers near the pool.

### Safe use of the pool

- Encourage all users especially children to learn how to swim
- Learn Basic Life Support (Cardiopulmonary Resuscitation - CPR) and refresh this knowledge regularly. This can make a life-saving difference in the event of an emergency.
- Instruct all pool users, including children, what to do in case of an emergency
- Never dive into any shallow body of water. This can lead to serious injury or death.
- Do not use the swimming pool when using alcohol or medication that may impair your ability to safely use the pool.
- When pool covers are used, remove them completely from the water surface before entering the pool.
- Protect pool occupants from water related illnesses by keeping the pool water treated and practicing good hygiene. Consult the water treatment guidelines in the user's manual.
- Store chemicals (e.g. water treatment, cleaning or disinfection products) out of the reach of children.
- Use the signage as outlined below. Signage is to be displayed in a prominent position within 2m of the pool.



Keep children under supervision in the aquatic environment. No diving.

- Removable ladders shall be placed on a horizontal surface.
- Irrespective of materials used for swimming pool construction, accessible surfaces have to be checked regularly to avoid injuries.
- Regularly monitor bolts and screws. Remove splinters or any sharp edges to avoid injuries.
- **ATTENTION:** Do not leave the drained pool outside. The empty pool is liable to become deformed and/or displaced due to wind.
- If you have a filter pump, refer to the pump's manual for instructions.
- **WARNING!** The pump cannot be used while people are inside the pool!
- If you have a ladder, refer to the ladder's manual for instructions.
- **WARNING!** The use of a swimming pool implies compliance with the safety instructions described in the operating and maintenance guide. In order to prevent drowning or other serious injuries, pay particular attention to the possibility of unexpected access to the swimming pool by children under 5 years by securing the access to it, and, during the bathing period, keep them under constant adult supervision.

Please read carefully and keep for future reference

Installation usually takes approximately 20 minutes with 2-3 people excluding earthworks and filling.

(Except for 5.49m x 1.22m / 18' x 48", 5.49m x 1.32m / 18' x 52" pools.)

Installation usually takes approximately 30 minutes with 2-3 people excluding earthworks and filling.

(For 5.49m x 1.22m / 18' x 48", 5.49m x 1.32m / 18' x 52" pools.)

### Product Description

| Item No.                   | Dimension                               | Kit Type                      | Accessories                     |                                |
|----------------------------|---|-------------------------------|---------------------------------|--------------------------------|
| #56431                     | 2.44 m x 61 cm<br>(8' x 24")            | Aboveground swimming pool kit | /                               |                                |
| #56406                     | 3.05 m x 76 cm<br>(10' x 30")           | Aboveground swimming pool kit | /                               |                                |
| #56407                     | 3.05 m x 76 cm<br>(10' x 30")           | Aboveground swimming pool kit | ☑ Filtration System             |                                |
| #56408                     | 3.05 m x 76 cm<br>(10' x 30")           | Aboveground swimming pool kit | ☑ Filtration System             |                                |
| #56415                     | 3.66 m x 76 cm<br>(12' x 30")           | Aboveground swimming pool kit | /                               |                                |
| #56416                     | 3.66 m x 76 cm<br>(12' x 30")           | Aboveground swimming pool kit | ☑ Filtration System             |                                |
| #56418                     | 3.66 m x 1.00 m<br>(12' x 39.5")        | Aboveground swimming pool kit | ☑ Filtration System<br>☑ Ladder |                                |
| #56419                     | 3.66 m x 1.00 m<br>(12' x 39.5")        | Aboveground swimming pool kit | ☑ Filtration System             |                                |
| #56260                     | 3.66 m x 1.00 m<br>(12' x 39.5")        | Aboveground swimming pool kit | ☑ Filtration System             |                                |
| #56594                     | 3.66 m x 1.00 m<br>(12' x 39.5" Rattan) | Aboveground swimming pool kit | ☑ Filtration System             |                                |
| #56379                     | 3.66 m x 1.00 m<br>(12' x 39.5" Rattan) | Aboveground swimming pool kit | ☑ Filtration System<br>☑ Ladder |                                |
| #56420                     | 3.66 m x 1.22 m<br>(12' x 48")          | Aboveground swimming pool kit | ☑ Filtration System<br>☑ Ladder | ☑ Pool Cover<br>☑ Ground Cloth |
| #56421<br>#56414<br>#56550 | 3.66 m x 1.22 m<br>(12' x 48")          | Aboveground swimming pool kit | ☑ Filtration System<br>☑ Ladder | ☑ Pool Cover<br>☑ Ground Cloth |
| #56595<br>#56597           | 4.27 m x 84 cm<br>(14' x 33")           | Aboveground swimming pool kit | ☑ Filtration System             |                                |
| #56598<br>#56600           | 4.27 m x 84 cm<br>(14' x 33")           | Aboveground swimming pool kit | ☑ Filtration System<br>☑ Ladder | ☑ Pool Cover<br>☑ Ground Cloth |
| #56422                     | 4.27 m x 1.00 m<br>(14' x 39.5")        | Aboveground swimming pool kit | ☑ Filtration System<br>☑ Ladder | ☑ Pool Cover<br>☑ Ground Cloth |
| #56423                     | 4.27 m x 1.00 m<br>(14' x 39.5")        | Aboveground swimming pool kit | ☑ Filtration System<br>☑ Ladder | ☑ Pool Cover<br>☑ Ground Cloth |
| #56444                     | 4.27 m x 1.22 m<br>(14' x 48")          | Aboveground swimming pool kit | ☑ Filtration System<br>☑ Ladder | ☑ Pool Cover<br>☑ Ground Cloth |
| #56478<br>#56561           | 4.27 m x 1.22 m<br>(14' x 48")          | Aboveground swimming pool kit | ☑ Filtration System<br>☑ Ladder | ☑ Pool Cover<br>☑ Ground Cloth |
| #56483                     | 4.27 m x 1.22 m<br>(14' x 48" Rattan)   | Aboveground swimming pool kit | ☑ Filtration System<br>☑ Ladder | ☑ Pool Cover<br>☑ Ground Cloth |
| #56484                     | 4.27 m x 1.22 m<br>(14' x 48" Rattan)   | Aboveground swimming pool kit | ☑ Filtration System<br>☑ Ladder | ☑ Pool Cover<br>☑ Ground Cloth |
| #56433                     | 4.57 m x 91 cm<br>(15' x 36")           | Aboveground swimming pool kit | /                               |                                |
| #56434                     | 4.57 m x 91 cm<br>(15' x 36")           | Aboveground swimming pool kit | ☑ Filtration System<br>☑ Ladder | ☑ Pool Cover<br>☑ Ground Cloth |
| #56435                     | 4.57 m x 91 cm<br>(15' x 36")           | Aboveground swimming pool kit | ☑ Filtration System<br>☑ Ladder | ☑ Pool Cover<br>☑ Ground Cloth |
| #56488                     | 4.57 m x 1.07 m<br>(15' x 42")          | Aboveground swimming pool kit | ☑ Filtration System<br>☑ Ladder | ☑ Pool Cover<br>☑ Ground Cloth |
| #56438                     | 4.57 m x 1.22 m<br>(15' x 48")          | Aboveground swimming pool kit | ☑ Filtration System<br>☑ Ladder | ☑ Pool Cover<br>☑ Ground Cloth |
| #56451                     | 4.88 m x 1.22 m<br>(16' x 48")          | Aboveground swimming pool kit | ☑ Filtration System<br>☑ Ladder | ☑ Pool Cover<br>☑ Ground Cloth |
| #56452                     | 4.88 m x 1.22 m<br>(16' x 48")          | Aboveground swimming pool kit | ☑ Filtration System<br>☑ Ladder | ☑ Pool Cover<br>☑ Ground Cloth |
| #56462                     | 5.49 m x 1.22 m<br>(18' x 48")          | Aboveground swimming pool kit | ☑ Filtration System<br>☑ Ladder | ☑ Pool Cover<br>☑ Ground Cloth |
| #56427                     | 5.49 m x 1.32 m<br>(18' x 52")          | Aboveground swimming pool kit | ☑ Filtration System<br>☑ Ladder | ☑ Pool Cover<br>☑ Ground Cloth |
| #56464                     | 5.49 m x 1.32 m<br>(18' x 52")          | Aboveground swimming pool kit | ☑ Filtration System<br>☑ Ladder | ☑ Pool Cover<br>☑ Ground Cloth |

### Part descriptions.

#### STEEL PRO™ FRAME POOL

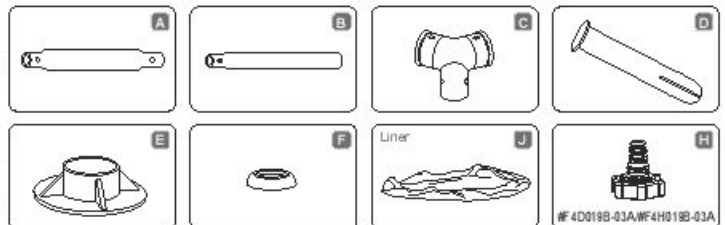

#### POWER STEEL™ FRAME POOL

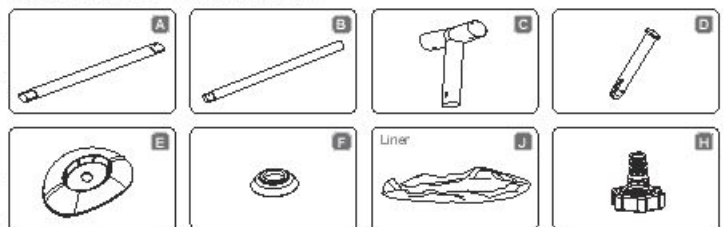

Below drawing may not reflect actual product, please refer to part list



Below parts for 16' x 48' / 18' x 48' / 18' x 52' size of pool



Control Valve #P6D510 Pool outlet Strainer #P61323 Pool inlet Strainer #P61317

Not for 16' x 48' / 18' x 48' / 18' x 52' size of pool

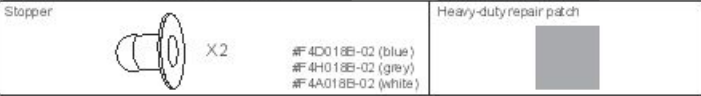

Stopper X2  
#F4D018B-02 (blue)  
#F4H018B-02 (grey)  
#F4A018B-02 (white)

For all size of pool

Heavy-duty repair patch

### STEEL PRO™ FRAME POOL

Dimension: 8' x 24'

| Part N. | Description        | Part code   | QTY / SET |
|---------|--------------------|-------------|-----------|
|         | Complete structure | P2A022Q16   |           |
| A       | Top Rail           | P61023      | 8         |
| B       | Vertical Pool Leg  | P61024      | 8         |
| C       | T-connector        | P61025      | 8         |
| D       | Pin                | P61012      | 18        |
| E       | Footing            | P61026      | 8         |
| F       | Pin Gasket         | P61028      | 18        |
| J       | Pool liner         | 56431ASS16  | 1         |
| H       | Hose adaptor       | F4D019B-03A | 1         |
| K       | Spring-loaded Pin  | P61027      |           |

Dimension: 10' x 30'

| Part N. | Description        | Part code   | QTY / SET |
|---------|--------------------|-------------|-----------|
|         | Complete structure | P2A010Q14   |           |
| A       | Top Rail           | P61013      | 10        |
| B       | Vertical Pool Leg  | P61014      | 10        |
| C       | T-connector        | P61001      | 10        |
| D       | Pin                | P61012      | 22        |
| E       | Footing            | P61010      | 10        |
| F       | Pin Gasket         | P61028      | 22        |
| J       | Pool liner         | 56406ASS16  | 1         |
| H       | Hose adaptor       | F4D019B-03A | 1         |
| K       | Spring-loaded Pin  | P61011      |           |

Dimension: 12' x 30'

| Part N. | Description        | Part code     | QTY / SET |
|---------|--------------------|---------------|-----------|
|         | Complete structure | P2A049Q16(01) |           |
| A       | Top Rail           | P61049        | 12        |
| B       | Vertical Pool Leg  | P61014        | 12        |
| C       | T-connector        | P61001        | 12        |
| D       | Pin                | P61012        | 26        |
| E       | Footing            | P61010        | 12        |
| F       | Pin Gasket         | P61028        | 26        |
| J       | Pool liner         | 56415ASS16    | 1         |
| H       | Hose adaptor       | F4D019B-03A   | 1         |
| K       | Spring-loaded Pin  | P61011        |           |

Dimension: 12' x 39.5'

| Part N. | Description               | Part code               | QTY / SET |
|---------|---------------------------|-------------------------|-----------|
|         | Complete structure        | P2A071Q16 / P2H071Q16   |           |
| A       | Top Rail                  | P61008                  | 12        |
| B       | Vertical Pool Leg         | P61085                  | 12        |
| C       | T-connector               | P61001                  | 12        |
| D       | Pin                       | P61012                  | 26        |
| E       | Footing                   | P61010                  | 12        |
| F       | Pin Gasket                | P61028                  | 26        |
| J       | Pool liner (Blue / Brown) | 56418ASS16 / 56379ASS16 | 1         |
| H       | Hose adaptor              | F4D019B-03A             | 1         |
| K       | Spring-loaded Pin         | P61011                  |           |

Dimension: 12' x 48'

| Part N. | Description        | Part code   | QTY / SET |
|---------|--------------------|-------------|-----------|
|         | Complete structure | P2A026Q16   |           |
| A       | Top Rail           | P61032      | 12        |
| B       | Vertical Pool Leg  | P61415      | 12        |
| C       | T-connector        | P61411      | 12        |
| D       | Pin                | P61012      | 26        |
| E       | Footing            | P61010      | 12        |
| F       | Pin Gasket         | P61028      | 26        |
| J       | Pool liner         | 56420ASS16  | 1         |
| H       | Hose adaptor       | F4D019B-03A | 1         |
| K       | Spring-loaded Pin  | P61011      |           |

Dimension: 14' x 33'

| Part N. | Description        | Part code   | QTY / SET |
|---------|--------------------|-------------|-----------|
|         | Complete structure | P2A099      |           |
| A       | Top Rail           | P61084      | 14        |
| B       | Vertical Pool Leg  | P61410      | 14        |
| C       | T-connector        | P61004      | 14        |
| D       | Pin                | P61007      | 30        |
| E       | Footing            | P61005      | 14        |
| F       | Pin Gasket         | P61028      | 30        |
| J       | Pool liner         | 56595ASS16  | 1         |
| H       | Hose adaptor       | F4D019B-03A | 1         |

Dimension: 14' x 39.5'

| Part N. | Description        | Part code   | QTY / SET |
|---------|--------------------|-------------|-----------|
|         | Complete structure | P2A087Q16   |           |
| A       | Top Rail           | P61084      | 14        |
| B       | Vertical Pool Leg  | P61088      | 14        |
| C       | T-connector        | P61004      | 14        |
| D       | Pin                | P61007      | 30        |
| E       | Footing            | P61005      | 14        |
| F       | Pin Gasket         | P61028      | 30        |
| J       | Pool liner         | 56422ASS16  | 1         |
| H       | Hose adaptor       | F4D019B-03A | 1         |

Dimension: 15' x 36'

| Part N. | Description        | Part code     | QTY / SET |
|---------|--------------------|---------------|-----------|
|         | Complete structure | P2A008Q16(01) |           |
| A       | Top Rail           | P61002        | 14        |
| B       | Vertical Pool Leg  | P61048        | 14        |
| C       | T-connector        | P61004        | 14        |
| D       | Pin                | P61007        | 30        |
| E       | Footing            | P61005        | 14        |
| F       | Pin Gasket         | P61028        | 30        |
| J       | Pool liner         | 56434ASS16    | 1         |
| H       | Hose adaptor       | F4D019B-03A   | 1         |
| K       | Spring-loaded Pin  | P61006        |           |

Dimension: 15' x 42'

| Part N. | Description        | Part code     | QTY / SET |
|---------|--------------------|---------------|-----------|
|         | Complete structure | P2A081Q16(01) |           |
| A       | Top Rail           | P61029        | 15        |
| B       | Vertical Pool Leg  | P61034        | 15        |
| C       | T-connector        | P61035        | 15        |
| D       | Pin                | P61007        | 32        |
| E       | Footing            | P61005        | 15        |
| F       | Pin Gasket         | P61028        | 32        |
| J       | Pool liner         | 56488ASS16    | 1         |
| H       | Hose adaptor       | F4D019B-03A   | 1         |
| K       | Spring-loaded Pin  | P61006        |           |

Dimension: 15' x 48'

| Part N. | Description        | Part code   | QTY / SET |
|---------|--------------------|-------------|-----------|
|         | Complete structure | P2A027Q15   |           |
| A       | Top Rail           | P61029      | 15        |
| B       | Vertical Pool Leg  | P61416      | 15        |
| C       | T-connector        | P61412      | 15        |
| D       | Pin                | P61007      | 32        |
| E       | Footing            | P61005      | 15        |
| F       | Pin Gasket         | P61028      | 32        |
| J       | Pool liner         | 56438ASS16  | 1         |
| H       | Hose adaptor       | F4D019B-03A | 1         |
| K       | Spring-loaded Pin  | P61006      |           |

Dimension: 18' x 48'

| Part N. | Description        | Part code   | QTY / SET |
|---------|--------------------|-------------|-----------|
|         | Complete structure | P2A028Q16   |           |
| A       | Top Rail           | P61029      | 18        |
| B       | Vertical Pool Leg  | P61417      | 18        |
| C       | T-connector        | P61413      | 18        |
| D       | Pin                | P61007      | 38        |
| E       | Footing            | P61030      | 18        |
| F       | Pin Gasket         | P61028      | 38        |
| J       | Pool liner         | 56462ASS16  | 1         |
| H       | Hose adaptor       | F4D019B-03A | 1         |
| K       | Spring-loaded Pin  | P61031      |           |

## POWER STEEL™ FRAME POOL

Dimension: 14' x 48'

| Part N. | Description               | Part code               | QTY / SET |
|---------|---------------------------|-------------------------|-----------|
|         | Complete structure        | P2116                   |           |
| A       | Top Rail                  | P61126                  | 14        |
| B       | Vertical Pool Leg         | P61127                  | 14        |
| C       | T-connector               | P61128                  | 14        |
| D       | Pin                       | P61110                  | 30        |
| E       | Footing                   | P61129                  | 14        |
| F       | Pin Gasket                | P61111                  | 30        |
| J       | Pool liner (Grey / Brown) | 56444 ASS16/56483 ASS16 | 1         |
| H       | Hose adaptor              | F4H019B-03A             | 1         |
| K       | Spring-loaded Pin         | P61109                  |           |

Dimension: 18' x 52'

| Part N. | Description        | Part code   | QTY / SET |
|---------|--------------------|-------------|-----------|
|         | Complete structure | P2121       |           |
| A       | Top Rail           | P61130      | 18        |
| B       | Vertical Pool Leg  | P61131      | 18        |
| C       | T-connector        | P61096      | 18        |
| D       | Pin                | P61110      | 38        |
| E       | Footing            | P61134      | 18        |
| F       | Pin Gasket         | P61111      | 38        |
| J       | Pool liner         | 56427 ASS16 | 1         |
| H       | Hose adaptor       | F4H019B-03A | 1         |
| K       | Spring-loaded Pin  | P61132      |           |

Dimension: 18' x 48'

| Part N. | Description        | Part code   | QTY / SET |
|---------|--------------------|-------------|-----------|
|         | Complete structure | P2117(01)   |           |
| A       | Top Rail           | P61345      | 16        |
| B       | Vertical Pool Leg  | P61346      | 16        |
| C       | T-connector        | P61347      | 16        |
| D       | Pin                | P61349      | 34        |
| E       | Footing            | P61348      | 16        |
| F       | Pin Gasket         | P61339      | 34        |
| J       | Pool liner         | 56451 ASS16 | 1         |
| H       | Hose adaptor       | F4H019B-03A | 1         |
| K       | Spring-loaded Pin  | P61340      |           |

### CHOOSE THE CORRECT LOCATION

**NOTE:** The pool must be set up on a completely flat and level surface. Please do not install the pool if the surface is inclined or sloped.

#### Correct conditions to set up the pool:

- The selected location has to be capable of uniformly supporting the weight for the entire time the pool is installed, moreover the location must be flat and must be cleared of all objects and debris including stones and twigs.
- We recommend positioning the pool away from any objects children could use to climb into the pool.

**NOTE:** Position the pool near an adequate drainage system to deal with overflow or to discharge the pool.

#### Incorrect conditions to set up the pool:

- On uneven ground the pool may collapse causing serious personal injury and/or damage to personal property and will void the warranty and prevent any service claims.
- Sand should not be used to create a level base; the ground must be dug out if necessary.
- Directly under overhead power lines or trees. Be sure the location does not contain underground utility pipes, lines or cables of any kind.
- Do not set up the pool on driveways, decks, platforms, gravel or asphalt surfaces. The selected location should be firm enough to withstand the pressure of the water; Mud, sand, soft / loose soil or tar are not suitable.
- Grass or other vegetation under the pool will die and may cause odors and slime to develop, therefore we recommend removing all grass from the selected pool location.
- Avoid areas prone to aggressive plant and weed species that may grow through the ground cloth or liner.

**NOTE:** Check with your local city council for by-laws relating to fencing, barriers, lighting and safety requirements and ensure you comply with all laws.

**NOTE:** If have a filter pump, refer to the pump's manual for instructions.

**NOTE:** The ladder must match the pool size and should be used only for entering and exiting the pool. It is forbidden to exceed the permitted payload of the ladder. Check regularly if the ladder is properly assembled.

### Installation

Bestway Inflatables will not be responsible for damage caused to the pool due to mishandling or failure to follow these instructions.

- Lay out all parts and check that you have the correct quantities as listed in the components list. If you are missing any part do not assemble the pool, contact Bestway Customers Service.
- Spread out the pool and make sure the pool is right side up, let it sit exposed to direct sunlight for 1 hour or more so that the pool is more flexible during set up.
- Place the pool near an adequate drainage system to deal with overflow water and ensure the pool's inlet A and outlet B are correctly positioned to allow your filter pump to connect to a power source.  
**Note:** Do not use extension power cords to power your pump. **ATTENTION:** Do not drag the pool on the ground, this can damage the pool.
- Insert the stopper plugs into inlet A and outlet B on the wall from the inside of the pool (See Fig.1)  
**NOTE:** For 4.88m x 1.22m (16' x 48'), 5.49m x 1.22m (18' x 48'), 5.49m x 1.32m (18' x 52') pools, please refer to the connection valve installation on following page.
- Insert top rail (A) into the pole pockets at the top of the pool. (See Fig.2)
- Connect top rail (A) with T-Connector (C) at each of corner and insert pins (D) into gasket (F) first and then into pre-drilled holes of the frame.  
**NOTE:** The gasket cups should face downwards to prevent water leaking into the top rails. (See Fig.3 & 5)

- Repeat steps 5 and 6 until all top rails (A) are connected with T-Connectors (C) and the top frame is set up. For ease of assembly slightly raise the last 2 rails to an inverted v shape and insert into the last T-Connectors (C). Slowly lower until fully connected taking care not to pinch your fingers. (See Fig.6)
- Attach all footings (E) to the bottom of the vertical pool legs (B). (See Fig.7)
- Put all vertical pool legs (B) inside the pool wall band. Connect vertical pool leg (B) into the bottom of the T-Connector (C). Make sure the vertical pool leg (B) has the spring loaded pins at the top when connecting the T-Connector (C). (See Fig.8)

**NOTE:** For 2.44m x 61cm (8' x 24") pools, no wall band.

- Pull the frame from different directions to ensure all rails, pool legs and connectors are firmly jointed. (See Fig.9)
- Ensure drain valve is firmly closed. Smooth out the bottom.
- Put 1" to 2" (2.5cm to 5cm) water in the pool to cover the floor. Once pool floor is slightly covered, gently smooth out all wrinkles. Start in the center of the pool and work your way clockwise to the outside.

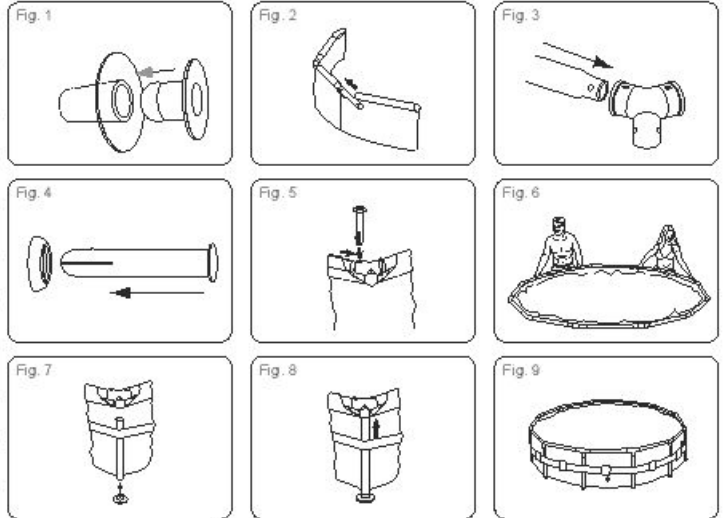

### Connection Valve Assembly

For 4.88m x 1.22m (16' x 48'), 5.49m x 1.22m (18' x 48'), 5.49m x 1.32m (18' x 52') pool model. (See Fig.10)

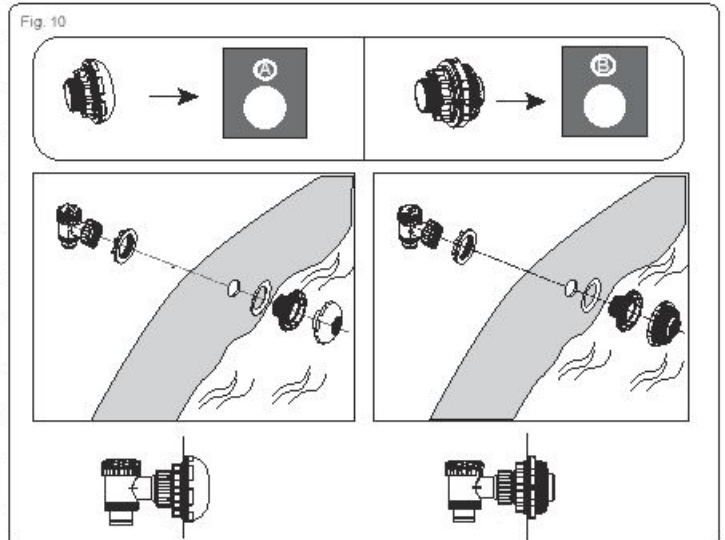

**NOTE:** If you want to connect other pool cleaning kits to the pool through the connection valve, use a Phillips screwdriver to disassemble the Debris Screen from the Connector. (See Fig.11)

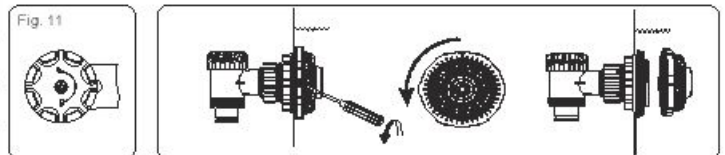

### Filling Pool with Water

**ATTENTION:** Do not leave pool unattended while filling with water

- Fill pool until water capacity is 90%, DO NOT OVERFILL as this could cause the pool to collapse. In times of heavy rainfall you may need to empty some of the water to ensure the level is correct. (See Fig. 12.13)
- When filling the pool is completed, check that the water is not collecting on any side to ensure the pool is level.  
**IMPORTANT:** If pool is not level, drain water and re-level ground by digging out. (See Fig. 14). Never attempt to move the pool with water in it, serious personal injury or damage to the pool may result.  
**WARNING:** Your pool may contain a great deal of pressure. If your pool has any bulge or uneven side then the pool is not level, the sides may burst and the water may discharge suddenly causing serious personal injury and/or damage to property.
- Check pool for any leaks at valves or seams, check ground cloth for any evident water loss. Do not add chemicals until this has been done.  
**NOTE:** In the event of a leak, patch your pool using the Heavy-duty repair patch provided. Refer to the FAQ's for further information.

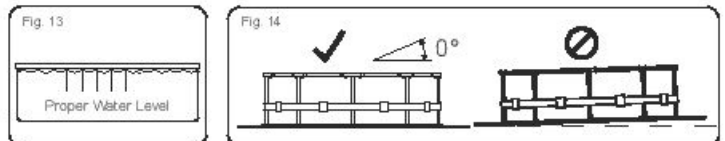

**NOTE:** Drawings for illustration purpose only. May not reflect actual product. Not to scale.

## POOL MAINTENANCE

**Warning:** If you do not adhere to the maintenance guidelines covered herein, your health might be at risk, especially that of children. Pool water treatment is essential for the safety of the users. Using chemicals inappropriately will cause property damage and personal injury.

**NOTE:** The pump is used to circulate the water and to filter small particles. In order to keep your pool water clean and hygienic, you must also add chemicals.

- It is recommended not to fill the pool with catchment water, drilling water, or drainage well water: these waters generally contain polluted organic substances including nitrates and phosphates. Filling pools with water from the public network is advised.
- Always keep your pool clean and apply the correct pool chemicals. Unsanitary water is a serious health hazard. It is recommended to use disinfectant, flocculant, acid or alkali chemicals to treat your pool.
- Clean the PVC liner regularly with non-abrasive brushes or a pool vacuum cleaner.
- Throughout the season, the water filtration system must run long enough each day to clean the entire volume of water in the pool.
- Check the filter cartridge (or sand in a sand filter) regularly and replace dirty cartridges (or sand).
- Regularly check the screws, bolts and all the metal parts for rust. Replace if necessary.
- If it rains, check that the water level is not higher than the specified level. If water exceeds the specified levels, drain the pool to the specified level.
- Do not use the pump when the pool is in use.
- Cover the pool when not in use.
- For pool water treatment, the pH value is very important.

**ATTENTION:** Do not leave the drained pool outside.  
The following parameters ensure good quality water.

| Parameters   | Values                                  |
|--|---|
| Water clarity  | clear view of the pool bottom           |
| Colour of the water  | no colour should be observed            |
| Turbidity in FNU/NTU   | max. 1,5 (preferably less than 0,5)     |
| Nitrate concentration above that of fill water in mg/l       | max. 20                                 |
| Total organic carbon (TOC) in mg/l                           | max. 4,0                                |
| Redox potential against Ag/AgCl 3,5 m KCl in mV              | min. 650                                |
| pH value   | 6,8 to 7,6                              |
| Free active chlorine (without cyanuric acid) in mg/l         | 0,3 to 1,5                              |
| Free chlorine used in combination with cyanuric acid in mg/l | 1,0 to 3,0                              |
| Cyanuric acid in mg/l  | max. 100                                |
| Combined chlorine in mg/l                                    | max. 0,5 (preferably close to 0,0 mg/l) |

**ATTENTION:** Do not use pump when pool is in use.  
During the season of use of the swimming pool, the filtration system must be necessarily put into service every day, enough for a long time to assure at least a complete renewal of the volume of water.

### Repair

Check pool for any leaks from valves or seams, check the ground cloth for any evident water loss. Do not add chemicals until this has been done.

**NOTE:** In the event of a leak, patch your pool using the Heavy-duty repair patch provided. Refer to the FAQs for further information.

### Disassembling

- Unscrew the drain valve cap on the outside of the pool counter clockwise and remove.
- Connect the adaptor to the hose and put the other end of the hose in the area where you are going to drain your pool. (Check local regulations for drainage by-laws).
- Screw control ring of the hose adaptor clockwise onto the drain valve. The drain valve will be open and water will start to drain automatically.  
**ATTENTION:** Water flow can be controlled with the control ring.
- When draining is finished, unscrew the control ring to close the valve.
- Disconnect the hose.
- Screw the cap back onto the drain valve.
- Air dry pool.

**ATTENTION:** Do not leave the drained pool outside.

### Storage and Winterization

- Please remove all the accessories and spare parts of the pool and store them clean and dry.
- Once pool is completely dry, sprinkle with talcum powder to prevent pool from sticking together, fold pool carefully. If pool is not completely dry, mold may result and will damage the pool liner.
- Store liner and accessories in a dry place with a moderate temperature between 5°C / 41°F and 38°C / 100°F.
- During the rainy season, pool and accessories should be stored as per above instructions also.
- Improper draining of the pool might cause serious personal injury and/or damage to personal property.
- We strongly recommend the pool is disassembled during the off season (winter months). Store in a dry location out of children's reach.

## Frequently Asked Questions

### 1. What is a suitable base for the Frame Set pool?

Almost any completely flat, solid, level surface can be used. Do not use sand as a leveling material as it is prone to shifting under the pool. The ground should be dug out until it is perfectly level. Do not set up on driveways, decks, platforms, gravel or asphalt. The ground should be firm enough to withstand the weight and pressure of the water; mud, sand, soft / loose soil or tar are not suitable. A concrete base can be used but care should be taken not to drag the pool across the surface as abrasions could tear the liner. If the pool is to be set up on a lawn, it is recommended that the grass is removed from where the pool will sit as it will die and may cause odors / slime. Certain types of hardy grass can grow through the liner as can aggressive bushes / plants by the side of the pool. Ensure adjacent vegetation is cut back where necessary. Use of a ground cloth assists in protecting the base of the pool.

### 2. How will I know if my pool is set up on uneven ground?

If your pool appears to be bulging on one side it is not set up on level ground. It is important that you empty your pool and move the pool to a level site. If the pool is not on level ground it will place undue stress on the seams and could result in the seams bursting which will cause flooding, property damage and potentially personal injury or death.

Fill your pool following the instructions in the owner's manual carefully. This will ensure that you do not waste water and the pool can be moved easily so that the ground can be leveled at an appropriate time and not after you have completely filled it with water.

### 3. Can I have my pool filled by a water service?

We recommend using a garden hose under low pressure for filling your pool. If it is necessary to use a water delivery service, it is best to fill the pool with one inch of water by hose and smooth wrinkles first. Use a water service that is able to regulate the flow of water to prevent damage. Ensure you stop at each step as noted in the instruction manual to ensure your pool is level. Bestway will not be held responsible for pools damaged or weakened by water delivery services.

### 4. What is the maximum fill height of the pool?

Fill pool until water capacity is 90% up to the bottom of the top rail of the pool. Never attempt to fill your pool beyond the base of the rail. We recommend leaving extra room to account for water displacement when occupants are inside the pool. You may have to top up the water during the season which has been lost through evaporation or normal use.

### 5. My pool is leaking, what do I do to fix it?

The pool does not need to be emptied to fix any holes. Self-adhesive underwater repair patches can be purchased at your local pool / hardware store. For external use, use the repair patch provided. For internal holes, clean the hole on the inside of the pool to wipe off any oils and algae. Cut a circle large enough to cover the hole and apply the patch securely onto the side in the water. Cut a second patch and apply to the outside of the pool for extra strength. If the hole is in the base of the pool use one patch only and weigh it down with a heavy object while it bonds. If you have patched the pool when it is empty we recommend you leave it at least 12 hours before filling.

### 6. Where can I buy filter cartridges and how often should I change them?

Filter cartridges to fit your filter pump should be available from the store where you purchased your pool. If not, most mass retailers sell filter cartridges as an accessory. If you are unable to obtain replacements please call our toll-free number and we will assist you in finding a source local to you. The cartridges should be changed every 2 weeks dependent upon use of the pool. Check the filter on a weekly basis and clean by hosing down any debris and particles. **Note:** Ensure your pump is disconnected from the electrical supply before checking the filter cartridge. You can also visit our website [www.bestway-service.com](http://www.bestway-service.com) for cartridge purchase.

### 7. How many times a year should I change the water?

This is dependent on the amount of use the pool receives, and the attention paid to covering the pool and keeping chemicals properly balanced. If maintained correctly the water should last a full summer season. Please contact your local pool chemical supplier for detailed information regarding chemicals, they will be able to advise you how to best maintain the cleanliness of your water.

### 8. Do I need to take my pool down for the winter?

Yes. Above-ground pools may collapse under the weight of ice and snow and the PVC walls will be damaged. We recommend taking the pool down when temperatures fall below 8°C / 45°F. The pool should be stored indoors in a moderate temperature between 5°C / 41°F and 38°C / 100°F. Please store away from chemicals and rodents and out of the reach of children.

### 9. My pool is fading – why is that?

Excessive use of chemicals can cause the color of the inside of the liner to fade; this is similar to a swimsuit fading over time from repeated contact with chlorinated water.

### 10. How many years will the pool last?

There is no set time limit for the pool to last; following the instructions in the owner's manual and with proper care, maintenance and storage you can considerably increase the life of your pool. Improper set-up, use or care can result in failure of the pool.

### 11. Do you recommend the use of a filter pump with a Bestway pool?

Absolutely! We strongly recommend you use a filter pump which will maintain the cleanliness of the water.

### 12. Which are the most important functions of my filter pump?

The most important function of a filter pump is the elimination of every sort of impurity from the water with the aid of a filter cartridge and chemical products for its sterilization.

For more information and detailed video installation instructions, please visit our website at <http://www.bestway-service.com>

# Limited BESTWAY® Manufacturer's Warranty

The product you have purchased comes with a limited warranty. Bestway® stands behind our quality guarantee and assures, through a replacement warranty, your product will be free from manufacturer's defects that result in leaks.

The following provision is only valid within the European member states countries: The legal regulation of Directive 1999/44/EC will not be effected by this BESTWAY limited warranty.

The limited warranty is valid: 1 year warranty for the filter pump or sand filter, 180 days warranty for the pool, 90 days warranty for all other components from the date of purchase. To enact a warranty claim, this form must be completed and submitted with a copy of your purchase receipt to your local Bestway After Sales Center. Before any claims can be accepted, the Bestway After Sales Center may ask you to send a piece of the defective part to the centre (e.g. a cut out of the production batch number / drain valve). Please contact your local Bestway After Sales Center before sending any documents – they will provide full instructions of what is needed for your claim.

Bestway® is not responsible for economic loss due to water or chemical costs. Bestway® will not replace any products deemed to have been damaged due to negligence or having been used outside of the owner's manual guidelines.

Bestway's warranty covers manufacturing defects discovered while unpacking the product or during use, within the limits of a use and respectful of warnings and instructions given within the user's manual. This warranty applies only to product which must not have been modified by any 3rd parties. The product must be stored and handled in accordance with the technical recommendations.

The Limited Warranty is valid from the period indicated above and the date to be considered as the start of the warranty is only the one shown in the original receipt / purchase invoice.

Please choose the type of your pool:

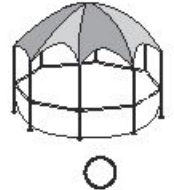
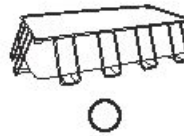
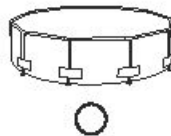
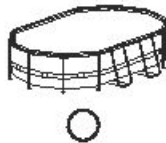
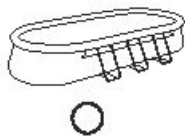
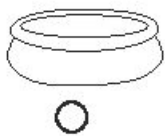

Date of purchase receipt: \_\_\_\_\_ Customer Code Number: \_\_\_\_\_

TO: Bestway® Service Department DATE \_\_\_\_\_

FAX/E-MAIL/TEL: Please refer to your country according to the information you find on the back cover or on our website: [www.bestway-service.com](http://www.bestway-service.com)

Please provide your address details in full. **Note:** Incomplete address details will result in delayed shipments.

Bestway reserves the right to charge for redelivery of undelivered packages where the recipient is at fault.

## REQUIRED INFORMATION - PLEASE WRITE THE DELIVERY ADDRESS

Name: \_\_\_\_\_ Address: \_\_\_\_\_

Zip code: \_\_\_\_\_ Retailer: \_\_\_\_\_

Country: \_\_\_\_\_ City: \_\_\_\_\_

Mobile: \_\_\_\_\_ Telephone: \_\_\_\_\_

Fax: \_\_\_\_\_ E-mail: \_\_\_\_\_

Please write the Batch Number and Item Code located near the drain valve

Batch Number: \_\_\_\_\_ Item Code: \_\_\_\_\_

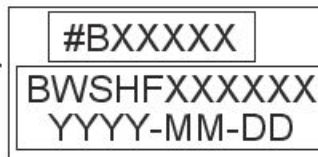
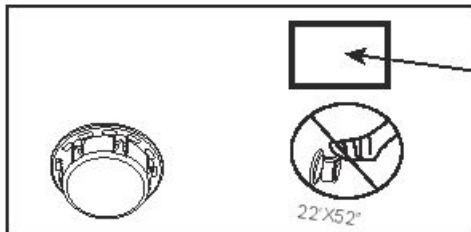

## Description of problem

Item tears / Leaking

Faulty welding

Faulty upper ring

Faulty drain valve

Others, please describe

Missing part - Please use the code for the missing part, this can be found in the owner's manual.

---



---



---

## IMPORTANT: ONLY THE DAMAGED PART WILL BE REPLACED, NOT THE COMPLETE SET.

Bestway reserves the right to request photographic evidence of defective parts, or to require the sending of the item for additional testing. In order to best assist you, we request all information you provide is complete.

FOR FAQ, MANUALS, VIDEOS OR SPARE PARTS, PLEASE VISIT OUR WEBSITE [WWW.BESTWAY-SERVICE.COM](http://WWW.BESTWAY-SERVICE.COM). VIDEOS ARE ALSO AVAILABLE ON OUR BESTWAY CHANNEL ON YOU TUBE: <http://youtube.com/user/BestwayService>.





# PISCINAS DE ESTRUTURA STEEL PRO™ E POWER STEEL™ MANUAL DO USUÁRIO



## Descrição do Produto

| N.º do Artigo | Dimensões                            | Tipo de kit                     | Acessórios  |   |
|---------------|--------------------------------------|---------------------------------|---|---|
| #56431        | 2.44 m x 61 cm (8' x 24")            | Kit de piscina superior ao solo | /   | /   |
| #56406        | 3.05 m x 76 cm (10' x 30")           | Kit de piscina superior ao solo | /   | /   |
| #56407        | 3.05 m x 76 cm (10' x 30")           | Kit de piscina superior ao solo | <input checked="" type="checkbox"/> Filtration System   | /   |
| #56408        | 3.05 m x 76 cm (10' x 30")           | Kit de piscina superior ao solo | <input checked="" type="checkbox"/> Filtration System   | /   |
| #56415        | 3.66 m x 76 cm (12' x 30")           | Kit de piscina superior ao solo | /   | /   |
| #56416        | 3.66 m x 76 cm (12' x 30")           | Kit de piscina superior ao solo | <input checked="" type="checkbox"/> Filtration System   | /   |
| #56418        | 3.66 m x 1.00 m (12' x 39.5")        | Kit de piscina superior ao solo | <input checked="" type="checkbox"/> Filtration System<br><input checked="" type="checkbox"/> Escada | /   |
| #56419        | 3.66 m x 1.00 m (12' x 39.5")        | Kit de piscina superior ao solo | <input checked="" type="checkbox"/> Filtration System   | /   |
| #56260        | 3.66 m x 1.00 m (12' x 39.5")        | Kit de piscina superior ao solo | <input checked="" type="checkbox"/> Filtration System   | /   |
| #56594        | 3.66 m x 1.00 m (12' x 39.5" Rattan) | Kit de piscina superior ao solo | <input checked="" type="checkbox"/> Filtration System   | /   |
| #56379        | 3.66 m x 1.00 m (12' x 39.5" Rattan) | Kit de piscina superior ao solo | <input checked="" type="checkbox"/> Filtration System<br><input checked="" type="checkbox"/> Escada | /   |
| #56420        | 3.66 m x 1.22 m (12' x 48")          | Kit de piscina superior ao solo | <input checked="" type="checkbox"/> Filtration System<br><input checked="" type="checkbox"/> Escada | <input checked="" type="checkbox"/> Cobertura da piscina<br><input checked="" type="checkbox"/> Proteção de pavimento |
| #56421        | 3.66 m x 1.22 m (12' x 48")          | Kit de piscina superior ao solo | <input checked="" type="checkbox"/> Filtration System<br><input checked="" type="checkbox"/> Escada | <input checked="" type="checkbox"/> Cobertura da piscina<br><input checked="" type="checkbox"/> Proteção de pavimento |
| #56550        | 4.27 m x 84 cm (14' x 33")           | Kit de piscina superior ao solo | <input checked="" type="checkbox"/> Filtration System   | /   |
| #56598        | 4.27 m x 84 cm (14' x 33")           | Kit de piscina superior ao solo | <input checked="" type="checkbox"/> Filtration System<br><input checked="" type="checkbox"/> Escada | <input checked="" type="checkbox"/> Cobertura da piscina<br><input checked="" type="checkbox"/> Proteção de pavimento |
| #56600        | 4.27 m x 84 cm (14' x 33")           | Kit de piscina superior ao solo | <input checked="" type="checkbox"/> Filtration System<br><input checked="" type="checkbox"/> Escada | <input checked="" type="checkbox"/> Cobertura da piscina<br><input checked="" type="checkbox"/> Proteção de pavimento |
| #56422        | 4.27 m x 1.00 m (14' x 39.5")        | Kit de piscina superior ao solo | <input checked="" type="checkbox"/> Filtration System<br><input checked="" type="checkbox"/> Escada | <input checked="" type="checkbox"/> Cobertura da piscina<br><input checked="" type="checkbox"/> Proteção de pavimento |
| #56423        | 4.27 m x 1.00 m (14' x 39.5")        | Kit de piscina superior ao solo | <input checked="" type="checkbox"/> Filtration System<br><input checked="" type="checkbox"/> Escada | <input checked="" type="checkbox"/> Cobertura da piscina<br><input checked="" type="checkbox"/> Proteção de pavimento |
| #56444        | 4.27 m x 1.22 m (14' x 48")          | Kit de piscina superior ao solo | <input checked="" type="checkbox"/> Filtration System<br><input checked="" type="checkbox"/> Escada | <input checked="" type="checkbox"/> Cobertura da piscina<br><input checked="" type="checkbox"/> Proteção de pavimento |
| #56478        | 4.27 m x 1.22 m (14' x 48")          | Kit de piscina superior ao solo | <input checked="" type="checkbox"/> Filtration System<br><input checked="" type="checkbox"/> Escada | <input checked="" type="checkbox"/> Cobertura da piscina<br><input checked="" type="checkbox"/> Proteção de pavimento |
| #56561        | 4.27 m x 1.22 m (14' x 48")          | Kit de piscina superior ao solo | <input checked="" type="checkbox"/> Filtration System<br><input checked="" type="checkbox"/> Escada | <input checked="" type="checkbox"/> Cobertura da piscina<br><input checked="" type="checkbox"/> Proteção de pavimento |
| #56483        | 4.27 m x 1.22 m (14' x 48" Rattan)   | Kit de piscina superior ao solo | <input checked="" type="checkbox"/> Filtration System<br><input checked="" type="checkbox"/> Escada | <input checked="" type="checkbox"/> Cobertura da piscina<br><input checked="" type="checkbox"/> Proteção de pavimento |
| #56484        | 4.27 m x 1.22 m (14' x 48" Rattan)   | Kit de piscina superior ao solo | <input checked="" type="checkbox"/> Filtration System<br><input checked="" type="checkbox"/> Escada | <input checked="" type="checkbox"/> Cobertura da piscina<br><input checked="" type="checkbox"/> Proteção de pavimento |
| #56433        | 4.57 m x 91 cm (15' x 36")           | Kit de piscina superior ao solo | /   | /   |
| #56434        | 4.57 m x 91 cm (15' x 36")           | Kit de piscina superior ao solo | <input checked="" type="checkbox"/> Filtration System<br><input checked="" type="checkbox"/> Escada | <input checked="" type="checkbox"/> Cobertura da piscina<br><input checked="" type="checkbox"/> Proteção de pavimento |
| #56435        | 4.57 m x 91 cm (15' x 36")           | Kit de piscina superior ao solo | <input checked="" type="checkbox"/> Filtration System<br><input checked="" type="checkbox"/> Escada | <input checked="" type="checkbox"/> Cobertura da piscina<br><input checked="" type="checkbox"/> Proteção de pavimento |
| #56488        | 4.57 m x 1.07 m (15' x 42")          | Kit de piscina superior ao solo | <input checked="" type="checkbox"/> Filtration System<br><input checked="" type="checkbox"/> Escada | <input checked="" type="checkbox"/> Cobertura da piscina<br><input checked="" type="checkbox"/> Proteção de pavimento |
| #56438        | 4.57 m x 1.22 m (15' x 48")          | Kit de piscina superior ao solo | <input checked="" type="checkbox"/> Filtration System<br><input checked="" type="checkbox"/> Escada | <input checked="" type="checkbox"/> Cobertura da piscina<br><input checked="" type="checkbox"/> Proteção de pavimento |
| #56451        | 4.88 m x 1.22 m (16' x 48")          | Kit de piscina superior ao solo | <input checked="" type="checkbox"/> Filtration System<br><input checked="" type="checkbox"/> Escada | <input checked="" type="checkbox"/> Cobertura da piscina<br><input checked="" type="checkbox"/> Proteção de pavimento |
| #56452        | 4.88 m x 1.22 m (16' x 48")          | Kit de piscina superior ao solo | <input checked="" type="checkbox"/> Filtration System<br><input checked="" type="checkbox"/> Escada | <input checked="" type="checkbox"/> Cobertura da piscina<br><input checked="" type="checkbox"/> Proteção de pavimento |
| #56462        | 5.49 m x 1.22 m (18' x 48")          | Kit de piscina superior ao solo | <input checked="" type="checkbox"/> Filtration System<br><input checked="" type="checkbox"/> Escada | <input checked="" type="checkbox"/> Cobertura da piscina<br><input checked="" type="checkbox"/> Proteção de pavimento |
| #56427        | 5.49 m x 1.32 m (18' x 52")          | Kit de piscina superior ao solo | <input checked="" type="checkbox"/> Filtration System<br><input checked="" type="checkbox"/> Escada | <input checked="" type="checkbox"/> Cobertura da piscina<br><input checked="" type="checkbox"/> Proteção de pavimento |
| #56464        | 5.49 m x 1.32 m (18' x 52")          | Kit de piscina superior ao solo | <input checked="" type="checkbox"/> Filtration System<br><input checked="" type="checkbox"/> Escada | <input checked="" type="checkbox"/> Cobertura da piscina<br><input checked="" type="checkbox"/> Proteção de pavimento |

## ATENÇÃO

Leia atentamente, compreenda e siga todas as instruções contidas neste manual de utilizador antes de instalar e utilizar a piscina. Estes avisos, instruções e orientações de segurança visam alguns riscos comuns de divertimentos aquáticos, contudo não podem abranger todos os riscos e perigos em todos os casos. Sempre que desfrutar de uma actividade aquática, deve ter cuidado, senso comum e bom discernimento. Preserve esta informação para utilização futura.

### Segurança dos Não-Nadadores

- É sempre necessária uma supervisão contínua, activa e vigilante dos nadadores mais vulneráveis e dos não-nadadores por um adulto competente (lembre-se que as crianças com idade inferior a cinco anos correm o risco mais elevado de afogamento).
- Nomeie um adulto competente para supervisionar a piscina sempre que esteja em utilização.
- Os nadadores mais vulneráveis ou não-nadadores devem utilizar equipamento de protecção pessoal sempre que utilizarem a piscina.
- Sempre que a piscina não estiver a ser utilizada ou sem supervisão, retire todos os brinquedos da piscina e dos seus arredores para evitar atrair crianças até à piscina.

### Dispositivos de segurança

- De modo a prevenir que as crianças se afoguem, recomenda-se que proteja o acesso à piscina com um dispositivo de protecção. De modo a prevenir que as crianças subam pelas válvulas de entrada e saída, recomenda-se que instale uma barreira (e proteja todas as portas e janelas, sempre que aplicável) para prevenir o acesso não autorizado à piscina.
- Barreiras, coberturas de piscina, alarmes de piscina ou dispositivos de segurança semelhantes são auxiliares muito úteis, embora não substituam a supervisão contínua e competente por um adulto.

### Equipamento de segurança

- Recomenda-se que mantenha equipamento de resgate (ex., uma bóia em anel) nas proximidades da piscina.
- Mantenha um telefone funcional e uma lista de telefones de emergência nas proximidades da piscina.

### Utilização segura da piscina

- Encoraje todos os utilizadores, em especial as crianças, a aprender a nadar.
- Aprenda medidas de Suporte Básico de Vida (Resuscitação Cardiopulmonar - RCP) e renove este conhecimento regularmente. Isto pode ajudar a salvar vidas em caso de emergência.
- Instrua todos os utilizadores da piscina, incluindo as crianças, acerca do que devem fazer em caso de emergência.
- Nunca mergulhe em corpos de água pouco profundos. Isto pode causar ferimentos graves ou morte.
- Não utilize a piscina quando ingerir álcool ou medicamentos que possam afectar a sua capacidade para desfrutar dela em segurança.
- Caso tenha uma cobertura de piscina, retire-a completamente da superfície da água antes de entrar na piscina.
- Proteja os ocupantes da piscina de doenças relacionadas com a água, mantendo a água da piscina tratada e praticando uma boa higiene. Consulte as orientações de tratamento da água contidas no manual de utilizador.
- Armazene os químicos (ex., produtos de tratamento, limpeza e desinfecção de água) fora do alcance das crianças.
- Utilize a sinalização conforme indicado abaixo. A sinalização deve ser exibida numa posição proeminente a 2m da piscina.



Mantenha as crianças sob supervisão no meio aquático. Não mergulhe.

- As escadas amovíveis devem ser colocadas numa superfície horizontal.
- Independentemente dos materiais utilizados na construção da piscina, as superfícies acessíveis devem ser verificadas regularmente para evitar ferimentos.
- Monitorea regularmente os parafusos e remova lascas ou quaisquer arestas afiadas para evitar ferimentos.
- **ATENÇÃO:** Não deixe a piscina drenada no exterior. Quando vazia, a piscina fica susceptível a sofrer deformações e/ou deslocamentos devido ao vento.
- Se tiver uma bomba de filtro, consulte o manual da bomba para obter instruções.
- **ATENÇÃO!** A bomba não pode ser utilizada enquanto a piscina estiver ocupada!
- Se tiver uma escada, consulte o manual da escada para obter instruções.
- **ATENÇÃO!** A utilização de uma piscina implica o cumprimento das instruções de segurança descritas no guia de funcionamento e manutenção. Para prevenir afogamentos ou outros ferimentos graves, preste especial atenção à possibilidade das crianças com idade inferior a 5 anos acederem à piscina de forma inesperada, através da protecção do acesso à mesma, e mantendo-as sob supervisão constante de um adulto durante o período de banhos.

Por favor leia cuidadosamente e guarde para referência futura.

A instalação demora normalmente cerca de 20 minutos com 2-3 pessoas e excluindo trabalhos de remoção de solos e enchimento. **(Excepto para piscinas de 5.49 m x 1.22 m / 18' x 48", 5.49 m x 1.32 m / 18' x 52".)** A instalação demora normalmente cerca de 30 minutos com 2-3 pessoas e excluindo trabalhos de remoção de solos e enchimento. **(Para o tamanho do produto: 5.49 m x 1.22 m / 18' x 48", 5.49 m x 1.32 m / 18' x 52".)**

### Descrição das peças.

#### PISCINA DE ESTRUTURA STEEL PRO™

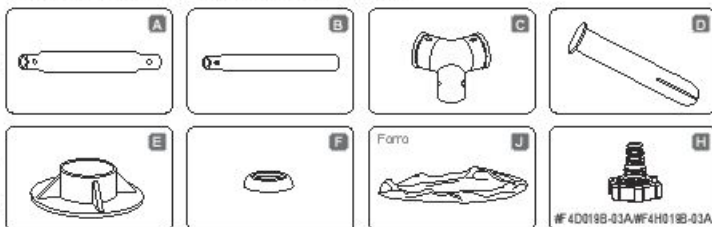

#### PISCINA DE ESTRUTURA POWER STEEL™

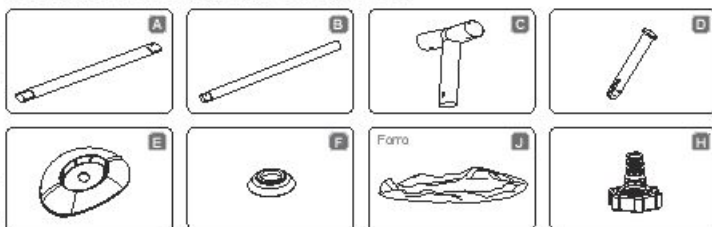

A ilustração seguinte pode não refletir o produto real, por favor consulte a lista de peças



As peças seguintes são para piscinas com 16' x 48' / 18' x 48' / 18' x 52'



Válvula de Controle #P6D510 Filtro de saída da piscina #P61323 Filtro de entrada da piscina #P61317

Não indicado para piscinas com 16' x 48' / 18' x 48' / 18' x 52'

Indicado para todos os tamanhos de piscina



#F4D018B-02 (azul)  
#F4H018B-02 (arrozento)  
#F4A018B-02 (branco)

### PISCINA DE ESTRUTURA STEEL PRO™

Dimensão: 8' x 24'

| N.º da Peça | Descrição                 | Código da peça | QTD / CONJUNTO |
|-------------|---------------------------|----------------|----------------|
|             | Estrutura Completa        | P2A022Q16      |                |
| A           | Corimão Superior          | P61023         | 8              |
| B           | Perna Vertical da Piscina | P61024         | 8              |
| C           | Conector T                | P61025         | 8              |
| D           | Pino                      | P61012         | 18             |
| E           | Rodapé                    | P61026         | 8              |
| F           | Vedante do Pino           | P61028         | 18             |
| J           | Forno da Piscina          | 56431ASS16     | 1              |
| H           | Adaptador de Mangueira    | F4D019B-03A    | 1              |
| K           | Pino de Mola              | P61027         |                |

Dimensão: 10' x 30'

| N.º da Peça | Descrição                 | Código da peça | QTD / CONJUNTO |
|-------------|---------------------------|----------------|----------------|
|             | Estrutura Completa        | P2A010Q14      |                |
| A           | Corimão Superior          | P61013         | 10             |
| B           | Perna Vertical da Piscina | P61014         | 10             |
| C           | Conector T                | P61001         | 10             |
| D           | Pino                      | P61012         | 22             |
| E           | Rodapé                    | P61010         | 10             |
| F           | Vedante do Pino           | P61028         | 22             |
| J           | Forno da Piscina          | 56406ASS16     | 1              |
| H           | Adaptador de Mangueira    | F4D019B-03A    | 1              |
| K           | Pino de Mola              | P61011         |                |

Dimensão: 12' x 30'

| N.º da Peça | Descrição                 | Código da peça | QTD / CONJUNTO |
|-------------|---------------------------|----------------|----------------|
|             | Estrutura Completa        | P2A049Q16(01)  |                |
| A           | Corimão Superior          | P61049         | 12             |
| B           | Perna Vertical da Piscina | P61014         | 12             |
| C           | Conector T                | P61001         | 12             |
| D           | Pino                      | P61012         | 26             |
| E           | Rodapé                    | P61010         | 12             |
| F           | Vedante do Pino           | P61028         | 26             |
| J           | Forno da Piscina          | 56415ASS16     | 1              |
| H           | Adaptador de Mangueira    | F4D019B-03A    | 1              |
| K           | Pino de Mola              | P61011         |                |

Dimensão: 12' x 39.5'

| N.º da Peça | Descrição                         | Código da peça          | QTD / CONJUNTO |
|-------------|-----------------------------------|-------------------------|----------------|
|             | Estrutura Completa                | P2A071Q16 / P2H071Q16   |                |
| A           | Corimão Superior                  | P61008                  | 12             |
| B           | Perna Vertical da Piscina         | P61085                  | 12             |
| C           | Conector T                        | P61001                  | 12             |
| D           | Pino                              | P61012                  | 26             |
| E           | Rodapé                            | P61010                  | 12             |
| F           | Vedante do Pino                   | P61028                  | 26             |
| J           | Forno da Piscina (Azul, Castanho) | 56418ASS16 / 56379ASS16 | 1              |
| H           | Adaptador de Mangueira            | F4D019B-03A             | 1              |
| K           | Pino de Mola                      | P61011                  |                |

Dimensão: 12' x 48'

| N.º da Peça | Descrição                 | Código da peça | QTD / CONJUNTO |
|-------------|---------------------------|----------------|----------------|
|             | Estrutura Completa        | P2A028Q16      |                |
| A           | Corimão Superior          | P61032         | 12             |
| B           | Perna Vertical da Piscina | P61415         | 12             |
| C           | Conector T                | P61411         | 12             |
| D           | Pino                      | P61012         | 26             |
| E           | Rodapé                    | P61010         | 12             |
| F           | Vedante do Pino           | P61028         | 26             |
| J           | Forno da Piscina          | 56420ASS16     | 1              |
| H           | Adaptador de Mangueira    | F4D019B-03A    | 1              |
| K           | Pino de Mola              | P61011         |                |

Dimensão: 14' x 33'

| N.º da Peça | Descrição                 | Código da peça | QTD / CONJUNTO |
|-------------|---------------------------|----------------|----------------|
|             | Estrutura Completa        | P2A099         |                |
| A           | Corimão Superior          | P61084         | 14             |
| B           | Perna Vertical da Piscina | P61410         | 14             |
| C           | Conector T                | P61004         | 14             |
| D           | Pino                      | P61007         | 30             |
| E           | Rodapé                    | P61005         | 14             |
| F           | Vedante do Pino           | P61028         | 30             |
| J           | Forno da Piscina          | 56595ASS16     | 1              |
| H           | Adaptador de Mangueira    | F4D019B-03A    | 1              |

Dimensão: 14' x 39.5'

| N.º da Peça | Descrição                 | Código da peça | QTD / CONJUNTO |
|-------------|---------------------------|----------------|----------------|
|             | Estrutura Completa        | P2A087Q16      |                |
| A           | Corimão Superior          | P61084         | 14             |
| B           | Perna Vertical da Piscina | P61088         | 14             |
| C           | Conector T                | P61004         | 14             |
| D           | Pino                      | P61007         | 30             |
| E           | Rodapé                    | P61005         | 14             |
| F           | Vedante do Pino           | P61028         | 30             |
| J           | Forno da Piscina          | 56422ASS16     | 1              |
| H           | Adaptador de Mangueira    | F4D019B-03A    | 1              |

Dimensão: 15' x 36'

| N.º da Peça | Descrição                 | Código da peça | QTD / CONJUNTO |
|-------------|---------------------------|----------------|----------------|
|             | Estrutura Completa        | P2A008Q16(01)  |                |
| A           | Corimão Superior          | P61002         | 14             |
| B           | Perna Vertical da Piscina | P61048         | 14             |
| C           | Conector T                | P61004         | 14             |
| D           | Pino                      | P61007         | 30             |
| E           | Rodapé                    | P61005         | 14             |
| F           | Vedante do Pino           | P61028         | 30             |
| J           | Forno da Piscina          | 56434ASS16     | 1              |
| H           | Adaptador de Mangueira    | F4D019B-03A    | 1              |
| K           | Spring-loaded Pino        | P61006         |                |

Dimensão: 15' x 42'

| N.º da Peça | Descrição                 | Código da peça | QTD / CONJUNTO |
|-------------|---------------------------|----------------|----------------|
|             | Estrutura Completa        | P2A081Q16(01)  |                |
| A           | Corimão Superior          | P61029         | 15             |
| B           | Perna Vertical da Piscina | P61034         | 15             |
| C           | Conector T                | P61035         | 15             |
| D           | Pino                      | P61007         | 32             |
| E           | Rodapé                    | P61005         | 15             |
| F           | Vedante do Pino           | P61028         | 32             |
| J           | Forno da Piscina          | 56488ASS16     | 1              |
| H           | Adaptador de Mangueira    | F4D019B-03A    | 1              |
| K           | Pino de Mola              | P61006         |                |

Dimensão: 15' x 48'

| N.º da Peça | Descrição                 | Código da peça | QTD / CONJUNTO |
|-------------|---------------------------|----------------|----------------|
|             | Estrutura Completa        | P2A027Q15      |                |
| A           | Corimão Superior          | P61029         | 15             |
| B           | Perna Vertical da Piscina | P61416         | 15             |
| C           | Conector T                | P61412         | 15             |
| D           | Pino                      | P61007         | 32             |
| E           | Rodapé                    | P61005         | 15             |
| F           | Vedante do Pino           | P61028         | 32             |
| J           | Forno da Piscina          | 56438ASS16     | 1              |
| H           | Adaptador de Mangueira    | F4D019B-03A    | 1              |
| K           | Pino de Mola              | P61006         |                |

Dimensão: 18' x 48'

| N.º da Peça | Descrição                 | Código da peça | QTD / CONJUNTO |
|-------------|---------------------------|----------------|----------------|
|             | Estrutura Completa        | P2A028Q16      |                |
| A           | Corimão Superior          | P61029         | 18             |
| B           | Perna Vertical da Piscina | P61417         | 18             |
| C           | Conector T                | P61413         | 18             |
| D           | Pino                      | P61007         | 38             |
| E           | Rodapé                    | P61030         | 18             |
| F           | Vedante do Pino           | P61028         | 38             |
| J           | Forno da Piscina          | 56462ASS16     | 1              |
| H           | Adaptador de Mangueira    | F4D019B-03A    | 1              |
| K           | Spring-loaded Pino        | P61031         |                |

## PISCINA DE ESTRUTURA POWER STEEL™

| Dimensão: 14' x 48' |                                      |                       |                |
|---------------------|--------------------------------------|-----------------------|----------------|
| N.º da Peça         | Descrição                            | Código da peça        | QTD / CONJUNTO |
|                     | Estrutura Completa                   | P2116                 |                |
| A                   | Comhão Superior                      | P61126                | 14             |
| B                   | Perna Vertical da Piscina            | P61127                | 14             |
| C                   | Conector T                           | P61128                | 14             |
| D                   | Pino                                 | P61110                | 30             |
| E                   | Rodapé                               | P61129                | 14             |
| F                   | Vedante do Pino                      | P61111                | 30             |
| J                   | Forno da Piscina (Cinzeno, Castanho) | 56444ASS16/56483ASS16 | 1              |
| H                   | Adaptador de Mangueira               | F4H019B-03A           | 1              |
| K                   | Pino de Mola                         | P61109                |                |

| Dimensão: 16' x 52' |                           |                |                |
|---------------------|---------------------------|----------------|----------------|
| N.º da Peça         | Descrição                 | Código da peça | QTD / CONJUNTO |
|                     | Estrutura Completa        | P2121          |                |
| A                   | Comhão Superior           | P61130         | 18             |
| B                   | Perna Vertical da Piscina | P61131         | 18             |
| C                   | Conector T                | P61096         | 18             |
| D                   | Pino                      | P61110         | 38             |
| E                   | Rodapé                    | P61134         | 18             |
| F                   | Vedante do Pino           | P61111         | 38             |
| J                   | Forno da Piscina          | 56427ASS16     | 1              |
| H                   | Adaptador de Mangueira    | F4H019B-03A    | 1              |
| K                   | Spring-loaded Pino        | P61132         |                |

| Dimensão: 18' x 48' |                           |                |                |
|---------------------|---------------------------|----------------|----------------|
| N.º da Peça         | Descrição                 | Código da peça | QTD / CONJUNTO |
|                     | Estrutura Completa        | P2117(01)      |                |
| A                   | Comhão Superior           | P61345         | 16             |
| B                   | Perna Vertical da Piscina | P61346         | 16             |
| C                   | Conector T                | P61347         | 16             |
| D                   | Pino                      | P61349         | 34             |
| E                   | Rodapé                    | P61348         | 16             |
| F                   | Vedante do Pino           | P61339         | 34             |
| J                   | Forno da Piscina          | 56451ASS16     | 1              |
| H                   | Adaptador de Mangueira    | F4H019B-03A    | 1              |
| K                   | Pino de Mola              | P61340         |                |

### ESCOLHA A LOCALIZAÇÃO CORRECTA

**NOTA:** A piscina tem de ser montada numa superfície completamente plana e nivelada. Não instalar a piscina sobre uma superfície inclinada.

#### Condição correcta para instalar a piscina:

- A localização seleccionada tem de ser capaz de suportar uniformemente o peso durante todo o tempo em que a piscina esteja instalada, adicionalmente a localização deve ser plana e deve estar livre de quaisquer objectos e detritos indesejados pedras e ramos.
- Recomendamos que posicione a piscina afastada de quaisquer objecto que as crianças possam utilizar para trapar para a piscina.
- NOTA:** Posicione a piscina perto de um sistema de drenagem adequado para lidar com transbordamentos ou a descarga da piscina.

#### Condições incorrectas para instalar a piscina:

- Em terreno desnivelado a piscina pode colapsar causando ferimentos pessoais sérios e/ou danos a propriedade pessoal e isso irá invalidar a garantia e prevenir quaisquer reclamações de assistência.
- Não deve ser utilizada areia para criar uma base nivelada; o solo deve ser escavado caso necessário.
- Directamente por baixo de linhas de electricidade superiores ou árvores. Certifique-se que a localização não contém tubagens, linhas ou cabos de infra-estruturas de qualquer tipo subterráneas.
- Não instale a piscina em acessos de garagem, decks, plataformas, superfícies de gravilha ou asfalto. A localização seleccionada deve ser firme o suficiente para suportar a pressão da água; a lama, areia, solo suave / solto ou alcatrão não são adequados.
- A relva e outra vegetação por baixo da piscina irá morrer e pode causar o desenvolvimento de odores e lamas, assim, recomendamos que remova toda a erva da localização da piscina seleccionada.
- Evite áreas com tendência a espécies de planta e ervas daninhas agressivas que possam crescer através do tecido de cobertura de solo ou plástico de revestimento.
- NOTA:** Verifique com a sua câmara municipal quanto a legislação relacionada com requisitos de vedações, barreiras, iluminação e segurança e certifique-se que respeita todas as leis.
- NOTA:** Caso possua uma bomba de filtro consulte o manual da bomba para obter instruções.
- NOTA:** A escada deve ser adequada ao tamanho da piscina e deve ser usada apenas para entrar e sair da piscina. É proibido exceder a carga permitida da escada. Verifique regularmente se a escada está montada devidamente.

### Instalação

Bestway Inflatables não se responsabilizará por danos causados à piscina devidos à falta de cuidado e ao não cumprimento destas instruções.

- Disponha todos os componentes e verifique se tem as quantidades correctas como indicado na lista de componentes. Caso lhe esteja a faltar alguma peça não monte a piscina, contacte o Serviço de Apoio ao Cliente Bestway.
- Abra a piscina e assegure-se de que a mesma esteja com o lado direito voltado para cima, deixando-a directamente exposta à luz solar por uma hora ou mais, de modo a facilitar-lhe a montagem.
- Coloque a piscina na proximidade de um sistema de drenagem adequado para lidar com água de transbordar certifique-se que a entrada A e a saída B da piscina estão posicionadas correctamente de forma a permitir que a sua bomba de filtro seja ligada à fonte de alimentação. **Nota:** Não utilize extensões para alimentar a sua bomba. **ATENÇÃO:** Não arraste a piscina pelo chão, isso pode danificar a piscina.
- Insira os tampões na entrada A e saída B na parede do lado interior da piscina. (Ver Fig. 1)
- NOTA:** Para piscinas de 4,88m x 1,22m (16' x 48'), 5,49m x 1,22m (18' x 48'), 5,49m x 1,32m (18' x 52'), consultar as instruções para a instalação da válvula de conexão na página a seguir.
- Fazer com que a barra superior (A) deslize para o correcto encaixe na parte superior da piscina. (Veja Fig. 2)
- Unir a barra superior (A) com conector em T (C) em cada ângulo, e introduzir os pinos de bloqueio (D) primeiro nas guarnições e depois nos furos pré-existentes na armação. **NOTA:** Os anéis de guarnição têm de estar virados para baixo, para impedir eventuais perdas de água das barras superiores. (Ver Fig. 3,4,5)
- Repetir os passos 5 e 6 até que todas as barras superiores (A) estejam ligadas, por meio dos conectores em T (C), terminando, deste modo, a montagem da estrutura. Para facilitar a montagem, levantar, levemente, as duas últimas barras até formar um V ao contrário, e introduzi-las nos últimos conectores

em T (C). A seguir, abaixá-las até que estejam completamente introduzidas, prestando atenção para não fêr os dedos (Ver Fig. 6).

- Unir todas as bases (E) com a parte inferior dos suportes verticais (B). (Ver Fig. 7)
- Coloque todas as pernas verticais da piscina (B) dentro da barra da parede da piscina. Unir os suportes verticais (B) com a parte inferior dos conectores em T (C). Certificar-se de que as linguetas com mola dos suportes verticais (B) encaixam-se na posição correcta, quando os suportes são introduzidos no conector em T (C). (Ver Fig. 8)
- NOTA:** Para piscinas com 2,44m x 61cm (8' x 24"), sem barra de parede.
- Movimentar a armação para diferentes direcções, afim de controlar que todas as juntas (barras, suportes, conectores) estejam montados correctamente. (Ver Fig. 9)
- Certificar-se de que a válvula de dreno esteja correctamente fechada. Alise o fundo.
- Coloque 1" a 2" (2,5cm a 5cm) de água na piscina para cobrir o fundo. Assim que o fundo da piscina esteja ligeiramente coberto, alise cuidadosamente todas as rugas. Comece do centro da piscina e vá trabalhando em sentido horário para o exterior.

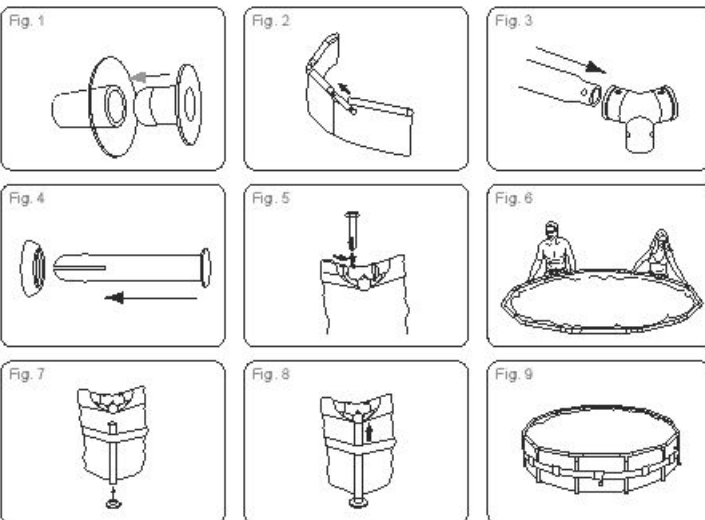

### Montagem da Válvula de Ligação

Para o modelo de piscina de 4,88m x 1,22m (16' x 48'), 5,49m x 1,22m (18' x 48'), 5,49m x 1,32m (18' x 52'), (Ver Fig. 10)

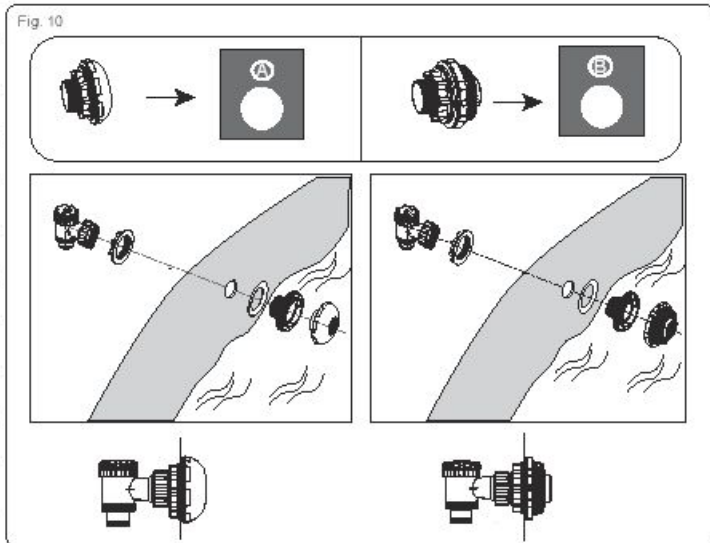

**NOTA:** Caso pretenda ligar outros kits de limpeza de piscina à piscina através da válvula de ligação, utilize uma chave de parafusos Philips para desmontar o Filtro de Detritos do Conector. (Ver Fig. 11)

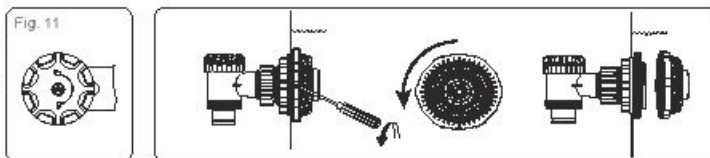

### Enchimento da piscina com água

- ATENÇÃO:** Supervisionar a piscina quando a mesma estiver a ser enchida.
- Encher a piscina até 90% da sua capacidade. **NÃO ENCHER DEMASIADO** a piscina, visto que poderia desmontar-se. Em caso de chuva forte, será necessário escoar um pouco de água para manter o correcto nível. (Veja Fig. 12,13)
  - Quando o enchimento da piscina estiver concluído, certificar-se de que a água não se esteja a acumular em um lado; sinal de que a piscina não foi colocada sobre superfície plana. **IMPORTANTE:** Se a piscina não estiver nivelada, escoar a água e nivelar o terreno. Não tentar, de modo algum, deslocar a piscina se a mesma estiver cheia, isto poderia causar sérios ferimentos e/ou danos à piscina! (Veja Fig. 14)
  - AVISO:** A sua piscina pode conter bastante pressão. Se a sua piscina tiver alguma protuberância ou um lado desigual, significa que a mesma não está nivelada. Os lados podem estourar e a água escoar, repentinamente, causando sérios ferimentos e/ou danos materiais.
  - Controlar se há perda de ar das válvulas ou emendas, assim como a tela impermeável. Colocar produtos químicos somente após ter completado esta operação.
  - NOTA:** Em caso de uma fuga, remende a sua piscina utilizando o remendo de reparação de Utilização Intensiva fornecido. Consultar a secção de perguntas frequentes para maiores informações.

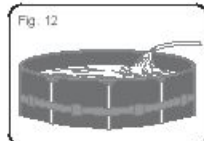

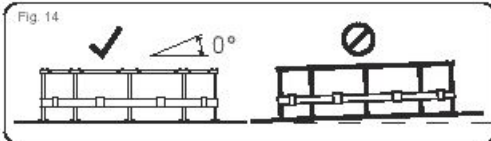
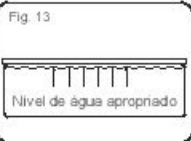

NOTA: Desenhos apenas para motivos de ilustração. Pode não representar o produto real. Não em escala.

#### MANUTENÇÃO DA PISCINA

**Atenção:** Caso não respeite as indicações de manutenção indicadas no presente, a sua saúde pode ficar em risco, especialmente a das suas crianças. O tratamento da água da piscina é essencial para a segurança dos utilizadores. A utilização inapropriada de químicos irá causar danos de propriedade e ferimentos pessoais.

**NOTA:** A bomba é utilizada para circular a água e para filtrar pequenas partículas. Para manter a sua piscina limpa e higiénica, deve também adicionar químicos.

1. Recomenda-se que não encha a piscina com água de captação, de perfuração ou do poço; geralmente estas águas contêm substâncias orgânicas poluídas, incluindo nitratos e fosfatos. Recomenda-se que encha a piscina com água da rede pública.
2. Mantenha sempre a sua piscina limpa e aplique os químicos de piscina correctos. A água insalubre é um risco grave para a saúde. Recomenda-se que utilize desinfetante, floculante, e químicos ácidos ou alcalinos para tratar a sua piscina.
3. Limpe o forro de PVC regularmente com escovas não abrasivas ou um aspirador de piscina.
4. Ao longo da estação, o sistema de filtração da água deve operar tempo suficiente todos os dias para limpar todo o volume de água na piscina.
5. Verifique o cartucho de filtro (ou a areia no filtro de areia) regularmente e substitua os cartuchos sujos (ou a areia).
6. Verifique regularmente os parafusos, pinos e todas as peças metálicas quanto à existência de ferrugem. Substitua se necessário.
7. Caso chova, verifique se o nível da água não é mais alto que o nível especificado. Caso a água exceda os níveis especificados, drene a piscina até ao nível especificado.
8. Não utilize a bomba quando a piscina está a ser utilizada.
9. Cubra a piscina quando esta não estiver a ser utilizada.
10. No tratamento da água da piscina, o valor do pH é muito importante.

**ATENÇÃO:** Não deixe a piscina drenada no exterior.

Os parâmetros seguintes garantem uma água de boa qualidade

| Parâmetros   | Valores                                       |
|--|---|
| Limpeza da água  | visibilidade clara do fundo da piscina        |
| Cor da água  | a água não deve ter qualquer cor              |
| Turbidez em FNUNTU   | máx. 1,5 (de preferência inferior a 0,5)      |
| Concentração de nitratos acima da concentração da água de enchimento em mg/l | máx. 20                                       |
| Carbóno orgânico total (TOC) em mg/l   | máx. 4,0                                      |
| Potencial redox perante Ag/AgCl 3,5 mKCl em mV                               | min. 650                                      |
| Valor do pH  | 6,8 a 7,6                                     |
| Cloro activo livre (sem ácido cianúrico) em mg/l                             | 0,3 a 1,5                                     |
| Cloro livre utilizado em combinação com ácido cianúrico em mg/l              | 1,0 a 3,0                                     |
| Ácido cianúrico em mg/l  | máx. 100                                      |
| Cloro combinado em mg/l  | máx. 0,5 (de preferência próximo de 0,0 mg/l) |

**ATENÇÃO:** Não usar a bomba quando houver pessoas na piscina.

Durante o período de utilização da piscina, o sistema de filtração deve ser colocado em funcionamento todos os dias, durante tempo suficiente para assegurar pelo menos a completa renovação do volume de água.

#### Reparação

Verifique a piscina quanto a fugas a partir das válvulas ou juntas, verifique o pano de solo quanto a perdas de água evidentes. Não adicione químicos até isto estar resolvido.

**NOTA:** Em caso de uma fuga, remende a sua piscina utilizando o remendo de reparação de Utilização Intensiva fornecido. Consulte os FAQs para obter mais informações.

#### Desmontagem

1. Desparafuse o tampão da válvula de dreno na parte externa da piscina, no sentido anti-horário, e removê-lo.
  2. Ligar o adaptador à mangueira e colocar a outra extremidade na área de drenagem da água contida na piscina. (Verificar os regulamentos locais sobre as leis de drenagem)
  3. Aparafuse o anel de controlo do adaptador de mangueira na válvula de drenagem no sentido horário. A válvula de dreno abrir-se-á e a água começará a escoar, automaticamente.
- ATENÇÃO:** O escoamento de água pode ser controlado pelo anel de comando.
4. Quando a drenagem tiver terminado, desparafuse o anel de comando para fechar a válvula.
  5. Retirar a mangueira.
  6. Parafuse o tampão na válvula de dreno.
  7. Esvaziar a piscina.

**ATENÇÃO:** Não deixar a piscina vazia ao ar livre.

#### Armazenamento e Protecção para o Inverno

1. Por favor remova todos os acessórios e peças sobresselentes da piscina e armazene-as limpas e secas.
2. Assim que a piscina estiver totalmente seca, polvilhe com pó de talco para evitar que a piscina cole, dobre a piscina cuidadosamente.
3. Caso a piscina não estiver totalmente seca, podem surgir fungos que irão danificar o forro da piscina.
4. Armazene o forro e os acessórios num local seco com uma temperatura moderada entre 5°C / 41°F e 38°C / 100°F.
5. Durante a estação das chuvas, a piscina e os acessórios também devem ser armazenados consoante as instruções acima.
6. A drenagem inadequada da piscina pode causar ferimentos pessoais graves e/ou danos a propriedade.
7. Recomendamos fortemente que a piscina seja desmontada fora da estação (meses de inverno). Armazene num local seco fora do alcance das crianças.

#### Perguntas frequentes

##### 1. Onde é possível montar a piscina Frame Set?

Podem ser usadas quase todas as superfícies planas, sólidas e niveladas. Não utilize areia para nivelar, uma vez que tem tendência a deslizar para baixo da piscina. O chão deve ser escavado até ficar perfeitamente nivelado. Não montar em acessos de veículos, alpendres, plataformas, graxilha ou asfalto. O pavimento deve ser sólido o suficiente para suportar o peso e a pressão da água. Lama, areia, terra mole ou solta e alcatrão não são adequados. Pode ser utilizada uma base de cimento, mas é necessário prestar atenção para não arrastar a piscina sobre a superfície, uma vez que as abrasões podem rasgar a cobertura. Caso a piscina seja montada sobre relva, recomenda-se que a relva seja cortada no local onde a piscina irá ser montada, uma vez que irá morrer e poderá causar maus odores. Alguns tipos de relva rígida podem crescer e perfurar a cobertura, tal como os arbustos/plantas junto à piscina. Assegure-se de que a vegetação adjacente é cortada onde for necessário. A utilização de uma cobertura de pavimento protege a base da piscina.

##### 2. Como posso saber se a minha piscina foi montada sobre uma superfície desnivelada?

Se a piscina apresentar protuberância em alguma parte, significa que não foi montada numa superfície nivelada. Esvaziá-la e transportá-la para uma superfície nivelada, evitando que as emendas sejam sobrecomprimadas e estorem, causando inundação, danos materiais, ferimentos e morte.

Encher a piscina, seguindo, cuidadosamente, as instruções contidas no manual de uso. Deste modo, não há desperdício de água e a piscina poderá ser facilmente deslocada, para que a superfície possa ser nivelada quando a piscina ainda não estiver cheia.

##### 3. Posso encher a piscina com auto-tanque?

Recomenda-se o uso de mangueira de jardim à baixa pressão para enchimento da piscina. Se for necessário usar o auto-tanque, encher a piscina com um ou dois cm de água de mangueira, e eliminar os enrugamentos e dobras que se formaram no fundo. Usar um auto-tanque com regulação do fluxo de água, para prevenir futuros danos. Para certificar-se de que a piscina esteja nivelada, seguir todos os passos, presentes no manual de uso. Bestway não se responsabilizará por piscinas danificadas em função do enchimento com auto-tanque.

##### 4. Até que altura a piscina pode ser enchida?

Encher a piscina até 90% da sua capacidade, ou seja, abaixo do anel superior. Não encher, de modo algum, a piscina para além da base do anel superior. Aconselha-se deixar um espaço extra para o deslocamento da água quando houver pessoas dentro da piscina. Em função da evaporação ou do uso normal da piscina, no decorrer da estação, pode ser necessário acrescentar-lhe mais água.

##### 5. A piscina está com vazamento, como posso resolver o problema?

Não é necessário esvaziar piscina para tapar os furos. Para consertar as paredes internas da piscina, usar auto-adesivos resistentes à água que podem ser comprados junto às lojas de ferragens e revendedores locais de piscina. Para o uso externo, usar os auto-adesivos fornecido por Bestway. Para furos internos, limpar as partes danificadas para eliminar resíduos de óleos e eventuais algas. Recortar um remendo em forma de círculo grande o suficiente para cobrir o furo e aplicá-lo firmemente do lado de dentro da piscina. Para uma maior segurança, recortar outro remendo, colocando em cima um peso para garantir uma perfeita adesão. Para consertar o anel superior, inflá-lo para individualizar o furo. Uma vez individualizado, marcar o furo para que seja visível e aplicar o remendo, fazendo pressão. Uma vez aplicado, esvaziar o anel levemente para diminuir a pressão no remendo. Se o anel estiver completamente esvaziado e a piscina vazia, colocar um peso em cima do remendo para facilitar-lhe a adesão, e esperar pelo menos 12 horas antes de enchê-la.

##### 6. Onde se compram os cartuchos filtrantes e com que frequência devem ser trocados?

Os cartuchos filtrantes a serem utilizados com a bomba de filtração estão disponíveis junto à loja onde a piscina foi comprada. Como alternativa, é possível dirigir-se a numerosos revendedores de acessórios para piscinas. Senão for possível encontrar os cartuchos, ligar para número verde de Bestway para informar-se sobre o ponto de venda mais próximo. Os cartuchos devem ser trocados a cada 2 semanas, de acordo com o uso da piscina. Controlar os filtros semanalmente e remover eventuais sujeiras e partículas, usando uma mangueira de jardim. **Nota:** Desligar a bomba da rede eléctrica antes de controlar o cartucho filtrante. Para maiores informações sobre cartuchos filtrantes, visitar o site [www.bestway-service.com](http://www.bestway-service.com).

##### 7. Quantas vezes por ano é necessário mudar a água da piscina?

Depende da frequência com que a piscina for usada, da adição de produtos químicos e se a mesma foi coberta correctamente ou não. Se a água foi mantida correctamente, é possível utilizá-la por todo o Verão. Para maiores informações e sugestões sobre como manter a água limpa, por favor, contactar o revendedor local de produtos químicos para piscinas.

##### 8. É necessário desmontar a piscina durante o inverno?

Sim, visto que o terreno em que a piscina foi colocada pode ceder em função do peso do gelo e da neve. Além disso, as paredes de PVC poderiam danificar-se. Bestway aconselha que a piscina seja desmontada com temperaturas inferiores a 8°C / 45°F e de conservá-la em um local fechado, a uma temperatura entre 5°C / 41°F e 38°C / 100°F, fora do alcance de crianças, de produtos químicos e do ataque de roedores.

##### 9. O que fazer se a piscina se descolorar?

O uso excessivo de produtos químicos pode causar a descoloração do revestimento interno, exactamente como acontece como o fato de banho que esteja em contacto frequente com água doretada.

##### 10. Quantos anos dura a piscina?

Não existe um limite de tempo para a duração da piscina; seguindo, cuidadosamente, as relativas instruções de conservação e manutenção presentes no manual de uso é possível aumentar a vida útil da piscina. A montagem, manutenção e o uso incorrectos podem danificar a piscina.

##### 11. É necessário usar uma bomba de filtração com uma piscina Bestway?

Absolutamente! Recomendamos fortemente que utilize uma bomba de filtro que irá manter a limpeza da água.

##### 12. Quais são as funções mais importantes da bomba de filtração?

A função mais importante de uma bomba de filtro é a eliminação de qualquer tipo de impureza da água com a ajuda de um cartucho de filtro e produtos químicos para a sua esterilização.

Para mais informações e instruções detalhadas de instalação em vídeo, por favor consulte o nosso website <http://www.bestway-service.com>

# Garantia limitada da BESTWAY®

O produto que adquiriu inclui uma garantia limitada. A Bestway® suporta a nossa garantia de qualidade e assegura, através de uma garantia de substituição, que o seu produto estará livre de defeitos de fabrico que resultem em fugas.

O fornecimento seguinte é válido apenas nos países membros da União Europeia: O regulamento geral da Directiva 1999/44/CE não será afectado por esta garantia limitada BESTWAY.

A garantia limitada é válida: 1 ano de garantia para a bomba de filtro ou filtro de areia, 180 dias de garantia para a piscina, e 90 dias de garantia para todos os outros componentes a partir da data de compra.

Para interpor um pedido de garantia, deve preencher este formulário, anexar uma cópia da sua factura de compra e enviá-los para o seu Centro de Pós-Vendas Bestway local. Antes de qualquer pedido de garantia poder ser aceite, o Centro de Pós-Vendas Bestway pode pedir-lhe que envie uma parte do componente defeituoso para o centro (ex. um recorte do número do lote de produção / válvula de drenagem).

Por favor contacte o seu Centro de Pós-Vendas Bestway local antes de enviar quaisquer documentos – eles irão fornecer-lhe instruções completas sobre o que é necessário para o seu pedido.

A Bestway® não se responsabiliza por perdas económicas devido a custos de água ou químicos. A Bestway não substituirá quaisquer produtos que sejam considerados negligenciados ou que tenham sido utilizados fora das orientações do manual do proprietário.

A garantia Bestway abrange defeitos de fabrico detectados durante a desembalagem do produto ou durante a utilização, no âmbito dos limites de utilização respeitável dos avisos e instruções fornecidos no manual do utilizador. Esta garantia aplica-se apenas a produtos que não tenham sido modificados por quaisquer terceiros. O produto deve ser armazenado e manuseado de acordo com as recomendações técnicas.

A Garantia Limitada é válida a partir do período indicado acima e a data a considerar como o início da garantia é apenas a indicada no recibo/factura de compra original.

Por favor escolha o seu tipo de piscina:

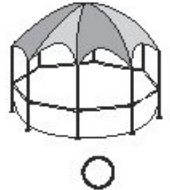
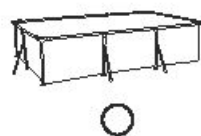
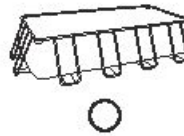
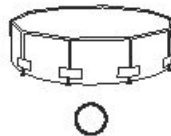
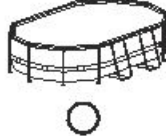
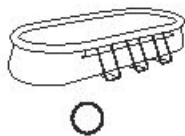
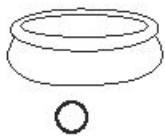

Data da factura de compra: \_\_\_\_\_ Número do código do cliente: \_\_\_\_\_

PARA: DEPARTAMENTO DE SERVIÇO DA BESTWAY® DATE \_\_\_\_\_

FAX/E-MAIL/TEL: Consulte a informação do seu país de acordo com os dados que poderá encontrar no verso ou no nosso website: [www.bestway-service.com](http://www.bestway-service.com)

Por favor, forneça o seu endereço todo. **Obs.:** Um endereço incompleto resultará no atraso das transferências.

A Bestway reserva-se o direito de cobrar o re-envio de embalagens não entregues por responsabilidade do destinatário.

## INFORMAÇÃO NECESSÁRIA – POR FAVOR ESCREVA O ENDEREÇO DE ENTREGA

Nome: \_\_\_\_\_ Endereço: \_\_\_\_\_

Código postal: \_\_\_\_\_ Retalhista: \_\_\_\_\_

País: \_\_\_\_\_ Cidade: \_\_\_\_\_

Telemóvel: \_\_\_\_\_ Telefone: \_\_\_\_\_

Fax: \_\_\_\_\_ E-mail: \_\_\_\_\_

Por favor escreva o seu Número de Lote e Código de Item localizados junto à válvula de drenagem

Número de Lote: \_\_\_\_\_ Código de Item: \_\_\_\_\_

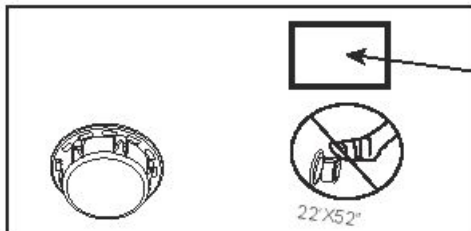

#BXXXXX  
BWSHFXXXXXX  
YYYY-MM-DD

Código de Item

Número de Lote

### Descrição do problema

- Rasgões / Fugas no item       Soldadura defeituosa       Anel superior defeituoso       Válvula de drenagem defeituosa
- Outros, por favor descreva       Peça em falta – Por favor utilize o código para a peça em falta, o qual pode ser encontrado no manual do proprietário.

## IMPORTANTE: APENAS O COMPONENTE DANIFICADO SERÁ SUBSTITUÍDO, NÃO O CONJUNTO COMPLETO.

A Bestway reserva-se o direito de solicitar provas fotográficas das peças defeituosas, ou requerer o envio do item para testes adicionais. De forma a poder ajudá-lo melhor, pedimos que toda a informação que forneça esteja completa.

PARA TER ACESSO ÀS PERGUNTAS FREQUENTES, MANUAIS, VÍDEOS OU PEÇAS DE SUBSTITUIÇÃO,

POR FAVOR VISITE A NOSSA PÁGINA [WWW.BESTWAY-SERVICE.COM](http://WWW.BESTWAY-SERVICE.COM).

OS VÍDEOS ESTÃO TAMBÉM DISPONÍVEIS NO NOSSO CANAL BESTWAY NO YOU TUBE: <http://youtube.com/user/BestwayService>.

**Bestway®**

# PISCINAS DE ESTRUCTURA STEEL PRO™ Y POWER STEEL™ MANUAL DE INSTRUCCIONES



## Descripción del producto

| Nº de producto             | Dimensiones                            | Tipo de kit            | Accesorios  |
|----------------------------|--|------------------------|---|
| #56431                     | 2.44 m x 61 cm<br>(8' x 24")           | Kit de piscina elevada | /   |
| #56406                     | 3.05 m x 76 cm<br>(10' x 30")          | Kit de piscina elevada | /   |
| #56407                     | 3.05 m x 76 cm<br>(10' x 30")          | Kit de piscina elevada | <input checked="" type="checkbox"/> Sistema de filtrado   |
| #56408                     | 3.05 m x 76 cm<br>(10' x 30")          | Kit de piscina elevada | <input checked="" type="checkbox"/> Sistema de filtrado   |
| #56415                     | 3.66 m x 76 cm<br>(12' x 30")          | Kit de piscina elevada | /   |
| #56416                     | 3.66 m x 76 cm<br>(12' x 30")          | Kit de piscina elevada | <input checked="" type="checkbox"/> Sistema de filtrado   |
| #56418                     | 3.66 m x 1.00 m<br>(12' x 39.5")       | Kit de piscina elevada | <input checked="" type="checkbox"/> Sistema de filtrado<br><input checked="" type="checkbox"/> Escalera   |
| #56419                     | 3.66 m x 1.00 m<br>(12' x 39.5")       | Kit de piscina elevada | <input checked="" type="checkbox"/> Sistema de filtrado   |
| #56260                     | 3.66 m x 1.00 m<br>(12' x 39.5")       | Kit de piscina elevada | <input checked="" type="checkbox"/> Sistema de filtrado   |
| #56594                     | 3.66 m x 1.00 m<br>(12' x 39.5" Ratán) | Kit de piscina elevada | <input checked="" type="checkbox"/> Sistema de filtrado   |
| #56379                     | 3.66 m x 1.00 m<br>(12' x 39.5" Ratán) | Kit de piscina elevada | <input checked="" type="checkbox"/> Sistema de filtrado<br><input checked="" type="checkbox"/> Escalera   |
| #56420                     | 3.66 m x 1.22 m<br>(12' x 48")         | Kit de piscina elevada | <input checked="" type="checkbox"/> Sistema de filtrado<br><input checked="" type="checkbox"/> Escalera<br><input checked="" type="checkbox"/> Cubierta de la piscina<br><input checked="" type="checkbox"/> Tela para el suelo |
| #56421<br>#56414<br>#56550 | 3.66 m x 1.22 m<br>(12' x 48")         | Kit de piscina elevada | <input checked="" type="checkbox"/> Sistema de filtrado<br><input checked="" type="checkbox"/> Escalera<br><input checked="" type="checkbox"/> Cubierta de la piscina<br><input checked="" type="checkbox"/> Tela para el suelo |
| #56595<br>#56597           | 4.27 m x 84 cm<br>(14' x 33")          | Kit de piscina elevada | <input checked="" type="checkbox"/> Sistema de filtrado   |
| #56598<br>#56600           | 4.27 m x 84 cm<br>(14' x 33")          | Kit de piscina elevada | <input checked="" type="checkbox"/> Sistema de filtrado<br><input checked="" type="checkbox"/> Escalera<br><input checked="" type="checkbox"/> Cubierta de la piscina<br><input checked="" type="checkbox"/> Tela para el suelo |
| #56422                     | 4.27 m x 1.00 m<br>(14' x 39.5")       | Kit de piscina elevada | <input checked="" type="checkbox"/> Sistema de filtrado<br><input checked="" type="checkbox"/> Escalera<br><input checked="" type="checkbox"/> Cubierta de la piscina<br><input checked="" type="checkbox"/> Tela para el suelo |
| #56423                     | 4.27 m x 1.00 m<br>(14' x 39.5")       | Kit de piscina elevada | <input checked="" type="checkbox"/> Sistema de filtrado<br><input checked="" type="checkbox"/> Escalera<br><input checked="" type="checkbox"/> Cubierta de la piscina<br><input checked="" type="checkbox"/> Tela para el suelo |
| #56444                     | 4.27 m x 1.22 m<br>(14' x 48")         | Kit de piscina elevada | <input checked="" type="checkbox"/> Sistema de filtrado<br><input checked="" type="checkbox"/> Escalera<br><input checked="" type="checkbox"/> Cubierta de la piscina<br><input checked="" type="checkbox"/> Tela para el suelo |
| #56478<br>#56581           | 4.27 m x 1.22 m<br>(14' x 48")         | Kit de piscina elevada | <input checked="" type="checkbox"/> Sistema de filtrado<br><input checked="" type="checkbox"/> Escalera<br><input checked="" type="checkbox"/> Cubierta de la piscina<br><input checked="" type="checkbox"/> Tela para el suelo |
| #56483                     | 4.27 m x 1.22 m<br>(14' x 48" Ratán)   | Kit de piscina elevada | <input checked="" type="checkbox"/> Sistema de filtrado<br><input checked="" type="checkbox"/> Escalera<br><input checked="" type="checkbox"/> Cubierta de la piscina<br><input checked="" type="checkbox"/> Tela para el suelo |
| #56484                     | 4.27 m x 1.22 m<br>(14' x 48" Ratán)   | Kit de piscina elevada | <input checked="" type="checkbox"/> Sistema de filtrado<br><input checked="" type="checkbox"/> Escalera<br><input checked="" type="checkbox"/> Cubierta de la piscina<br><input checked="" type="checkbox"/> Tela para el suelo |
| #56433                     | 4.57 m x 91 cm<br>(15' x 36")          | Kit de piscina elevada | /   |
| #56434                     | 4.57 m x 91 cm<br>(15' x 36")          | Kit de piscina elevada | <input checked="" type="checkbox"/> Sistema de filtrado<br><input checked="" type="checkbox"/> Escalera<br><input checked="" type="checkbox"/> Cubierta de la piscina<br><input checked="" type="checkbox"/> Tela para el suelo |
| #56435                     | 4.57 m x 91 cm<br>(15' x 36")          | Kit de piscina elevada | <input checked="" type="checkbox"/> Sistema de filtrado<br><input checked="" type="checkbox"/> Escalera<br><input checked="" type="checkbox"/> Cubierta de la piscina<br><input checked="" type="checkbox"/> Tela para el suelo |
| #56488                     | 4.57 m x 1.07 m<br>(15' x 42")         | Kit de piscina elevada | <input checked="" type="checkbox"/> Sistema de filtrado<br><input checked="" type="checkbox"/> Escalera<br><input checked="" type="checkbox"/> Cubierta de la piscina<br><input checked="" type="checkbox"/> Tela para el suelo |
| #56438                     | 4.57 m x 1.22 m<br>(15' x 48")         | Kit de piscina elevada | <input checked="" type="checkbox"/> Sistema de filtrado<br><input checked="" type="checkbox"/> Escalera<br><input checked="" type="checkbox"/> Cubierta de la piscina<br><input checked="" type="checkbox"/> Tela para el suelo |
| #56451                     | 4.88 m x 1.22 m<br>(16' x 48")         | Kit de piscina elevada | <input checked="" type="checkbox"/> Sistema de filtrado<br><input checked="" type="checkbox"/> Escalera<br><input checked="" type="checkbox"/> Cubierta de la piscina<br><input checked="" type="checkbox"/> Tela para el suelo |
| #56452                     | 4.88 m x 1.22 m<br>(16' x 48")         | Kit de piscina elevada | <input checked="" type="checkbox"/> Sistema de filtrado<br><input checked="" type="checkbox"/> Escalera<br><input checked="" type="checkbox"/> Cubierta de la piscina<br><input checked="" type="checkbox"/> Tela para el suelo |
| #56462                     | 5.49 m x 1.22 m<br>(18' x 48")         | Kit de piscina elevada | <input checked="" type="checkbox"/> Sistema de filtrado<br><input checked="" type="checkbox"/> Escalera<br><input checked="" type="checkbox"/> Cubierta de la piscina<br><input checked="" type="checkbox"/> Tela para el suelo |
| #56427                     | 5.49 m x 1.32 m<br>(18' x 52")         | Kit de piscina elevada | <input checked="" type="checkbox"/> Sistema de filtrado<br><input checked="" type="checkbox"/> Escalera<br><input checked="" type="checkbox"/> Cubierta de la piscina<br><input checked="" type="checkbox"/> Tela para el suelo |
| #56464                     | 5.49 m x 1.32 m<br>(18' x 52")         | Kit de piscina elevada | <input checked="" type="checkbox"/> Sistema de filtrado<br><input checked="" type="checkbox"/> Escalera<br><input checked="" type="checkbox"/> Cubierta de la piscina<br><input checked="" type="checkbox"/> Tela para el suelo |

## ADVERTENCIA

Lea atentamente, comprenda y siga toda la información contenida en este manual antes de instalar y utilizar la piscina. Estas advertencias, instrucciones y normas de seguridad abordan algunos de los riesgos más comunes relacionados con el ocio acuático, pero no cubren todos los riesgos y peligros en cualquier caso. Sea siempre prudente y utilice el sentido común y el buen juicio cuando disfrute de cualquier actividad acuática. Conserve esta información para un uso futuro.

### Seguridad de los no nadadores

- Los nadadores principiantes y los no nadadores requieren de la supervisión continua, activa y atenta de un adulto competente en todo momento (recuerde que los menores de cinco años cuentan con el mayor riesgo de ahogamiento).
- Asigne a un adulto competente la tarea de supervisar la piscina cada vez que esta esté en uso.
- Los nadadores principiantes o los no nadadores deben llevar un equipo de protección personal cuando utilicen la piscina.
- Cuando no se esté utilizando la piscina, o no cuente con supervisión, retire todos los juguetes de ella y de sus alrededores para que no atraigan a los niños.

### Dispositivos de seguridad

- Para prevenir el ahogamiento infantil, se recomienda asegurar el acceso a la piscina con algún dispositivo de seguridad. Para prevenir que los niños suban sobre las válvulas de entrada y de salida, se recomienda instalar una barrera (y asegurar todas las puertas y ventanas, donde sea necesario) para prevenir el acceso no autorizado a la piscina.
- Las barreras, cubiertas de piscina, alarmas de piscina o dispositivos de seguridad similares son ayudas útiles, pero no sustituyen la supervisión competente y constante de un adulto.

### Equipos de seguridad

- Se recomienda tener los equipos de rescate (ej.: salvavidas) cerca de la piscina.
- Tenga un teléfono activo y una lista de números de emergencia cerca de la piscina.

### Uso seguro de la piscina

- Anime a todos los usuarios, y especialmente a los niños, a aprender a nadar.
- Aprenda métodos de reanimación básica (reanimación cardiopulmonar - RCP) y repase este conocimiento regularmente. Esto puede marcar la diferencia en caso de emergencia.
- Enseñe a todos los usuarios de la piscina, niños incluidos, qué hacer en caso de emergencia.
- No se zambulle en aguas poco profundas. Esto podría causar graves daños o incluso muerte.
- No utilice la piscina cuando se encuentre bajo los efectos del alcohol o de medicamentos que puedan afectar a su capacidad de usar la piscina de manera segura.
- Cuando se utilizan las cubiertas de piscina, retírelas completamente de la superficie del agua antes de entrar en la piscina.
- Proteja a los usuarios de la piscina de enfermedades manteniendo el tratamiento del agua de la piscina y practicando buenos hábitos higiénicos. Consulte las directrices para el tratamiento del agua en el manual del usuario.
- Almacene los productos químicos (ej.: tratamientos para el agua, productos de limpieza o desinfección) fuera del alcance de los niños.
- Utilice la señalización como se especifica más abajo. La señalización se debe colocar en una posición visible y destacada dentro de un radio de 2 metros de la piscina.



Supervise a los niños en el entorno acuático. Prohibido trase de cabeza.

- Las escaleras extraíbles deben colocarse sobre una superficie horizontal.
- Independientemente del material utilizado para la construcción de la piscina, las superficies accesibles deben comprobarse regularmente para evitar lesiones.
- Compruebe regularmente los tornillos y tuercas; retire las astillas o cualquier borde afilado para evitar lesiones.
- **ATENCIÓN:** No deje la piscina vacía en el exterior. La piscina vacía podría deformarse y/o desplazarse debido al viento.
- Si cuenta con una bomba de filtrado, consulte el manual de instrucciones de la bomba.

**¡ADVERTENCIA!** La bomba no se puede poner en marcha mientras haya personas en el interior de la piscina.

- Si tiene una escalera, consulte su correspondiente manual para las instrucciones.

**¡ADVERTENCIA!** El uso de una piscina implica el cumplimiento de las instrucciones de seguridad descritas en el manual de uso y mantenimiento. Para evitar ahogamiento y otras lesiones graves, preste una especial atención a la posibilidad de acceso inesperado a la piscina de niños de menos de 5 años, tomando las medidas de seguridad necesarias y, durante el periodo del baño, téngales bajo la vigilancia constante de un adulto.

Lea detenidamente y conserve este documento para consultas futuras.

La instalación normalmente dura 20 minutos si la llevan a cabo 2-3 personas, excluyendo las excavaciones y el llenado. **(Excepto para piscinas de 5.49 m x 1.22 m / 18' x 48", 5.49 m x 1.32 m / 18' x 52").**

La instalación normalmente dura 30 minutos si la llevan a cabo 2-3 personas, excluyendo las excavaciones y el llenado. **(Para un producto de tamaño: 5.49 m x 1.22 m / 18' x 48", 5.49 m x 1.32 m / 18' x 52").**

### Descripción de las piezas.

#### PISCINA DE ESTRUCTURA STEEL PRO™



#### PISCINA DE ESTRUCTURA POWER STEEL™



La ilustración inferior puede no ser una representación real del producto, consulte la lista de partes



Partes inferiores para piscinas de 16' x 48' / 18' x 48' / 18 x 52'



Válvula de control #P6D510  
Tamiz de salida de la piscina #P61323  
Tamiz de entrada de la piscina #P61317

No para piscinas de 16' x 48' / 18' x 48' / 18 x 52'

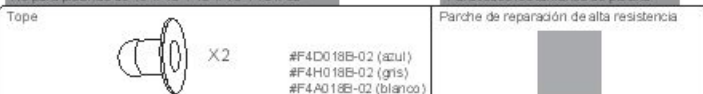

#F4D019B-02 (azul)  
#F4H019B-02 (gris)  
#F4A019B-02 (blanco)

Para todos los tamaños de piscina

Parche de reparación de alta resistencia

### PISCINA DE ESTRUCTURA STEEL PRO™

Dimensiones: 8' x 24'

| N.º de pieza | Descripción                 | Código de pieza | CANT. / SET |
|--------------|-----------------------------|-----------------|-------------|
|              | Estructura completa         | P2A022Q 16      |             |
| A            | Riel superior               | P61023          | 8           |
| B            | Soporte de piscina vertical | P61024          | 8           |
| C            | Conector en T               | P61025          | 8           |
| D            | Patilla                     | P61012          | 18          |
| E            | Punto de apoyo              | P61026          | 8           |
| F            | Junta de la patilla         | P61028          | 18          |
| J            | Revestimiento de piscina    | 56431ASS16      | 1           |
| H            | Adaptador de tubo           | F4D019B-03A     | 1           |
| K            | Patillas con resorte        | P61027          |             |

Dimensiones: 10' x 30'

| N.º de pieza | Descripción                 | Código de pieza | CANT. / SET |
|--------------|-----------------------------|-----------------|-------------|
|              | Estructura completa         | P2A010Q 14      |             |
| A            | Riel superior               | P61013          | 10          |
| B            | Soporte de piscina vertical | P61014          | 10          |
| C            | Conector en T               | P61001          | 10          |
| D            | Patilla                     | P61012          | 22          |
| E            | Punto de apoyo              | P61010          | 10          |
| F            | Junta de la patilla         | P61028          | 22          |
| J            | Revestimiento de piscina    | 56408ASS16      | 1           |
| H            | Adaptador de tubo           | F4D019B-03A     | 1           |
| K            | Patillas con resorte        | P61011          |             |

Dimensiones: 12' x 30'

| N.º de pieza | Descripción                 | Código de pieza | CANT. / SET |
|--------------|-----------------------------|-----------------|-------------|
|              | Estructura completa         | P2A049Q 16(01)  |             |
| A            | Riel superior               | P61049          | 12          |
| B            | Soporte de piscina vertical | P61014          | 12          |
| C            | Conector en T               | P61001          | 12          |
| D            | Patilla                     | P61012          | 26          |
| E            | Punto de apoyo              | P61010          | 12          |
| F            | Junta de la patilla         | P61028          | 26          |
| J            | Revestimiento de piscina    | 56415ASS16      | 1           |
| H            | Adaptador de tubo           | F4D019B-03A     | 1           |
| K            | Patillas con resorte        | P61011          |             |

Dimensiones: 12' x 39.5'

| N.º de pieza | Descripción                             | Código de pieza         | CANT. / SET |
|--------------|---|-------------------------|-------------|
|              | Estructura completa                     | P2A071Q 16 / P2H071Q 16 |             |
| A            | Riel superior                           | P61008                  | 12          |
| B            | Soporte de piscina vertical             | P61085                  | 12          |
| C            | Conector en T                           | P61001                  | 12          |
| D            | Patilla                                 | P61012                  | 26          |
| E            | Punto de apoyo                          | P61010                  | 12          |
| F            | Junta de la patilla                     | P61028                  | 26          |
| J            | Revestimiento de piscina (azul, marrón) | 56418ASS16 / 56379ASS16 | 1           |
| H            | Adaptador de tubo                       | F4D019B-03A             | 1           |
| K            | Patillas con resorte                    | P61011                  |             |

Dimensiones: 12' x 48'

| N.º de pieza | Descripción                 | Código de pieza | CANT. / SET |
|--------------|-----------------------------|-----------------|-------------|
|              | Estructura completa         | P2A028Q 16      |             |
| A            | Riel superior               | P61032          | 12          |
| B            | Soporte de piscina vertical | P61415          | 12          |
| C            | Conector en T               | P61411          | 12          |
| D            | Patilla                     | P61012          | 26          |
| E            | Punto de apoyo              | P61010          | 12          |
| F            | Junta de la patilla         | P61028          | 26          |
| J            | Revestimiento de piscina    | 56420ASS16      | 1           |
| H            | Adaptador de tubo           | F4D019B-03A     | 1           |
| K            | Patillas con resorte        | P61011          |             |

Dimensiones: 14' x 33'

| N.º de pieza | Descripción                 | Código de pieza | CANT. / SET |
|--------------|-----------------------------|-----------------|-------------|
|              | Estructura completa         | P2A099          |             |
| A            | Riel superior               | P61084          | 14          |
| B            | Soporte de piscina vertical | P61410          | 14          |
| C            | Conector en T               | P61004          | 14          |
| D            | Patilla                     | P61007          | 30          |
| E            | Punto de apoyo              | P61005          | 14          |
| F            | Junta de la patilla         | P61028          | 30          |
| J            | Revestimiento de piscina    | 56595ASS16      | 1           |
| H            | Adaptador de tubo           | F4D019B-03A     | 1           |

Dimensiones: 14' x 39.5'

| N.º de pieza | Descripción                 | Código de pieza | CANT. / SET |
|--------------|-----------------------------|-----------------|-------------|
|              | Estructura completa         | P2A087Q 16      |             |
| A            | Riel superior               | P61084          | 14          |
| B            | Soporte de piscina vertical | P61088          | 14          |
| C            | Conector en T               | P61004          | 14          |
| D            | Patilla                     | P61007          | 30          |
| E            | Punto de apoyo              | P61005          | 14          |
| F            | Junta de la patilla         | P61028          | 30          |
| J            | Revestimiento de piscina    | 56422ASS16      | 1           |
| H            | Adaptador de tubo           | F4D019B-03A     | 1           |

Dimensiones: 15' x 36'

| N.º de pieza | Descripción                 | Código de pieza | CANT. / SET |
|--------------|-----------------------------|-----------------|-------------|
|              | Estructura completa         | P2A008Q 16(01)  |             |
| A            | Riel superior               | P61002          | 14          |
| B            | Soporte de piscina vertical | P61048          | 14          |
| C            | Conector en T               | P61004          | 14          |
| D            | Patilla                     | P61007          | 30          |
| E            | Punto de apoyo              | P61005          | 14          |
| F            | Junta de la patilla         | P61028          | 30          |
| J            | Revestimiento de piscina    | 56434ASS16      | 1           |
| H            | Adaptador de tubo           | F4D019B-03A     | 1           |
| K            | Patillas con resorte        | P61006          |             |

Dimensiones: 15' x 42'

| N.º de pieza | Descripción                 | Código de pieza | CANT. / SET |
|--------------|-----------------------------|-----------------|-------------|
|              | Estructura completa         | P2A081Q 16(01)  |             |
| A            | Riel superior               | P61029          | 15          |
| B            | Soporte de piscina vertical | P61034          | 15          |
| C            | Conector en T               | P61035          | 15          |
| D            | Patilla                     | P61007          | 32          |
| E            | Punto de apoyo              | P61005          | 15          |
| F            | Junta de la patilla         | P61028          | 32          |
| J            | Revestimiento de piscina    | 56488ASS16      | 1           |
| H            | Adaptador de tubo           | F4D019B-03A     | 1           |
| K            | Patillas con resorte        | P61006          |             |

Dimensiones: 15' x 48'

| N.º de pieza | Descripción                 | Código de pieza | CANT. / SET |
|--------------|-----------------------------|-----------------|-------------|
|              | Estructura completa         | P2A027Q 15      |             |
| A            | Riel superior               | P61029          | 15          |
| B            | Soporte de piscina vertical | P61416          | 15          |
| C            | Conector en T               | P61412          | 15          |
| D            | Patilla                     | P61007          | 32          |
| E            | Punto de apoyo              | P61005          | 15          |
| F            | Junta de la patilla         | P61028          | 32          |
| J            | Revestimiento de piscina    | 56438ASS16      | 1           |
| H            | Adaptador de tubo           | F4D019B-03A     | 1           |
| K            | Patillas con resorte        | P61006          |             |

Dimensiones: 18' x 48'

| N.º de pieza | Descripción                 | Código de pieza | CANT. / SET |
|--------------|-----------------------------|-----------------|-------------|
|              | Estructura completa         | P2A029Q 16      |             |
| A            | Riel superior               | P61029          | 18          |
| B            | Soporte de piscina vertical | P61417          | 18          |
| C            | Conector en T               | P61413          | 18          |
| D            | Patilla                     | P61007          | 38          |
| E            | Punto de apoyo              | P61030          | 18          |
| F            | Junta de la patilla         | P61028          | 38          |
| J            | Revestimiento de piscina    | 56462ASS16      | 1           |
| H            | Adaptador de tubo           | F4D019B-03A     | 1           |
| K            | Patillas con resorte        | P61031          |             |

## PISCINA DE ESTRUCTURA POWER STEEL™

Dimensiones: 14' x 48'

| N.º de pieza | Descripción                             | Código de pieza       | CANT. / SET |
|--------------|---|-----------------------|-------------|
|              | Estructura completa                     | P2116                 |             |
| A            | Riel superior                           | P61126                | 14          |
| B            | Soporte de piscina vertical             | P61127                | 14          |
| C            | Conector en T                           | P61128                | 14          |
| D            | Patilla                                 | P61110                | 30          |
| E            | Punto de apoyo                          | P61129                | 14          |
| F            | Junta de la patilla                     | P61111                | 30          |
| J            | Revestimiento de piscina (gris, marrón) | 56444ASS16/56483ASS16 | 1           |
| H            | Adaptador de tubo                       | F4H019B-03A           | 1           |
| K            | Patillas con resorte                    | P61109                |             |

Dimensiones: 18' x 52'

| N.º de pieza | Descripción                 | Código de pieza | CANT. / SET |
|--------------|-----------------------------|-----------------|-------------|
|              | Estructura completa         | P2121           |             |
| A            | Riel superior               | P61130          | 18          |
| B            | Soporte de piscina vertical | P61131          | 18          |
| C            | Conector en T               | P61096          | 18          |
| D            | Patilla                     | P61110          | 38          |
| E            | Punto de apoyo              | P61134          | 18          |
| F            | Junta de la patilla         | P61111          | 38          |
| J            | Revestimiento de piscina    | 56427ASS16      | 1           |
| H            | Adaptador de tubo           | F4H019B-03A     | 1           |
| K            | Patillas con resorte        | P61132          |             |

Dimensiones: 16' x 48'

| N.º de pieza | Descripción                 | Código de pieza | CANT. / SET |
|--------------|-----------------------------|-----------------|-------------|
|              | Estructura completa         | P2117(01)       |             |
| A            | Riel superior               | P61345          | 16          |
| B            | Soporte de piscina vertical | P61346          | 16          |
| C            | Conector en T               | P61347          | 16          |
| D            | Patilla                     | P61349          | 34          |
| E            | Punto de apoyo              | P61348          | 16          |
| F            | Junta de la patilla         | P61339          | 34          |
| J            | Revestimiento de piscina    | 56451ASS16      | 1           |
| H            | Adaptador de tubo           | F4H019B-03A     | 1           |
| K            | Patillas con resorte        | P61340          |             |

### ELIJA UNA UBICACIÓN ADECUADA

**NOTA:** La piscina debe montarse en una superficie completamente plana y nivelada. No instale la piscina si la superficie está inclinada o en pendiente.

#### Condiciones adecuadas para instalar la piscina:

- La ubicación seleccionada debe ser capaz de soportar de forma uniforme el peso de la piscina durante todo el tiempo que permanezca montada; asimismo, la ubicación debe tener una superficie plana y debe estar libre de objetos y residuos como piedras o ramas.
- Le recomendamos colocar la piscina alejada de cualquier objeto que los niños pudieran utilizar para esconderse e introducirse en ella.

**NOTA:** Coloque la piscina cerca de un sistema de drenaje adecuado para dar salida a los desbordamientos de agua o vaciar la piscina.

#### Condiciones inadecuadas para instalar la piscina:

- Sobre un suelo con desniveles, pues la piscina podría desmoronarse provocando lesiones personales o pérdidas materiales graves; además, dejaría la garantía sin validez e impediría la presentación de reclamaciones de mantenimiento o reparación.
- No debe utilizarse arena para crear una base nivelada; en caso necesario, habrá que realizar excavaciones en el suelo.
- Directamente debajo de árboles o líneas de alta tensión. Asegúrese de que no pasan tuberías, líneas o cables por debajo del lugar de instalación.
- No coloque la piscina en entradas, terrazas, plataformas, superficies de grava o asfalto. La ubicación seleccionada debería ser lo suficientemente firme para soportar la presión del agua; no situar sobre lodo, arena, suelo blando o suelo o alquitrán.
- El césped o la vegetación bajo de la piscina se marchitará y podría provocar malos olores o la aparición de hongos. Por eso, recomendamos eliminar todo el césped de la ubicación elegida para la piscina.
- Evite aquellas zonas donde puedan brotar plantas o malas hierbas que pudieran dañar el fondo o el revestimiento de la piscina.

**NOTA:** Consulte a las autoridades locales para conocer las normativas en materia de vallas, barreras, iluminación y seguridad y asegúrese de cumplirlas.

**NOTA:** Si cuenta con una bomba de filtrado, consulte el manual de instrucciones de la bomba.

**NOTA:** La escalera debe adaptarse al tamaño de la piscina y debe utilizarse únicamente para entrar y salir de ella. Queda prohibido exceder la carga útil máxima permitida de la escalera. Compruebe periódicamente el correcto montaje de esta última.

### Instalación

Bestway Inflatables no es responsable por daños provocados en la piscina debidos a un mal manejo o a la falta de respeto de estas instrucciones.

1. Coloque todas las piezas sobre el suelo y compruebe que dispone de todas ellas en la cantidad indicada en la lista de contenido. En caso de que falte alguna pieza, no monte la piscina y pongase en contacto con el servicio de atención al cliente de Bestway.
2. Extienda la piscina y asegúrese de que está cara arriba, déjela extendida a la luz del sol directa durante una hora o más para que sea más flexible durante el montaje.
3. Coloque la piscina cerca de un sistema de drenaje adecuado para dar salida a los desbordamientos de agua y garantice que la entrada A y la salida B estén correctamente ubicadas para permitir que la bomba se conecte a una fuente de alimentación. **Nota:** No use cables de prolongación para conectar la bomba a la red eléctrica. **ATENCIÓN:** No arrastre la piscina sobre el suelo, la piscina podría sufrir daños.
4. Inserte los tapones de tope en la entrada A y la salida B en la pared interior de la piscina. (Vea Fig. 1) **NOTA:** Para piscinas de 4.88m x 1.22m (16' x 48'), 5.49m x 1.22m (18' x 48'), 5.49m x 1.32m (18' x 52'), consulte la instalación de la válvula de conexión en la siguiente página.
5. Introduzca el palo superior (A) en los bolsillos del mango en la parte superior de la piscina. (Vea Fig. 2)
6. Conecte el palo superior (A) con el conector en T (C) en cada esquina e introduzca las devijas (D) en la brida (F) primero, y después en los orificios pretaladrados del armazón. **NOTA:** Las copas de las bridas deben estar hacia abajo para evitar que el agua gotee en los palos superiores. (Vea Fig. 3, 4, 5)
7. Repita los pasos 5 y 6 hasta que todos los palos superiores (A) estén conectados con los conectores en T (C) y el armazón superior esté montado. Para un montaje más fácil, suba ligeramente los últimos 2 palos con una forma de V invertida e introduzca los conectores en T (C). Baje lentamente hasta haber realizado la conexión completa teniendo cuidado de no pellizcarse los dedos (Vea Fig. 6)

8. Acople todas las bases (E) en la parte inferior de las patas de la piscina verticales (B). (Vea Fig. 7)
9. Introduzca todos los soportes verticales (B) por la banda de la pared de la piscina. Conecte la pata de la piscina vertical (B) en la parte inferior del conector en T (C). Asegúrese de que la pata de la piscina vertical (B) tenga las devijas con resorte en la parte superior cuando se conecte los conectores en T (C). (Vea Fig. 8) **NOTA:** Para piscinas de 2,44 m x 6,10 m (8' x 24'), sin banda.
10. Estire el armazón en diferentes direcciones para asegurarse de que todos los palos, patas de la piscina y conectores están firmemente sujetos. (Vea Fig. 9)
11. Asegúrese de que la válvula de drenaje está firmemente cerrada. Aíse el fondo.
12. Llene la piscina con 2,5 a 5 cm de agua para cubrir el fondo. Cuando el fondo esté ligeramente cubierto con agua, aíse suavemente las arrugas. Empiece en el centro de la piscina y avance en sentido horario hacia el exterior.

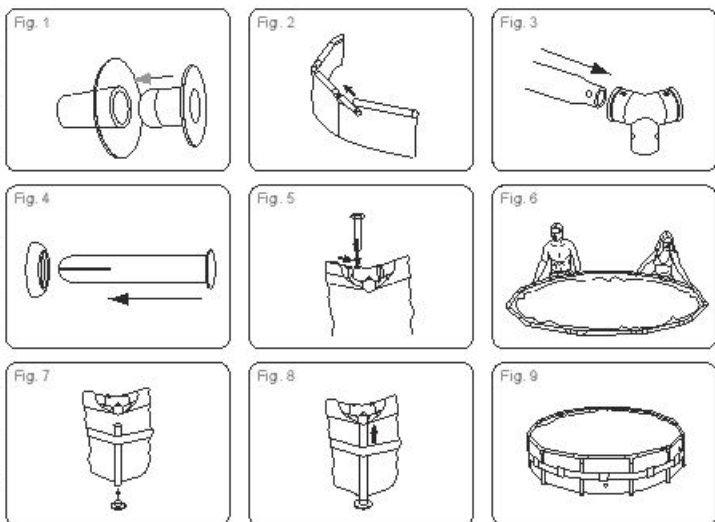

### Montaje de la válvula de conexión

Para el modelo de piscina de 4.88m x 1.22m (16' x 48'), 5.49m x 1.22m (18' x 48'), 5.49m x 1.32m (18' x 52') (Vea Fig. 10)

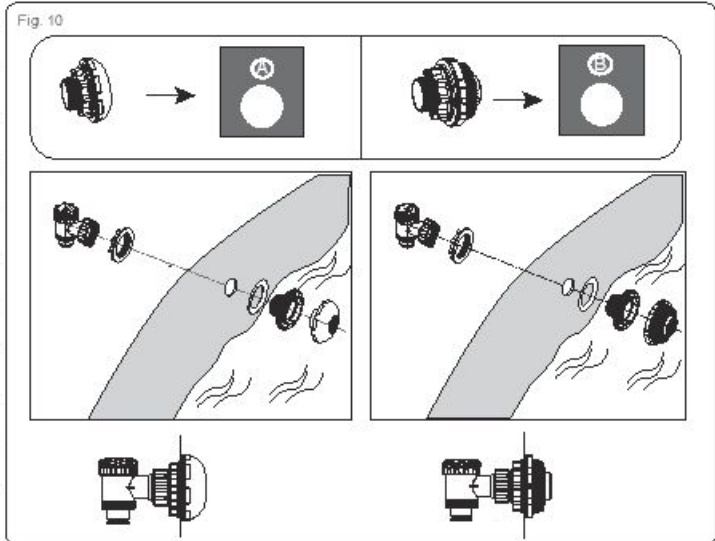

**NOTA:** Si desea conectar otros kits de limpieza de piscinas a la piscina a través de la válvula de conexión, use un destornillador Phillips para desmontar la Rejilla para residuos del conector. (Vea Fig. 11)

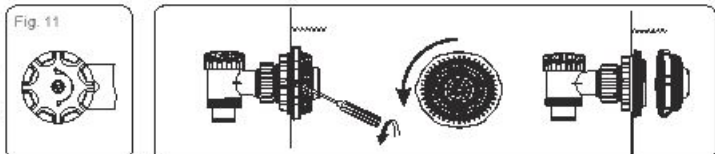

### Llenado de la piscina con agua

**ATENCIÓN:** No deje la piscina sin vigilancia mientras la está llenando de agua.

1. Llene la piscina hasta el 90% de la capacidad. **NO LLENE DEMASIADO** ya que esto puede hacer que la piscina se hunda. Si llueve bastante, podría ser necesario quitar un poco de agua de la piscina para asegurarse de que el nivel es correcto. (Vea Fig. 12, 13)
2. Cuando la piscina se haya llenado por completo, compruebe que el agua no se acumula en ningún lado para que la piscina esté equilibrada. **IMPORTANTE:** Si la piscina no está equilibrada, drene el agua y vuelva a equilibrar el suelo cavando. No intente nunca mover la piscina con agua dentro de la misma, pueden provocarse graves daños personales o daños en la piscina. (Vea Fig. 14)
3. Compruebe si la piscina presenta pérdidas en las válvulas o las juntas, compruebe la tela de suelo para ver si hay alguna pérdida evidente de agua. No añada productos químicos hasta haber realizado esta comprobación. **NOTA:** En caso de observarse una fuga de agua, repare la piscina usando el parche de alta resistencia incluido. Consulte las PMF para más información.

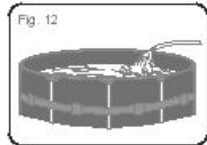



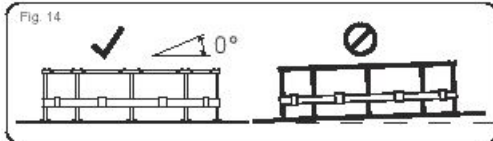
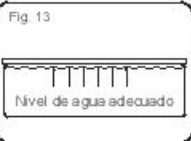

**NOTA:** Los diseños se han realizado solo como ilustración. Pueden no reflejar el producto real. No realizados a escala.

#### MANTENIMIENTO DE LA PISCINA

**Advertencia:** Si no respeta las instrucciones de mantenimiento aquí señaladas, puede poner en peligro su salud y, en especial, la de los niños. El tratamiento del agua de la piscina es fundamental para la seguridad de los usuarios. El uso inadecuado de los productos químicos causa daño a materiales y lesiones físicas.

**NOTA:** La bomba se utiliza para hacer circular el agua y filtrar pequeñas partículas. Para mantener el agua limpia y en perfectas condiciones higiénicas, es necesario el uso de productos químicos.

- Se recomienda no llenar la piscina con agua proveniente de cuencos, pozos o drenajes: este tipo de agua generalmente contiene substancias orgánicas contaminadas, incluyendo nitratos y fosfatos. Se aconseja llenar la piscina con agua proveniente de la red pública.
- Mantenga la piscina siempre limpia y utilice los productos químicos para piscinas que correspondan. Un agua insalubre presenta serios riesgos para la salud. Se recomienda el uso de productos químicos desinfectantes, floculantes, ácidos o alcalinos para el tratamiento de su piscina.
- Limpie el revestimiento de PVC regularmente con cepillos suaves o con un aspirador para piscinas.
- Durante la temporada de uso de la piscina, el sistema de filtrado del agua debe permanecer en marcha el tiempo suficiente cada día como para mantener limpia todo el volumen de agua de la piscina.
- Compruebe el cartucho del filtro (o la arena en un filtro de arena) regularmente y reemplace los filtros sucios (o la arena).
- Compruebe con regularidad los tornillos, los pernos y todas las piezas de metal para detectar la presencia de óxido. Cambielos si fuera necesario.
- Si llueve, compruebe que el nivel del agua no supera el nivel máximo especificado. Si el agua supera el nivel máximo especificado, drene la piscina hasta el nivel correcto.
- No utilice la bomba mientras la piscina se encuentre en uso.
- Cubra la piscina cuando no se vaya a utilizar.
- Para el tratamiento del agua de la piscina, los niveles de pH son muy importantes.

**ATENCIÓN:** No deje la piscina vacía en el exterior. Los siguientes parámetros garantizan la calidad del agua.

| Parámetros   | Valores                                       |
|--|---|
| Claridad del agua  | vista clara del fondo de la piscina           |
| Color del agua   | no debería percibirse ningún color            |
| Turbiedad en FNU/NTU   | máx. 1,5 (preferiblemente menos de 0,5)       |
| Concentración de nitratos en el agua de llenado en mg/l          | máx. 20                                       |
| Carbono orgánico total (TOC) en mg/l                             | máx. 4,0                                      |
| Potencial de reducción contra Ag/AgCl 13,5 m KCl en mV           | min. 650                                      |
| Valor de pH  | de 6,9 a 7,6                                  |
| Cloro libre (sin ácido clorúrico) en mg/l                        | de 0,3 a 1,5                                  |
| Cloro libre utilizado en combinación con ácido clorúrico en mg/l | de 1,0 a 3,0                                  |
| Ácido clorúrico en mg/l  | máx. 100                                      |
| Cloro combinado en mg/l  | máx. 0,5 (preferiblemente próximo a 0,0 mg/l) |

**ATENCIÓN:** No use la bomba mientras se está usando la piscina. Durante la temporada de uso de la piscina, el sistema de filtrado deben ponerse en marcha necesariamente cada día, durante un intervalo de tiempo suficiente para completar la renovación del volumen de agua.

#### Reparación

Compruebe la piscina para verificar que no haya fugas en las válvulas o las costuras, compruebe la estanqueidad de suelo para cualquier pérdida evidente de agua. No añada productos químicos hasta que no lo haya hecho.

**NOTA:** En caso de observarse una fuga de agua, repare la piscina usando el parche de alta resistencia incluido. Consulte las preguntas frecuentes para obtener más información.

#### Desmontaje

- Desenrosque el tapón de la válvula de drenaje en la parte exterior de la piscina en sentido anti-horario y sáquelo.
- Conecte el adaptador a la manguera y ponga el otro extremo de la manguera en el área donde desee drenar su piscina. (Compruebe la legislación local para saber si existen ordenanzas municipales acerca del drenaje).
- Enrosque el anillo de control del adaptador de la manguera en la válvula de drenaje girando en sentido horario. La válvula de drenaje estará abierta y el agua comenzará a salir automáticamente.

**ATENCIÓN:** El flujo del agua puede controlarse con el anillo de control. Cuando el drenaje haya acabado, destornille el anillo de control para cerrar la válvula.

- Desconecte la manguera.
- Enrosque el tapón otra vez en la válvula de drenaje.
- Aire la piscina para secarla.

**ATENCIÓN:** No deje la piscina ya vacía en el exterior.

#### Almacenamiento y preparación para el invierno

- Retire todos los accesorios y las piezas de repuesto de la piscina, guárdelos limpios y secos.
- Cuando la piscina esté completamente seca, espolvoree con polvo de talco para evitar que las superficies de la piscina se adhieran entre sí y dóblela con cuidado. Si la piscina no está completamente seca, podría desarrollarse moho y dañar el revestimiento de la piscina.
- Guarde el revestimiento y los accesorios en un lugar seco con una temperatura moderada, entre 5°C / 41°F y 38°C / 100°F.
- Durante la estación lluviosa, la piscina y los accesorios deben almacenarse siguiendo las instrucciones anteriores.
- Un drenaje inadecuado de la piscina podría provocar lesiones personales graves y/o daños materiales. Recomendamos encarecidamente desmontar la piscina fuera de temporada (los meses de invierno). Guárdelo en un lugar seco fuera del alcance de los niños.

#### Preguntas más frecuentes

- ¿Qué base es adecuada para una piscina desmontable tubular Set?**  
Puede usarse casi cualquier superficie lisa, sólida y equilibrada. Puede usarse casi cualquier superficie lisa, sólida y equilibrada. El suelo debe cavarse hasta que esté perfectamente nivelado. No monte la piscina en carreteras, cubiertas, plataformas, grava o asfalto. El suelo debe ser lo suficientemente firme para aguantar el peso y la presión del agua: el barro, la arena, los sólidos blandos o sueltos o el alquitrán no son lugares adecuados. Puede usarse una base de hormigón, pero no se puede arrastrar la piscina por la superficie ya que se podrían provocar abrasiones que rasgarían el forro. Si la piscina debe montarse sobre césped, se recomienda que quite el césped del lugar donde estará situada la piscina ya que este morirá y provocará malos olores y limo. Algunos tipos de césped muy duro pueden crear a través del forro así como algunas plantas o arbustos especialmente agresivos. Asegúrese de que la vegetación situada al lado se corta cuando es necesario. Usar una tela para el suelo ayuda a proteger la base de la piscina.
- ¿Cómo se si mi piscina está montada en un lugar poco equilibrado?**  
Si parece que hay bultos en un lado de la piscina, no está montada encima de un lugar equilibrado. Es importante vaciar la piscina y desplazarla a un lugar equilibrado. Si la piscina no está situada en un lugar equilibrado, se provocará una tensión innecesaria en las juntas, lo que podría hacer que saltasen, provocando inundaciones, daños a las propiedades y posibles daños personales o incluso la muerte. Llene su piscina siguiendo las instrucciones incluidas en el manual de uso cuidadosamente. Esto asegurará que no pierda agua y que la piscina se puede mover fácilmente dado que el suelo se puede equilibrar en el momento adecuado y no después de haberla llenado completamente con agua.
- ¿Puedo hacer que un servicio de aguas llene mi piscina?**  
Recomendamos que use una manguera de jardín a poca presión para llenar su piscina. Si es necesario usar un servicio de entrega de agua, es mejor llenar la piscina con solo una pulgada de agua con la manguera y alisar primero las arrugas. Use un servicio de agua que pueda regular el flujo de agua para evitar daños. Asegúrese de que para en cada uno de los pesos indicados en el manual de instrucciones para asegurarse de que la piscina está nivelada. Bestway no se hace responsable de piscinas dañadas o en malas condiciones debido al uso de servicios de entrega de agua.
- ¿Cuál es la máxima altura de llenado de la piscina?**  
Llene la piscina hasta el 90% de su capacidad desde la parte inferior del anillo hinchado de la piscina. No intente nunca llenar la piscina más allá de la base del anillo. Recomendamos que deje un poco de espacio para los desplazamientos de agua que se producen cuando hay personas dentro de la piscina. Puede ser necesario llenarla durante la estación para compensar el agua evaporada o las pérdidas que se producen durante el uso.
- ¿Mi piscina presenta pérdida, ¿qué puedo hacer para arreglarla?**  
No es necesario vaciar la piscina para taponar los agujeros. Puede comprar parches de reparación auto-adhesivos que se pueden utilizar debajo del agua en su tienda local. Para un uso en el exterior, use el parche de reparación incluido. Para los agujeros interiores, limpie el agujero en la parte interior de la piscina quitando cualquier resto de aceite o algas. Corte un círculo lo suficientemente amplio para cubrir el agujero y aplique un parche de manera segura en el lado del agua. Corte un segundo parche y aplíquelo en la parte exterior de la piscina para asegurar una mayor dureza. Si el agujero está en la base de la piscina, use solo un parche y aplíquelo con un objeto pesado mientras se pega. Para los agujeros del anillo superior, hinché el anillo para ubicar el agujero, marque el agujero de manera que se vea fácilmente y aplique el parche apretándolo firmemente. Cuando se haya aplicado, deshinche un poco el anillo para quitar un poco de presión del parche. Si el anillo se deshincha completamente y se vacía la piscina, ponga un peso encima del parche para ayudar a que se pegue. Si ha puesto un parche en la piscina cuando está vacía, le recomendamos que espere al menos 12 horas antes de llenarla.
- ¿Dónde puedo comprar cartuchos para el filtro y cada cuánto tiempo tengo que cambiarlos?**  
Los cartuchos de filtro adecuados para su bomba de filtrado tienen que estar disponibles en la tienda donde compró la piscina. Si no es así, la mayoría de los vendedores venden cartuchos para el filtro como accesorio. Si no puede encontrar las piezas de sustitución necesarias, llame a nuestro número gratuito y le ayudaremos a encontrar la tienda más cercana. Los cartuchos deben cambiarse cada 2 semanas dependiendo del uso de la piscina. Compruebe el filtro semanalmente y limpie las mangueras quitando los desechos y partículas. **Nota:** Asegúrese de que la bomba está desconectada del suministro eléctrico antes de comprobar el cartucho del filtro. También puede visitar nuestro sitio web [www.bestway-service.com](http://www.bestway-service.com) para comprar los cartuchos.
- ¿Cuántas veces al año debo cambiar el agua?**  
Un uso excesivo de productos químicos puede hacer que se pierda el color del forro; es parecido a lo que pasa con el traje de baño, que pierde color debido al uso prolongado con el agua con cloro.
- ¿Es necesario desmontar la piscina durante el invierno?**  
Si, las piscinas situadas encima del suelo pueden hundirse con el peso del hielo y la nieve y las paredes de PVC podrían dañarse. Le recomendamos que desmonte la piscina cuando la temperatura sea inferior a 8°C / 45°F. La piscina debe guardarse en el interior a una temperatura moderada, entre 5°C / 41°F y 38°C / 100°F. Guárdela lejos de productos químicos y roedores, y fuera del alcance de los niños.
- ¿Mi piscina está perdiendo color - ¿a qué se debe?**  
Un uso excesivo de productos químicos puede hacer que se pierda el color del forro; es parecido a lo que pasa con el traje de baño, que pierde color debido al uso prolongado con el agua con cloro.
- ¿Cuántos años durará la piscina?**  
No hay un límite temporal para la piscina; si se respetan las instrucciones incluidas en el manual de uso con cuidado, se efectúa el mantenimiento y se guarda cuidadosamente se puede aumentar considerablemente la vida de la piscina. Un montaje, uso o cuidado no adecuados pueden dañar gravemente la piscina.
- ¿Se recomienda el uso de una bomba de filtrado con una piscina Bestway?**  
¡Sin duda! Le recomendamos encarecidamente que utilice una bomba de filtrado, lo que mantendrá la claridad del agua.
- ¿Cuáles son las funciones más importantes de la bomba de filtrado?**  
La función más importante de una bomba de depuración es la eliminación de las impurezas del agua por medio de un cartucho de filtro y productos químicos para su esterilización.

Para obtener más información y videos detallados con las instrucciones de montaje, visite nuestra página web <http://www.bestway-service.com>

# Garantía limitada BESTWAY®

El producto que ha comprado viene acompañado de una garantía limitada. En Bestway® cumplimos nuestra garantía de calidad y le aseguramos, mediante una garantía de sustitución, que su producto estará libre de defectos de fabricación, susceptibles de provocar fugas.

La siguiente prestación solo es válida en los países miembros de la Unión Europea: El reglamento legal de la Directiva 1999/44/EC no se llevará a cabo por esta garantía limitada BESTWAY.

La garantía limitada es válida: durante un año para la bomba de filtrado o el filtro de arena, 180 días para la piscina, 90 días para el resto de componentes desde la fecha de compra.

Si desea presentar una reclamación en garantía, cumplimente este impreso y envíelo a su centro de servicios posventa de Bestway local acompañado de una copia del recibo de compra. Antes de aceptar cualquier reclamación, el centro de servicios posventa de Bestway le pedirá que envíe una parte de la pieza defectuosa a dicho centro (por ejemplo, número de lote de fabricación recortado/válvula de drenaje).

Póngase en contacto con su centro de servicios posventa de Bestway local antes de enviar cualquier documento; dicho centro le informará debidamente de lo necesario para tramitar su reclamación.

Bestway® declina toda responsabilidad por pérdidas económicas provocadas por costes químicos o de agua. Bestway® no sustituirá aquellos productos dañados por negligencia o que hayan sido utilizados sin respetar las instrucciones de uso aplicables.

La garantía de Bestway cubre todos los defectos de fabricación descubiertos al desembalar el producto o durante el uso, siempre dentro de unos límites de uso y del respeto de las advertencias e instrucciones indicadas en el manual del usuario. Esta garantía se aplica solo a aquellos productos que no hayan sido modificados por terceros. El producto debe guardarse y manipularse de acuerdo con las recomendaciones técnicas.

La garantía limitada es válida desde la fecha indicada arriba y la fecha de entrada en vigor de la garantía será la que figura en la factura o el recibo de compra original.

Seleccione su tipo de piscina:

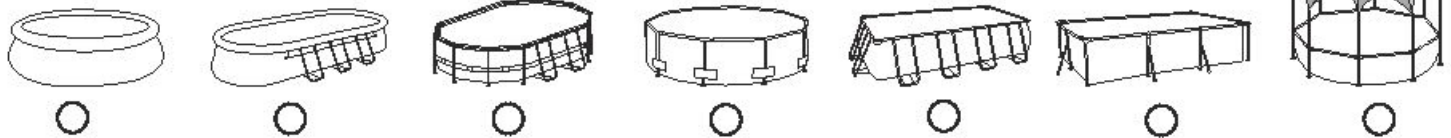

Fecha del recibo de compra: \_\_\_\_\_ Número de código del cliente: \_\_\_\_\_

A : SERVICIO DE ATENCIÓN BESTWAY® FECHA \_\_\_\_\_

FAX/E-MAIL/TEL: Consulte la información de contacto correspondiente a su país indicada en la contraportada o en la página web: [www.bestway-service.com](http://www.bestway-service.com)

Escriba la dirección completa. **Nota:** Una dirección incompleta puede provocar retrasos en los envíos.

Bestway se reserva el derecho de cobrar los nuevos envíos de los paquetes devueltos cuando el motivo de dicha devolución sea atribuible al destinatario.

## INFORMACIÓN NECESARIA – ESCRIBA LA DIRECCIÓN DE ENTREGA

Nombre: \_\_\_\_\_ Dirección: \_\_\_\_\_

Código postal: \_\_\_\_\_ Distribuidor: \_\_\_\_\_

País: \_\_\_\_\_ Ciudad: \_\_\_\_\_

Móvil: \_\_\_\_\_ Teléfono: \_\_\_\_\_

Fax: \_\_\_\_\_ E-mail: \_\_\_\_\_

Escriba el número de lote y el código de artículo situado cerca de la válvula de drenaje

Número de lote: \_\_\_\_\_ Código de artículo: \_\_\_\_\_

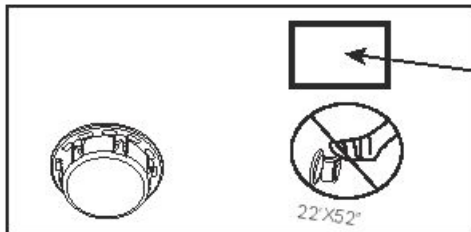

#BXXXXX  
BWSHFXXXXXX  
YYYY-MM-DD

Código de artículo

Número de lote

## Descripción del problema

Roturas / Fugas  Soldadura defectuosa  Anillo superior defectuoso  Válvula de drenaje defectuosa

Otros, descripción  Pieza ausente – Utilice el código de la pieza ausente, el cual se pueden encontrar en el manual del usuario.

## IMPORTANTE: SOLO SE SUSTITUIRÁ LA PARTE DAÑADA, NO LA TOTALIDAD DEL PRODUCTO.

Bestway se reserva el derecho de solicitar pruebas fotográficas de las piezas defectuosas o de solicitar el envío del elemento para la realización de pruebas adicionales. Para poder ayudarle lo mejor posible, le rogamos que nos suministre información completa.

PARA CONSULTAR FAQ, MANUALES, VÍDEOS O COMPRAR PIEZAS DE REPUESTO,

VISITE NUESTRA PÁGINA WEB [WWW.BESTWAY-SERVICE.COM](http://WWW.BESTWAY-SERVICE.COM).

LOS VÍDEOS TAMBIÉN ESTÁN DISPONIBLES EN NUESTRO CANAL BESTWAY EN YOUTUBE: <http://youtube.com/user/BestwayService>.

**Bestway®**

# STEEL PRO™ POOLS & POWER STEEL™ FRAME POOLS BENUTZERHANDBUCH



## Produktbeschreibung

| Artikel-Nr.                | Abmessungen                             | Art des Sets                      | Zubehör  |
|----------------------------|---|-----------------------------------|--|
| #56431                     | 2,44 m x 61 cm<br>(8' x 24")            | Aufstellbares<br>Swimmingpool-Set | /  |
| #56406                     | 3,05 m x 76 cm<br>(10' x 30")           | Aufstellbares<br>Swimmingpool-Set | /  |
| #56407                     | 3,05 m x 76 cm<br>(10' x 30")           | Aufstellbares<br>Swimmingpool-Set | ☒ Filtersystem   |
| #56408                     | 3,05 m x 76 cm<br>(10' x 30")           | Aufstellbares<br>Swimmingpool-Set | ☒ Filtersystem   |
| #56415                     | 3,66 m x 76 cm<br>(12' x 30")           | Aufstellbares<br>Swimmingpool-Set | /  |
| #56416                     | 3,66 m x 76 cm<br>(12' x 30")           | Aufstellbares<br>Swimmingpool-Set | ☒ Filtersystem   |
| #56418                     | 3,66 m x 1,00 m<br>(12' x 39,5")        | Aufstellbares<br>Swimmingpool-Set | ☒ Filtersystem<br>☒ Leiter                                     |
| #56419                     | 3,66 m x 1,00 m<br>(12' x 39,5")        | Aufstellbares<br>Swimmingpool-Set | ☒ Filtersystem   |
| #56260                     | 3,66 m x 1,00 m<br>(12' x 39,5")        | Aufstellbares<br>Swimmingpool-Set | ☒ Filtersystem   |
| #56594                     | 3,66 m x 1,00 m<br>(12' x 39,5" Rattan) | Aufstellbares<br>Swimmingpool-Set | ☒ Filtersystem   |
| #56379                     | 3,66 m x 1,00 m<br>(12' x 39,5" Rattan) | Aufstellbares<br>Swimmingpool-Set | ☒ Filtersystem<br>☒ Leiter                                     |
| #56420                     | 3,66 m x 1,22 m<br>(12' x 48")          | Aufstellbares<br>Swimmingpool-Set | ☒ Filtersystem<br>☒ Leiter<br>☒ Pool-Abdeckung<br>☒ Bodenplane |
| #56421<br>#56414<br>#56550 | 3,66 m x 1,22 m<br>(12' x 48")          | Aufstellbares<br>Swimmingpool-Set | ☒ Filtersystem<br>☒ Leiter<br>☒ Pool-Abdeckung<br>☒ Bodenplane |
| #56595<br>#56597           | 4,27 m x 84 cm<br>(14' x 33")           | Aufstellbares<br>Swimmingpool-Set | ☒ Filtersystem   |
| #56598<br>#56600           | 4,27 m x 84 cm<br>(14' x 33")           | Aufstellbares<br>Swimmingpool-Set | ☒ Filtersystem<br>☒ Leiter<br>☒ Pool-Abdeckung<br>☒ Bodenplane |
| #56422                     | 4,27 m x 1,00 m<br>(14' x 39,5")        | Aufstellbares<br>Swimmingpool-Set | ☒ Filtersystem<br>☒ Leiter<br>☒ Pool-Abdeckung<br>☒ Bodenplane |
| #56423                     | 4,27 m x 1,00 m<br>(14' x 39,5")        | Aufstellbares<br>Swimmingpool-Set | ☒ Filtersystem<br>☒ Leiter<br>☒ Pool-Abdeckung<br>☒ Bodenplane |
| #56444                     | 4,27 m x 1,22 m<br>(14' x 48")          | Aufstellbares<br>Swimmingpool-Set | ☒ Filtersystem<br>☒ Leiter<br>☒ Pool-Abdeckung<br>☒ Bodenplane |
| #56478<br>#56561           | 4,27 m x 1,22 m<br>(14' x 48")          | Aufstellbares<br>Swimmingpool-Set | ☒ Filtersystem<br>☒ Leiter<br>☒ Pool-Abdeckung<br>☒ Bodenplane |
| #56483                     | 4,27 m x 1,22 m<br>(14' x 48" Rattan)   | Aufstellbares<br>Swimmingpool-Set | ☒ Filtersystem<br>☒ Leiter<br>☒ Pool-Abdeckung<br>☒ Bodenplane |
| #56484                     | 4,27 m x 1,22 m<br>(14' x 48" Rattan)   | Aufstellbares<br>Swimmingpool-Set | ☒ Filtersystem<br>☒ Leiter<br>☒ Pool-Abdeckung<br>☒ Bodenplane |
| #56433                     | 4,57 m x 91 cm<br>(15' x 36")           | Aufstellbares<br>Swimmingpool-Set | /  |
| #56434                     | 4,57 m x 91 cm<br>(15' x 36")           | Aufstellbares<br>Swimmingpool-Set | ☒ Filtersystem<br>☒ Leiter<br>☒ Pool-Abdeckung<br>☒ Bodenplane |
| #56435                     | 4,57 m x 91 cm<br>(15' x 36")           | Aufstellbares<br>Swimmingpool-Set | ☒ Filtersystem<br>☒ Leiter<br>☒ Pool-Abdeckung<br>☒ Bodenplane |
| #56488                     | 4,57 m x 1,07 m<br>(15' x 42")          | Aufstellbares<br>Swimmingpool-Set | ☒ Filtersystem<br>☒ Leiter<br>☒ Pool-Abdeckung<br>☒ Bodenplane |
| #56438                     | 4,57 m x 1,22 m<br>(15' x 48")          | Aufstellbares<br>Swimmingpool-Set | ☒ Filtersystem<br>☒ Leiter<br>☒ Pool-Abdeckung<br>☒ Bodenplane |
| #56451                     | 4,88 m x 1,22 m<br>(16' x 48")          | Aufstellbares<br>Swimmingpool-Set | ☒ Filtersystem<br>☒ Leiter<br>☒ Pool-Abdeckung<br>☒ Bodenplane |
| #56452                     | 4,88 m x 1,22 m<br>(16' x 48")          | Aufstellbares<br>Swimmingpool-Set | ☒ Filtersystem<br>☒ Leiter<br>☒ Pool-Abdeckung<br>☒ Bodenplane |
| #56462                     | 5,49 m x 1,22 m<br>(18' x 48")          | Aufstellbares<br>Swimmingpool-Set | ☒ Filtersystem<br>☒ Leiter<br>☒ Pool-Abdeckung<br>☒ Bodenplane |
| #56427                     | 5,49 m x 1,32 m<br>(18' x 52")          | Aufstellbares<br>Swimmingpool-Set | ☒ Filtersystem<br>☒ Leiter<br>☒ Pool-Abdeckung<br>☒ Bodenplane |
| #56464                     | 5,49 m x 1,32 m<br>(18' x 52")          | Aufstellbares<br>Swimmingpool-Set | ☒ Filtersystem<br>☒ Leiter<br>☒ Pool-Abdeckung<br>☒ Bodenplane |

## ACHTUNG

Vor dem Bau und der Benutzung des Schwimmbeckens werden sämtliche Informationen in dieser Anleitung sorgfältig gelesen, verstanden und befolgt. Diese Warnhinweise, Anleitungen und Sicherheitsrichtlinien umfassen einige allgemeine Risiken in Bezug auf Freizeitbeschäftigung im Wasser, sie können jedoch nicht sämtliche Risiken und Gefährdungen in allen Fällen behandeln. Bei jeglicher Aktivität im Wasser wird Vorsicht, gesunder Menschenverstand und gutes Urteilsvermögen walten gelassen. Diese Angaben werden für die spätere Nutzung aufbewahrt.

### Sicherheit von Nichtschwimmern

- Es ist jederzeit eine ständige, aktive und wachsame Beaufsichtigung schwacher Schwimmer und Nichtschwimmer durch eine sachkundige erwachsene Aufsichtsperson erforderlich (es wird daran erinnert, dass das größte Risiko des Ertrinkens bei Kindern unter 5 Jahren besteht).
- Es wird eine sachkundige erwachsene Person bestimmt, die das Becken überwacht, wenn es benutzt wird.
- Schwache Schwimmer oder Nichtschwimmer sollten persönliche Schutzausrüstung tragen, wenn sie ins Schwimmbecken gehen.
- Wenn das Schwimmbecken nicht benutzt oder überwacht wird, werden sämtliche Spielsachen aus dem Schwimmbecken und seiner Umgebung entfernt, um zu verhindern, dass Kinder davon angezogen werden.

### Sicherheitsvorrichtungen

- Um das Ertrinken von Kindern zu verhindern, wird empfohlen, den Zugang zum Schwimmbecken mit einer Schutzvorrichtung zu sichern. Um Kinder vom Klettern über das Einlass- und Auslassventil abzuhalten, Es wird empfohlen, eine Absperrung zu errichten (und sämtliche Türen und Fenster zu sichern, sofern zutreffend), um unberechtigten Zutritt zum Schwimmbecken zu vermeiden.
- Absperrungen, Beckenabdeckungen, Alarmanlagen oder ähnliche Sicherheitsvorrichtungen sind sinnvolle Hilfsmittel, ersetzen jedoch keine ständige und sachkundige Überwachung durch erwachsene Personen.

### Sicherheitsausrüstung

- Es wird empfohlen, Rettungsausrüstung (z. B. einen Rettungsring) in der Nähe des Beckens aufzubewahren.
- Ein funktionierendes Telefon und eine Liste von Notrufnummern werden in der Nähe des Schwimmbeckens aufbewahrt.

### Sichere Nutzung des Schwimmbeckens

- Sämtliche Nutzer, insbesondere Kinder, werden dazu ermuntert, schwimmen zu lernen.
- Erste Hilfe (Herz-Lungen-Wiederbelebung) erlernen und diese Kenntnisse regelmäßig auffrischen. Das kann bei einem Notfall einen lebensrettenden Unterschied ausmachen.
- Sämtliche Beckenbenutzer, einschließlich Kinder, anweisen, was in einem Notfall zu tun ist.
- Niemals in flaches Wasser springen. Das kann zu schweren Verletzungen oder zum Tode führen.
- Das Schwimmbecken nicht benutzen, wenn man unter dem Einfluss von Alkohol oder Medikamenten steht, welche die Fähigkeit zur sicheren Nutzung des Beckens beeinträchtigen können.
- Beckenabdeckungen vor dem Betreten des Schwimmbeckens vollständig von der Wasseroberfläche entfernen, wenn sie verwendet werden.
- Die Nutzer des Schwimmbeckens werden vor durch das Wasser verbreiteten Krankheiten geschützt, indem **das Wasser stets aufbereitet und hygienisch unbedenklich gehalten wird. Die Richtlinien zur Wasseraufbereitung** in der Gebrauchsanleitung werden zu Rate gezogen.
- Chemikalien (z. B. Produkte für die Wasseraufbereitung, Reinigung oder Desinfektion) außerhalb der Reichweite von Kindern aufbewahren.
- Die nachstehenden Zeichen werden verwendet. Die Zeichen sind an einer gut sichtbaren Stelle innerhalb von 2 000 mm in der Nähe des Schwimmbeckens anzubringen.



- Kinder im Wasser und der Wassenumgebung stets beaufsichtigen. Nicht springen
- Abnehmbare Leitern sind auf einer waagerechten Fläche anzuordnen
- Zugängliche Flächen müssen regelmäßig überprüft werden, um Verletzungen zu vermeiden, unabhängig von den für den Bau des Schwimmbeckens verwendeten Materialien.
- Prüfen Sie regelmäßig Bolzen und Schrauben; entfernen Sie Späne, Spreißel sowie sämtliche scharfen Kanten, um Verletzungen zu vermeiden.
- **ACHTUNG:** Lassen Sie den entleerten Pool nicht im Freien. Der leere Pool neigt dazu, durch den Wind verformt und/oder verschoben zu werden.
- Wenn Sie über eine Filterpumpe verfügen, beachten Sie die Anweisungen des Filterpumpen-Handbuchs.
- **ACHTUNG!** Die Pumpe darf nicht betrieben werden, wenn sich Menschen im Pool aufhalten!
- Wenn Sie über eine Leiter verfügen, beachten Sie die Anweisungen des Leiter-Handbuchs.
- **ACHTUNG!** Die Verwendung eines Schwimmbecken-Bausatzes setzt voraus, dass er mit den Sicherheitsvorschriften übereinstimmt, die in der Betriebs- und Wartungsanleitung beschrieben sind. Um ein Ertrinken oder andere ernsthafte Verletzungen zu verhindern, wird besondere Aufmerksamkeit darauf gerichtet, den Zugang zum Schwimmbecken zu sichern, da sich Kinder unter 5 Jahren unerwartet Zugang zum Schwimmbecken verschaffen können, und beim Baden werden die Kinder ununterbrochen von einer erwachsenen Aufsichtsperson beaufsichtigt.

Bitte sorgfältig lesen und für späteres Nachschlagen aufbewahren.

Die Montage durch 2-3 Personen erfordert in der Regel etwa 20 Minuten, exklusive ggf. erforderlicher Bodenarbeiten und Befüllung. (Außer bei den Pools zu 5,49m x 1,22m / 18' x 48" und 5,49m x 1,32m / 18' x 52") Die Montage durch 2-3 Personen erfordert in der Regel etwa 30 Minuten, exklusive ggf. erforderlicher Bodenarbeiten und Befüllung. (Für die Produktgrößen: 5,49m x 1,22m / 18' x 48", 5,49m x 1,32m / 18' x 52")

## Teilebeschreibung

### STEEL PRO™ FRAME POOL

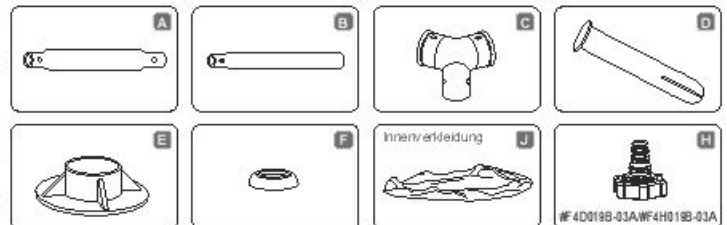

### POWER STEEL™ FRAME POOL

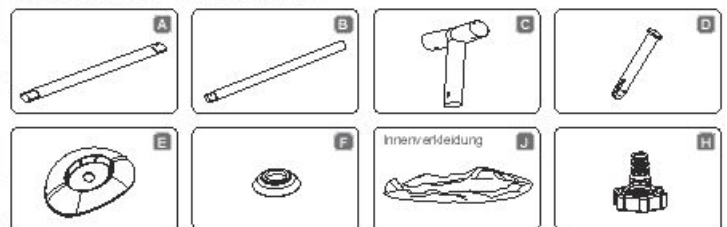

Die nachstehende Zeichnung stellt möglicherweise nicht das aktuelle Produkt dar, beachten Sie bitte die Teileliste



Die nachstehenden Teile sind für Pools der Größe 16' x 48' / 18' x 48' / 18 x 52"

|  |  |  |
|--|--|--|
|  X2<br>#P6D510 |  X1<br>#P61323 |  X1<br>#P61317 |
| Regelventil  | Poolauslass-Sieböffnung  | Podeinfass-Sieböffnung   |

Nicht für Pools der Größe 16' x 48' / 18' x 48' / 18 x 52"

Verschlussstopfen

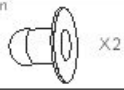

X2  
#F4D018B-02 (blau)  
#F4H018B-02 (grau)  
#F4A018B-02 (weiß)

Für alle Poolgrößen

Strapazierfähiger Reparaturflicken

## STEEL PRO™ FRAME POOL

Abmessungen: 8' x 24'

| Teile-Nr. | Beschreibung          | Teile-Artikelnummer | ANZ. / SET |
|-----------|-----------------------|---------------------|------------|
|           | Komplette Struktur    | P2A022Q16           |            |
| A         | Obere Schiene         | P61023              | 8          |
| B         | Senkrecht Poolbein    | P61024              | 8          |
| C         | T-Verbinder           | P61025              | 8          |
| D         | Bolzen                | P61012              | 18         |
| E         | Standfuß              | P61026              | 8          |
| F         | Bolzendichtung        | P61028              | 18         |
| J         | Pool-Innenverkleidung | 58431ASS16          | 1          |
| H         | Schlauchadapter       | F4D019B-03A         | 1          |
| K         | Federspannbolzen      | P61027              |            |

Abmessungen: 10' x 30'

| Teile-Nr. | Beschreibung          | Teile-Artikelnummer | ANZ. / SET |
|-----------|-----------------------|---------------------|------------|
|           | Komplette Struktur    | P2A010Q14           |            |
| A         | Obere Schiene         | P61013              | 10         |
| B         | Senkrecht Poolbein    | P61014              | 10         |
| C         | T-Verbinder           | P61001              | 10         |
| D         | Bolzen                | P61012              | 22         |
| E         | Standfuß              | P61010              | 10         |
| F         | Bolzendichtung        | P61028              | 22         |
| J         | Pool-Innenverkleidung | 58406ASS16          | 1          |
| H         | Schlauchadapter       | F4D019B-03A         | 1          |
| K         | Federspannbolzen      | P61011              |            |

Abmessungen: 12' x 30'

| Teile-Nr. | Beschreibung          | Teile-Artikelnummer | ANZ. / SET |
|-----------|-----------------------|---------------------|------------|
|           | Komplette Struktur    | P2A049Q16(01)       |            |
| A         | Obere Schiene         | P61049              | 12         |
| B         | Senkrecht Poolbein    | P61014              | 12         |
| C         | T-Verbinder           | P61001              | 12         |
| D         | Bolzen                | P61012              | 26         |
| E         | Standfuß              | P61010              | 12         |
| F         | Bolzendichtung        | P61028              | 26         |
| J         | Pool-Innenverkleidung | 58415ASS16          | 1          |
| H         | Schlauchadapter       | F4D019B-03A         | 1          |
| K         | Federspannbolzen      | P61011              |            |

Abmessungen: 12' x 39,5'

| Teile-Nr. | Beschreibung                        | Teile-Artikelnummer     | ANZ. / SET |
|-----------|-------------------------------------|-------------------------|------------|
|           | Komplette Struktur                  | P2A071Q16 / P2H071Q16   |            |
| A         | Obere Schiene                       | P61008                  | 12         |
| B         | Senkrecht Poolbein                  | P61085                  | 12         |
| C         | T-Verbinder                         | P61001                  | 12         |
| D         | Bolzen                              | P61012                  | 26         |
| E         | Standfuß                            | P61010                  | 12         |
| F         | Bolzendichtung                      | P61028                  | 26         |
| J         | Pool-Innenverkleidung (blau, braun) | 58418ASS16 / 58379ASS16 | 1          |
| H         | Schlauchadapter                     | F4D019B-03A             | 1          |
| K         | Federspannbolzen                    | P61011                  |            |

Abmessungen: 12' x 48'

| Teile-Nr. | Beschreibung          | Teile-Artikelnummer | ANZ. / SET |
|-----------|-----------------------|---------------------|------------|
|           | Komplette Struktur    | P2A028Q16           |            |
| A         | Obere Schiene         | P61032              | 12         |
| B         | Senkrecht Poolbein    | P61415              | 12         |
| C         | T-Verbinder           | P61411              | 12         |
| D         | Bolzen                | P61012              | 26         |
| E         | Standfuß              | P61010              | 12         |
| F         | Bolzendichtung        | P61028              | 26         |
| J         | Pool-Innenverkleidung | 58420ASS16          | 1          |
| H         | Schlauchadapter       | F4D019B-03A         | 1          |
| K         | Federspannbolzen      | P61011              |            |

Abmessungen: 14' x 33'

| Teile-Nr. | Beschreibung          | Teile-Artikelnummer | ANZ. / SET |
|-----------|-----------------------|---------------------|------------|
|           | Komplette Struktur    | P2A099              |            |
| A         | Obere Schiene         | P61084              | 14         |
| B         | Senkrecht Poolbein    | P61410              | 14         |
| C         | T-Verbinder           | P61004              | 14         |
| D         | Bolzen                | P61007              | 30         |
| E         | Standfuß              | P61005              | 14         |
| F         | Bolzendichtung        | P61028              | 30         |
| J         | Pool-Innenverkleidung | 58595ASS16          | 1          |
| H         | Schlauchadapter       | F4D019B-03A         | 1          |

Abmessungen: 14' x 39,5'

| Teile-Nr. | Beschreibung          | Teile-Artikelnummer | ANZ. / SET |
|-----------|-----------------------|---------------------|------------|
|           | Komplette Struktur    | P2A087Q16           |            |
| A         | Obere Schiene         | P61084              | 14         |
| B         | Senkrecht Poolbein    | P61088              | 14         |
| C         | T-Verbinder           | P61004              | 14         |
| D         | Bolzen                | P61007              | 30         |
| E         | Standfuß              | P61005              | 14         |
| F         | Bolzendichtung        | P61028              | 30         |
| J         | Pool-Innenverkleidung | 58422ASS16          | 1          |
| H         | Schlauchadapter       | F4D019B-03A         | 1          |

Abmessungen: 15' x 36'

| Teile-Nr. | Beschreibung          | Teile-Artikelnummer | ANZ. / SET |
|-----------|-----------------------|---------------------|------------|
|           | Komplette Struktur    | P2A008Q16(01)       |            |
| A         | Obere Schiene         | P61002              | 14         |
| B         | Senkrecht Poolbein    | P61048              | 14         |
| C         | T-Verbinder           | P61004              | 14         |
| D         | Bolzen                | P61007              | 30         |
| E         | Standfuß              | P61005              | 14         |
| F         | Bolzendichtung        | P61028              | 30         |
| J         | Pool-Innenverkleidung | 58434ASS16          | 1          |
| H         | Schlauchadapter       | F4D019B-03A         | 1          |
| K         | Federspannbolzen      | P61006              |            |

Abmessungen: 15' x 42'

| Teile-Nr. | Beschreibung          | Teile-Artikelnummer | ANZ. / SET |
|-----------|-----------------------|---------------------|------------|
|           | Komplette Struktur    | P2A081Q16(01)       |            |
| A         | Obere Schiene         | P61029              | 15         |
| B         | Senkrecht Poolbein    | P61034              | 15         |
| C         | T-Verbinder           | P61035              | 15         |
| D         | Bolzen                | P61007              | 32         |
| E         | Standfuß              | P61005              | 15         |
| F         | Bolzendichtung        | P61028              | 32         |
| J         | Pool-Innenverkleidung | 58488ASS16          | 1          |
| H         | Schlauchadapter       | F4D019B-03A         | 1          |
| K         | Federspannbolzen      | P61006              |            |

Abmessungen: 15' x 48'

| Teile-Nr. | Beschreibung          | Teile-Artikelnummer | ANZ. / SET |
|-----------|-----------------------|---------------------|------------|
|           | Komplette Struktur    | P2A027Q15           |            |
| A         | Obere Schiene         | P61029              | 15         |
| B         | Senkrecht Poolbein    | P61416              | 15         |
| C         | T-Verbinder           | P61412              | 15         |
| D         | Bolzen                | P61007              | 32         |
| E         | Standfuß              | P61005              | 15         |
| F         | Bolzendichtung        | P61028              | 32         |
| J         | Pool-Innenverkleidung | 58438ASS16          | 1          |
| H         | Schlauchadapter       | F4D019B-03A         | 1          |
| K         | Federspannbolzen      | P61006              |            |

Abmessungen: 18' x 48'

| Teile-Nr. | Beschreibung          | Teile-Artikelnummer | ANZ. / SET |
|-----------|-----------------------|---------------------|------------|
|           | Komplette Struktur    | P2A028Q16           |            |
| A         | Obere Schiene         | P61029              | 18         |
| B         | Senkrecht Poolbein    | P61417              | 18         |
| C         | T-Verbinder           | P61413              | 18         |
| D         | Bolzen                | P61007              | 38         |
| E         | Standfuß              | P61030              | 18         |
| F         | Bolzendichtung        | P61028              | 38         |
| J         | Pool-Innenverkleidung | 58482ASS16          | 1          |
| H         | Schlauchadapter       | F4D019B-03A         | 1          |
| K         | Federspannbolzen      | P61031              |            |

## POWER STEEL™ FRAME POOL

Abmessungen: 14' x 48'

| Teile-Nr. | Beschreibung                        | Teile-Artikelnummer     | ANZ. / SET |
|-----------|-------------------------------------|-------------------------|------------|
|           | Komplette Struktur                  | P2116                   |            |
| A         | Obere Schiene                       | P61126                  | 14         |
| B         | Senkrecht Poolbein                  | P61127                  | 14         |
| C         | T-Verbinder                         | P61128                  | 14         |
| D         | Bolzen                              | P61110                  | 30         |
| E         | Standfuß                            | P61129                  | 14         |
| F         | Bolzendichtung                      | P61111                  | 30         |
| J         | Pool-Innenverkleidung (grau, braun) | 56444 ASS16/56483 ASS16 | 1          |
| H         | Schlauchadapter                     | F4H019B-03A             | 1          |
| K         | Federspannbolzen                    | P61109                  |            |

Abmessungen: 18' x 52'

| Teile-Nr. | Beschreibung          | Teile-Artikelnummer | ANZ. / SET |
|-----------|-----------------------|---------------------|------------|
|           | Komplette Struktur    | P2121               |            |
| A         | Obere Schiene         | P61130              | 18         |
| B         | Senkrecht Poolbein    | P61131              | 18         |
| C         | T-Verbinder           | P61096              | 18         |
| D         | Bolzen                | P61110              | 38         |
| E         | Standfuß              | P61134              | 18         |
| F         | Bolzendichtung        | P61111              | 38         |
| J         | Pool-Innenverkleidung | 56427 ASS16         | 1          |
| H         | Schlauchadapter       | F4H019B-03A         | 1          |
| K         | Federspannbolzen      | P61132              |            |

Abmessungen: 18' x 48'

| Teile-Nr. | Beschreibung          | Teile-Artikelnummer | ANZ. / SET |
|-----------|-----------------------|---------------------|------------|
|           | Komplette Struktur    | P2117(01)           |            |
| A         | Obere Schiene         | P61345              | 16         |
| B         | Senkrecht Poolbein    | P61346              | 16         |
| C         | T-Verbinder           | P61347              | 16         |
| D         | Bolzen                | P61349              | 34         |
| E         | Standfuß              | P61348              | 16         |
| F         | Bolzendichtung        | P61339              | 34         |
| J         | Pool-Innenverkleidung | 56451 ASS16         | 1          |
| H         | Schlauchadapter       | F4H019B-03A         | 1          |
| K         | Federspannbolzen      | P61340              |            |

### WÄHLEN SIE EINE GEEIGNETE STELLE AUS

**HINWEIS:** Der Pool muss auf einer vollkommen flachen und ebenen Oberfläche aufgestellt werden. Installieren Sie den Pool nicht, wenn die Oberfläche geneigt oder abschüssig ist.

### Erforderliche Voraussetzungen für den Aufbau des Pools:

- Der gewählte Bereich muss geeignet sein, das vollständige Gewicht über die gesamte Nutzungsdauer nach dem Aufbau des Pools zu tragen. Weiterhin muss der Untergrund eben sowie frei von Gegenständen und Verunreinigungen sein, inklusive Steinen und Zweigen.
- Wir empfehlen die Aufstellung in ausreichender Entfernung von Objekten, mit deren Hilfe Kinder in den Pool klettern könnten.

**HINWEIS:** Stellen Sie den Pool in der Nähe eines geeigneten Abflusssystems auf, um überlaufendes Poolwasser aufzufangen oder den Pool zu entleeren.

### Ungeeignete Voraussetzungen für den Aufbau des Pools:

- Der Aufbau auf unebenen Untergrund kann zum Einstürzen des Pools und zu ernsthaften Verletzungen und / oder Sachschäden sowie zum Verlust jeglicher Garantie- und Service-Ansprüche führen.
- Es darf kein Sand verwendet werden, um einen ebenen Untergrund zu schaffen; der Untergrund muss ausgegraben werden, wenn erforderlich.
- Direkt unter Freileitungen oder Bäumen auf. Vergewissern Sie sich, dass der Bereich keine unterirdischen Versorgungsrohre, Leitungen oder Kabel jeglicher Art enthält.
- Stellen Sie den Pool nicht auf Zufahrtswegen, Veranden, Podesten, Kies- oder Asphalt-Oberflächen auf. Der gewählte Bereich muss dem Gewicht des Wassers standhalten; Schlamm, Sand, weicher / lockerer Erdboden oder Teer sind nicht geeignet.
- Rasen oder andere Vegetation wird unter dem Pool absterben, wodurch es zu Geruchs- und Schleimbildung kommen kann. Wir empfehlen daher, sämtliches Gras vor der Aufstellung aus dem gewählten Bereich zu entfernen.
- Meiden Sie Bereiche, die für aggressiv wachsende Pflanzen- und Unkrautarten anfällig sind, welche durch das Bodengewebe oder die Verkleidung treiben könnten.

**HINWEIS:** Informieren Sie sich bei Ihrer örtlichen Stadtverwaltung über Verordnungen bezüglich Einzäunung, Absperrung, Beleuchtung sowie Sicherheitsvorschriften und stellen Sie die Einhaltung aller Gesetze sicher.

**HINWEIS:** Wenn Sie über eine Filterpumpe verfügen, beachten Sie die Anweisungen des Filterpumpen-Handbuchs.

**HINWEIS:** Die Leiter muss für die Poolgröße geeignet sein und darf nur zum Betreten und Verlassen des Pools benutzt werden. Es ist untersagt, die zulässige Tragkraft der Leiter zu überschreiten. Prüfen Sie in regelmäßigen Abständen, ob die Leiter ordnungsgemäß montiert ist.

### Installation

Die Firma Bestway Infatables kann nicht für Schäden am Pool durch die falsche Behandlung oder Nichtbeachtung dieser Anweisungen haftbar gemacht werden.

1. Breiten Sie alle Teile aus und überprüfen Sie die in der Bauteiliste angegebenen Stückzahlen. Sollte ein Teil fehlen, führen Sie keine Montage des Pools durch und kontaktieren Sie bitte den Bestway Kundendienst.
2. Falten Sie den Pool auseinander und prüfen Sie, dass die richtige Seite nach oben zeigt. Lassen Sie ihn für mindestens 1 Stunde dem direkten Sonnenlicht ausgesetzt, so dass der Pool während des Aufbaus flexibel ist.
3. Platzieren Sie den Pool in der Nähe eines geeigneten Abflusssystems, um überlaufendes Wasser ablassen zu können und stellen Sie sicher, dass Einlass A und Auslass B des Pools korrekt positioniert sind, damit Sie Ihre Filterpumpe an eine Spannungsversorgung anschließen können. **Hinweis:** Verwenden Sie keine Verlängerungskabel, um Ihre Pumpe anzuschließen.
4. **ACHTUNG:** Ziehen Sie den Pool nicht über den Boden, da dies den Pool beschädigen kann. Setzen Sie die Verschlussstopfen in den Einlass A und den Auslass B an der Wand von der Innenseite des Pools her ein. (Siehe Abb. 1)
5. **HINWEIS:** Für Pools von 4,88m x 1,22m (16' x 48'), 5,49m x 1,22m (18' x 48'), 5,49m x 1,32m (18' x 52') pools siehe zur Installation des Verbindungsventils auf der folgenden Seite.
6. Schieben Sie die obere Schiene (A) in die Stabbohrungen oben am Pool. (Siehe Abb. 2)
7. Verbinden Sie die obere Schiene (A) mit dem T-Verbinder (C) an jeder Ecke und fügen Sie die Stifte (D) zuerst in die Dichtung (F) und dann in die vorgebohrten Löcher des Rahmens ein. **HINWEIS:** Die Dichtungen müssen nach unten zeigen, um ein Auslaufen von Wasser in die oberen Schienen zu vermeiden. (Siehe Abb. 3, 4, 5).

7. Wiederholen Sie die Schritte 5 und 6 bis alle oberen Schienen mit T-Verbindern (C) verbunden sowie der obere Rahmen errichtet ist. Heben Sie zur Vereinfachung der Montage die letzten 2 Schienen in Form eines umgekehrten V an und fügen Sie sie in die letzten T-Verbinder (C) ein. Senken Sie sie vorsichtig ab, bis sie vollständig verbunden sind. Achten Sie darauf, sich nicht die Finger einzuklemmen (siehe Abb. 6).
8. Bringen Sie alle Fundamente (E) am Boden der senkrechten Pool-Füße (B) an. (Siehe Abb. 7)
9. Setzen Sie alle senkrechten Poolbeine (B) in die Seitenwand ein. Verbinden Sie den senkrechten Pool-Fuß (B) mit dem Boden des T-Verbinders (C). Gewährleisten Sie, dass sich die federgespannten Stifte des senkrechten Pool-Fußes (B) beim Verbinden mit dem T-Verbinder (C) oben befinden. (Siehe Abb. 8)
10. **HINWEIS:** Für Pools der Größe 2,44 m x 61 cm (8' x 24") ohne Seitenwand. Ziehen Sie aus verschiedenen Richtungen am Rahmen, um zu gewährleisten, dass alle Schienen, Pool-Füße und Verbinder befestigt sind (siehe Abb. 9).
11. Prüfen Sie, ob das Abflussventil gut geschlossen ist. Glätten Sie den Boden.
12. Füllen Sie den Pool bis zu einer Höhe von 1" bis 2" (2,5 cm bis 5 cm) mit Wasser, sodass der Boden bedeckt ist. Nachdem der Boden des Pools leicht bedeckt ist, streichen Sie vorsichtig alle Falten aus. Beginnen Sie in der Mitte des Pools und arbeiten Sie sich im Uhrzeigersinn zur Außenseite vor.

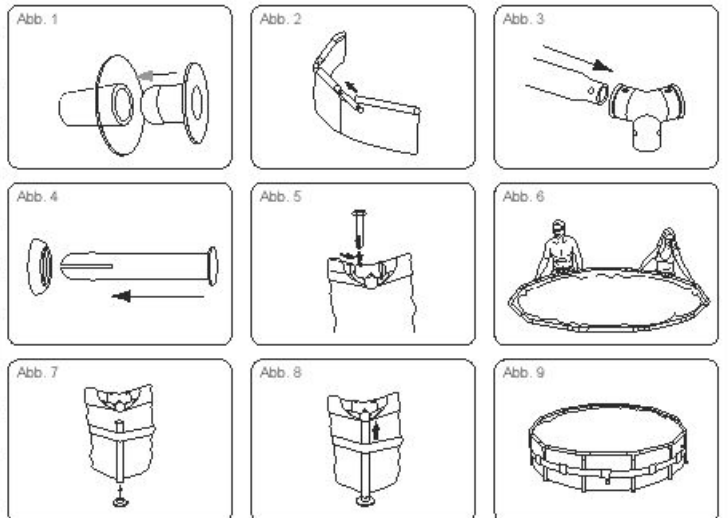

### Montage des Anschlussventils

Für Pools der Größe 4,88m x 1,22m (16' x 48'), 5,49m x 1,22m (18' x 48'), 5,49m x 1,32m (18' x 52') (Siehe Abb. 10)

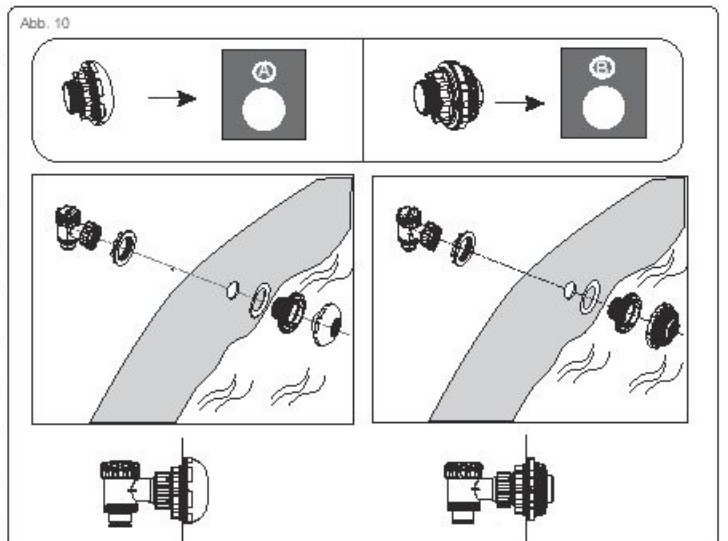

**HINWEIS:** Wenn Sie ein anderes Poolreinigungset über das Anschlussventil anschließen möchten, verwenden Sie einen geeigneten Schraubendreher, um das Schmutzsieb von dem Anschluss abzumontieren. (Siehe Abb. 11)

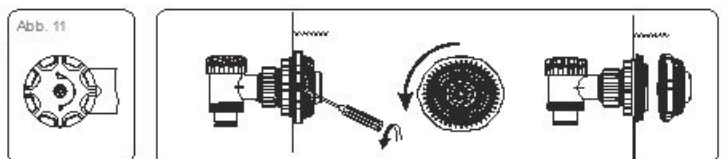

### Füllen des Pools mit Wasser

- ACHTUNG:** Lassen Sie den Pool während des Einfüllens des Wassers nicht unbeaufsichtigt.
1. Füllen Sie den Pool bis zu 90% seines Fassungsvermögens mit Wasser. **ÜBERFÜLLEN** Sie den Pool nicht, da dies zu einem Reißen führen kann. Bei starken Regenfällen müssen Sie unter Umständen etwas Wasser entleeren, um den richtigen Füllstand zu gewährleisten. (Siehe Abb. 12, 13)
  2. Nachdem der Pool vollständig befüllt ist, prüfen Sie, dass sich das Wasser nicht auf einer Seite sammelt, um zu gewährleisten, dass der Pool eben ist. **WICHTIG:** Lassen Sie, wenn der Pool nicht eben ist, das Wasser ab und nivellieren Sie den Boden durch Aushub. Versuchen Sie nicht, den Pool mit dem in Ihrem Wasser zu bewegen. Dabei kann es zu schweren Verletzungen oder Schäden am Pool kommen. (Siehe Abb. 14)
  3. **WARNUNG:** Ihr Pool kann sehr viel Druck enthalten. Weist Ihr Pool eine Beule oder unebene Seite auf, dann ist er nicht eben. Die Seiten können dann reißen und das Wasser läuft plötzlich aus, was zu schweren Verletzungen und / oder Besitzschäden führen kann. Prüfen Sie den Pool auf Leckstellen an den Ventilen oder Nähten. Kontrollieren Sie das Bodengewebe auf sichtbare Wasserdichtstellen. Fügen Sie erst dann Chemikalien hinzu. **HINWEIS:** Flickten Sie den Pool im Falle eines Lecks mit dem mitgelieferten strapazierfähigen Reparaturkit. Siehe in den FAQ für weitere Informationen.

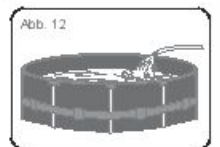

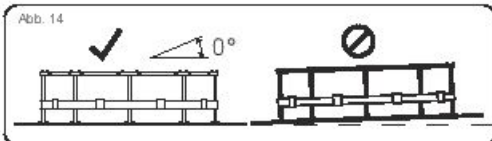
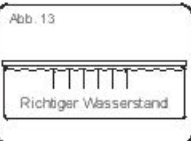

**HINWEIS:** Zeichnungen nur zu Illustrationszwecken. Eventuelle Abweichungen zum Produkt möglich. Nicht maßstabgetreu.

#### POOLWARTUNG

**Achtung:** Wenn Sie die hier ausgeführten Wartungsanweisungen nicht beachten, kann dies zu ernstem Gesundheitsgefahren führen, besonders für Ihre Kinder. Eine laufende Poolwasserbereitung ist von wesentlicher Bedeutung für die Sicherheit der Benutzer. Der unsachgemäße Einsatz von Chemikalien führt zu ernsthaften Personen- und Sachschäden.

**HINWEIS:** Die Pumpe wird zur Wasserzirkulation und zum Ausfiltern kleiner Partikel verwendet. Um Ihr Poolwasser sauber und hygienisch zu halten, müssen auch Chemikalien hinzugefügt werden.

- Es wird dringend empfohlen, den Pool nicht mit Regenwasser, Wasser aus Stau- und Auffangbecken, Spülungswasser und Drainagewasser zu befüllen. Diese Arten von Wasser enthalten in der Regel verschmutzte organische Substanzen, einschließlich Nitrate und Phosphate. Es wird empfohlen, Pools mit Wasser aus dem öffentlichen Wassernetz zu befüllen.
- Halten Sie Ihren Pool stets sauber und fügen Sie die richtigen Poolchemikalien hinzu. Unhygienisches Wasser stellt eine ernsthafte Gesundheitsgefährdung dar. Es wird empfohlen, Desinfektionsmittel, Flockungsmittel und saure oder alkalische Chemikalien für die Wasseraufbereitung in Ihrem Pool zu verwenden.
- Reinigen Sie regelmäßig die PVC-Innenverkleidung mit nicht scheuernden Bürsten oder einem Vakuumpoolreiniger.
- Während der Badesaison muss das Filtersystem täglich ausreichend lange laufen, um das gesamte Poolwasser zu reinigen.
- Überprüfen Sie regelmäßig die Filterkartusche (bzw. den Sand in einem Sandfilter) und tauschen Sie verschmutzte Kartuschen (bzw. verschmutzten Sand) aus.
- Überprüfen Sie regelmäßig die Schrauben, Bolzen und alle anderen Metallteile auf Rost. Ersetzen Sie diese, wenn erforderlich.
- Überprüfen Sie bei Regen, dass der Wasserstand nicht über die zulässige Höhe steigt. Übersteigt der Wasserstand die zulässige Höhe, lassen Sie so viel Wasser aus dem Pool ab, dass die zulässigen Grenzwerte eingehalten werden.
- Betreiben Sie die Pumpe nicht, während der Pool benutzt wird.
- Decken Sie den Pool ab, wenn er nicht benutzt wird.
- Für die Poolwasseraufbereitung ist der pH-Wert sehr wichtig.

**ACHTUNG:** Lassen Sie den entleerten Pool nicht im Freien. Die folgenden Parameter gewährleisten gute Wasserqualität

| Parameter   | Werte                                       |
|---|---|
| Klarheit des Wassers  | Klare Sicht auf den Poolboden               |
| Farbe des Wassers   | Es sollte keine Verfärbung ersichtlich sein |
| Trübung in FNU/NTU  | max. 1,5 (vorzugsweise weniger als 0,5)     |
| Nitratkonzentration oberhalb des natürlichen Gehaltes des Füllwassers in mg/l | max. 20                                     |
| Gesamter organischer Kohlenstoff (TOC) in mg/l                                | max. 4,0                                    |
| Redoxpotential gegen Ag/AgCl 3,5 M KCl in mV                                  | min. 650                                    |
| pH-Wert   | 6,8 bis 7,6                                 |
| Freies aktives Chlor (ohne Cyanursäure) in mg/l                               | 0,3 bis 1,5                                 |
| Freies Chlor, verwendet in Verbindung mit Cyanursäure in mg/l                 | 1,0 bis 3,0                                 |
| Cyanursäure in mg/l   | max. 100                                    |
| Gebundenes Chlor in mg/l  | max. 0,5 (vorzugsweise nahe bei 0,0 mg/l)   |

**ACHTUNG:** Betreiben Sie die Pumpe nicht, wenn der Pool benutzt wird. Während der Nutzungssaison des Swimming-Pools muss das Filtersystem zwangsläufig solange täglich in Betrieb genommen werden, dass eine vollständige Erneuerung der Durchflussmenge gewährleistet ist.

#### Reparatur

Prüfen Sie den Pool sorgfältig auf Lecks aus Ventilen oder Nähten und prüfen Sie die Bodenplatte auf erkennbare Wasserverluste. Geben Sie keine Chemikalien hinzu, bevor Sie dies getan haben. **HINWEIS:** Flicken Sie den Pool im Falle eines Lecks mit dem mittig eierten strapazierfähigen Reparaturflicken. Für weitere Informationen wird auf die FAQ verwiesen.

#### Zerlegung

- Schrauben Sie die Kappe des Abflussventils an der Außenseite des Pools entgegen dem Uhrzeigersinn ab und entfernen Sie sie.
  - Schließen Sie den Adapter an den Schlauch an und legen Sie das andere Ende des Schlauchs in den Bereich, in dem Sie Ihren Pool ablassen wollen. (Prüfen Sie die lokalen Bestimmungen zum Ablassen gemäß Gesetz).
  - Schrauben Sie den Steuerring des Schlauchadapters im Uhrzeigersinn auf das Ablassventil. Das Ablassventil öffnet sich und das Wasser beginnt automatisch abzufließen. **ACHTUNG:** Der Wasserfluss kann mit der Kontrolle gesteuert werden.
  - Schrauben Sie nach dem Ablassen den Kontrollring auf, um das Ventil zu schließen.
  - Lösen Sie den Schlauch.
  - Schrauben Sie die Kappe wieder auf das Abflussventil.
  - Trocknen Sie den Pool an der Luft.
- ACHTUNG:** Lassen Sie den abgelassenen Pool nicht im Freien.

#### Lagerung und Überwinterung

- Entfernen Sie sämtliches Zubehör und alle Ersatzteile vom Pool und lagern Sie diese sauber und trocken.
- Ist der Pool vollständig getrocknet, bestäuben Sie ihn mit Talkumpuder, um ein Zusammenhaften zu vermeiden, und falten Sie den Pool vorsichtig zusammen. Ist der Pool nicht vollständig getrocknet, kann sich Schimmel bilden, der die Innenverkleidung des Pools beschädigt.
- Lagern Sie die Innenverkleidung und das Zubehör an einem trockenen Ort bei gemäßigten Temperaturen zwischen 5°C / 41°F und 38°C / 100°F.
- Während der Regenzeit müssen der Pool sowie alle Zubehörtteile auch wie oben ausgeführt gelagert werden.
- Eine unsachgemäße Entleerung des Pools kann zu ernstem Personen- und/oder Sachschäden führen.
- Wir empfehlen dringend, den Pool außerhalb der Badesaison (während der Wintermonate) abzubauen. Lagern Sie ihn an einem trockenen Ort außerhalb der Reichweite von Kindern.

#### Häufig gestellte Fragen (FAQ)

##### 1. Was ist ein geeigneter Untergrund für den Pool mit Rahmen?

Nur eine vollkommen feste, feste und ebene Oberfläche kann verwendet werden. Benutzen Sie keinen Sand als Material zum Nivellieren, da er zu einer Verschiebung unter dem Pool neigt. Der Boden muss abgegraben werden, bis er vollständig eben ist. Stellen Sie den Pool nicht auf Fahrwege, Verandas, Plattformen, Kies oder Asphalt. Der Boden muss ausreichend fest sein, um das Gewicht und den Druck des Wassers auszuhalten. Schlamm, Sand, weicher/loser Boden oder Ton sind ungeeignet. Ein Betonuntergrund kann benutzt werden, jedoch ist Vorsicht geboten, dass der Pool nicht über die Oberfläche gezogen wird, da die Innenisolierung durch Abrieb beschädigt werden kann. Soll der Pool auf einer Rasenfläche aufgestellt werden, wird empfohlen, das Gras unter dem Pool zu entfernen, da es abstirbt und schlechte Gerüche/Schlamm verursacht. Bestimmte Arten von widerstandsfähigem Gras können durch die Innenisolierung wachsen, ebenso aggressive Büsche/Pflanzen durch die Poolseitenwand. Sorgen Sie dafür, dass die Vegetation in der Nähe bei Bedarf zurückgeschritten wird. Die Verwendung einer Bodenplatte trägt zum Schutz des Poolbodens bei.

##### 2. Wie weiß ich, ob mein Pool auf unebenem Untergrund aufgestellt wurde?

Wenn sich Ihr Pool auf einer Seite ausbeult wurde er nicht auf ebenem Untergrund errichtet. Es ist wichtig, dass Sie Ihren Pool entleeren und zu einem ebenen Ort umsetzen. Sollte sich der Pool nicht auf ebenem Untergrund befinden, wird eine ungewöhnliche Belastung auf die Nahte ausgeübt, was zu ihrem Reißen und einer Überschwemmung führen kann. Dies kann wiederum Schäden und mögliche Verletzungen sowie Tod zur Folge haben.

Füllen Sie Ihren Pool sorgfältig gemäß den Hinweisen im Handbuch. Dies gewährleistet, dass Sie kein Wasser vergeuden und sich der Pool mühelos bewegen lässt, um den Untergrund zum angebrachten Zeitpunkt zu ebenen und nicht nach seinem vollständigen Füllen mit Wasser.

##### 3. Kann ich meinen Pool über die Wasserversorgung füllen?

Wir raten zur Verwendung eines Gartenschlauchs mit niedrigem Druck zum Füllen Ihres Pools. Wenn es notwendig ist, die Wasserversorgung zu verwenden, ist es günstig, den Pool mit einem Zoll Wasser über einen Schlauch zu füllen und zuerst die Falten zu glätten. Verwenden Sie eine Wasserversorgung, die in der Lage ist den Wasserfluss zu regeln, um Schaden zu verhüten. Gewährleisten Sie eine Pause bei jedem Schritt gemäß der Bedienungsanleitung, damit Ihr Pool eben ist. Die Firma Bestway kann nicht für Pools haftbar gemacht werden, die durch die Wasserversorgung beschädigt oder geschwächt wurden.

##### 4. Welches ist der maximale Füllstand des Pools?

Füllen Sie den Pool bis zu 90% mit Wasser, d.h. bis zur Unterkante des aufgelegenen Rings des Pools. Versuchen Sie nicht, den Pool über die Unterkante des Rings zu füllen. Wir empfehlen, für die Wasserverdrängung Platz zu lassen, wenn sich Personen im Pool befinden. Während des Sommers müssen Sie unter Umständen Wasser nachfüllen, das durch Verdampfung oder normalen Gebrauch verloren gegangen ist.

##### 5. Mein Pool hat eine Leckstelle, was kann ich tun, um sie zu beseitigen?

Der Pool muss nicht entleert werden, um Löcher zu verschließen. Selbstklebende, Unterwasser-Reparaturstücke sind bei Ihrem örtlichen Pool-/Hardware-Geschäft erhältlich. Verwenden Sie zum externen Gebrauch das mitgelieferte Reparaturstück. Reinigen Sie bei Löchern im Inneren diese auf der Innenseite des Pools, um Öl und Algen zu entfernen. Schneiden Sie einen ausreichend großen Kreis aus, um das Loch abzudecken, und bringen Sie den Flicker fest auf der Wassenseite an. Schneiden Sie einen zweiten Flicker und bringen Sie ihn auf der Außenseite des Pools für bessere Festigkeit an. Verwenden Sie, wenn sich das Loch im Boden des Pools befindet, nur einen Flicker und beschweren Sie ihn mit einem schweren Gegenstand, während er abbindet. Lassen Sie den Ring bei einem Loch im oberen Ring auf, um das Loch zu suchen. Markieren Sie es, so dass Sie es mühelos erkennen und bringen Sie den Flicker durch gutes Andrücken an. Lassen Sie den Ring nach dem Anbringen leicht ab, so dass der Flicker weniger unter Druck steht. Legen Sie, wenn der Ring vollständig abgelassen und der Pool leer ist, ein großes Gewicht auf den Flicker, um das Abbinden zu unterstützen. Wenn Sie den Pool ausgebeSSERT haben, während er leer war, empfehlen wir, ihn mindestens 12 Stunden vor dem erneuten Füllen ruhen zu lassen.

##### 6. Wo kann ich Filtereinsätze kaufen und wie oft muss ich sie wechseln?

Filtereinsätze für Ihre Filterpumpe sind in dem Geschäft erhältlich, in dem Sie Ihren Pool gekauft haben. Andernfalls verkaufen Großhändler Filtereinsätze als Zubehör. Sollten Sie keine Ersatzteile erhalten können, wenden Sie sich an unsere gebührenfreie Telefonnummer und wir werden Sie bei der Suche nach der nächstgelegenen Beschaffungsquelle unterstützen. Die Einsätze müssen alle 2 Wochen je nach dem Gebrauch des Pools gewechselt werden. Prüfen Sie den Filter auf wöchentliche Grundpflege und reinigen Sie ihn durch Absaugen von Rückständen und Partikeln. **Hinweis:** Gewährleisten Sie, dass Ihre Pumpe von der Stromversorgung getrennt wird, bevor Sie den Filtereinsatz prüfen. Sie können auch unsere Internetseite [www.bestway-service.com](http://www.bestway-service.com) zum Kauf von Einsätzen besuchen.

##### 7. Wie oft pro Jahr muss ich das Wasser wechseln?

Dies ist vom Gebrauch des Pools und von der Aufmerksamkeit hinsichtlich des Abdeckens des Pools und der richtigen Ausgewogenheit der Chemikalien abhängig. Bei richtiger Wartung sollte das Wasser eine ganze Sommersaison dauern. Setzen Sie sich mit Ihrem lokalen Lieferanten für Pool-Chemikalien für detaillierte Informationen in Bezug auf die Chemikalien in Verbindung, der in der Lage ist, Sie hinsichtlich der Aufrechterhaltung der Sauberkeit des Wassers zu beraten.

##### 8. Muss ich meinen Pool für den Winter entleeren?

Ja. Übernachts Pools können unter dem Gewicht von Eis und Schnee reißen und die PVC-Wände werden beschädigt. Wir empfehlen, den Pool abzulassen, wenn die Temperaturen unter 8°C / 45°F sinkt. Der Pool muss im Inneren bei gemäßigter Temperatur zwischen 5°C / 41°F und 38°C / 100°F aufbewahrt werden. Lagern Sie ihn von Chemikalien und Nagetieren geschützt, so wie außerhalb der Reichweite von Kindern.

##### 9. Mein Pool verblasst – warum?

Der übermäßige Gebrauch von Chemikalien kann zu einem Verblasen der Farbe auf der Innenseite der Innenisolierung führen. Dies ähnelt dem Badeanzug, der im Laufe der Zeit durch den wiederholten Kontakt mit chlorhaltigem Wasser ausbleicht.

##### 10. Wie viele Jahre dauert der Pool?

Es gibt keine Zeitgrenze für die Dauerhaftigkeit des Pools. Bei Beachtung der Anweisungen im Handbuch und bei richtiger Sorgfalt, Wartung und Lagerung können Sie die Lebensdauer Ihres Pools deutlich erhöhen. Ein falscher Aufbau, Gebrauch oder ungenügende Sorgfalt können zu einer Beschädigung des Pools führen.

##### 11. Raten Sie zur Verwendung einer Filterpumpe mit einem Bestway-Pool?

Unbedingt! Wir empfehlen Ihnen sogar dringend, eine Filterpumpe zu verwenden, da sie die Wasserqualität aufrechterhält.

##### 12. Was sind die wichtigsten Funktionen meiner Filterpumpe?

Die wichtigste Funktion einer Filterpumpe ist die Beseitigung jeder Art von Verunreinigung des Wassers mithilfe einer Filterkartusche und chemischer Produkte zur Sterilisierung.

Für weitere Informationen und ausführliche Video-Einbauanleitung besuchen Sie bitte unsere Website <http://www.bestway-service.com>

# Eingeschränkte BESTWAY®-Herstellergarantie

Das von Ihnen erworbene Produkt unterliegt einer eingeschränkten Gewährleistung. Bestway® steht hinter seiner Qualitätsgarantie und versichert, durch eine Austausch-Gewährleistung, dass Ihr Produkt frei von herstellungsbedingten Defekten ist, die zu Leckagen führen.

Die nachstehende Vorschrift ist nur in EU-Mitgliedstaaten gültig: Die gesetzliche Regelung der Richtlinie 1999/44/EG bleibt durch diese eingeschränkte Bestway Gewährleistung unberührt.

Die eingeschränkte Gewährleistung ist gültig: 1 Jahr Garantie auf die Filterpumpe oder den Sandfilter, 6 Monate Garantie auf den Pool und 90 Tage Garantie auf alle anderen Komponenten jeweils ab dem Kaufdatum.

Um Gewährleistungsansprüche geltend zu machen, muss dieses Formular ausgefüllt und mit einer Kopie Ihres Kaufbelegs versehen an Ihren lokalen Bestway Kundendienst (Bestway Aftersales Center) gesendet werden. Bevor Ihre Ansprüche akzeptiert werden können, wird das Bestway Aftersales Center Sie möglicherweise um die Zusendung defekter Teile (z. B. Ausschnitt der Seriennummer / Ablassventil) bitten.

Bitte kontaktieren Sie vor dem Versand Ihr lokales Bestway Aftersales Center, um detaillierte Auskünfte über die in Ihrem Fall benötigten Dokumente zu erhalten.

Bestway® haftet nicht für wirtschaftliche Schäden aufgrund von Kosten für Wasser und Chemikalien. Bestway® ersetzt keinerlei Produkte, die als nachlässig behandelt oder außerhalb der Richtlinien des Benutzerhandbuchs verwendet angesehen werden.

Die Bestway Gewährleistung deckt Herstellungsmängel ab, die beim Auspacken oder während der Verwendung des Produkts innerhalb der Nutzungsbeschränkungen sowie unter Berücksichtigung der Warnhinweise und Anweisungen des Benutzerhandbuchs entdeckt werden. Diese Gewährleistung erstreckt sich ausschließlich auf Produkte, welche nicht durch jedwede Drittparteien modifiziert wurden. Die Lagerung und die Handhabung des Produkts müssen entsprechend der technischen Empfehlungen erfolgen.

Die eingeschränkte Gewährleistung gilt für den oben angegebenen Zeitraum und als Beginn des Gewährleistungszeitraums gilt ausschließlich das Datum des ursprünglichen Empfangs-/Kaufbelegs.

Bitte wählen Sie die Art Ihres Pools aus:

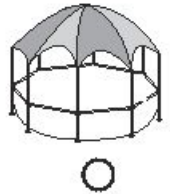
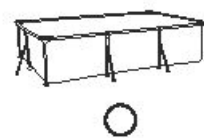
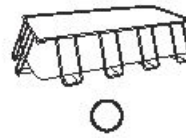
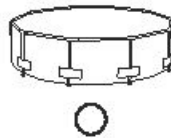
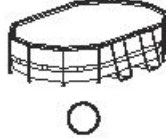
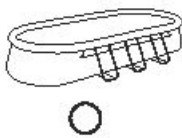
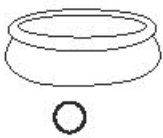

Datum des Kaufbelegs: \_\_\_\_\_ Code Kundennummer: \_\_\_\_\_

AN: BESTWAY® KUNDENDIENSTABTEILUNG DATUM \_\_\_\_\_

FAX/E-MAIL/TEL: Bitte beachten Sie die Hinweise für Ihr Land entsprechend der Informationen auf der Rückseite der Produktverpackung oder auf unserer Website: [www.bestway-service.com](http://www.bestway-service.com)

Bitte füllen Sie Ihre Adressangaben vollständig aus. **Achtung:** Unvollständige Adressangaben führen zu Lieferverzögerungen. Bestway behält sich das Recht vor, die Kosten für unberechtigte Rücklieferungen in Rechnung zu stellen.

## ERFORDERLICHE ANGABE – BITTE SCHREIBEN SIE DIE LIEFERADRESSE

Name: \_\_\_\_\_ Anschrift: \_\_\_\_\_  
 PLZ: \_\_\_\_\_ Händler: \_\_\_\_\_  
 Land: \_\_\_\_\_ Stadt: \_\_\_\_\_  
 Handy: \_\_\_\_\_ Telefon: \_\_\_\_\_  
 Fax: \_\_\_\_\_ E-mail: \_\_\_\_\_

Bitte geben Sie die Seriennummer und die Artikelnummer an, die sich in der Nähe des Ablassventils befinden

Seriennummer: \_\_\_\_\_ Artikelnummer: \_\_\_\_\_

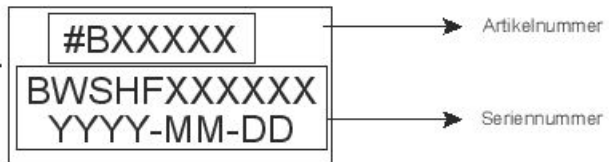
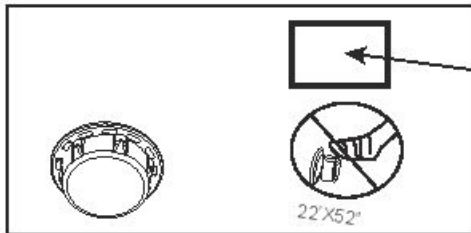

## Beschreibung des Problems

- Risse im Artikel / Luftleck    
  Fehlerhaftes Verschweißen    
  Fehlerhafter oberer Ring    
  Fehlerhaftes Ablassventil  
 Sonstiges, bitte beschreiben    
  Fehlendes Teil - Bitte verwenden Sie die Artikelnummer des fehlenden Teils. Diese finden Sie im Benutzerhandbuch.

**WICHTIG:** ES WIRD LEDIGLICH DAS BESCHÄDIGTE TEIL AUSGETAUSCHT, NICHT DAS GESAMTE SET.

Bestway behält sich das Recht vor, fotografische Nachweise für defekte Teile oder die Zusendung des Artikels für weitere Prüfungen anzufordern. Um Ihnen bestmögliche Hilfestellung bieten zu können, bitten wir Sie um vollständige Angaben.

FÜR FAQ, HANDBÜCHER, VIDEOS ODER ERSATZTEILE BESUCHEN SIE BITTE UNSERE WEBSITE [WWW.BESTWAY-SERVICE.COM](http://WWW.BESTWAY-SERVICE.COM). VIDEOS SIND AUCH AUF UNSEREM BESTWAY CHANNEL BEI YOUTUBE ERHÄLTlich: <http://youtube.com/user/BestwayService>.

# STEEL PRO™ -JA POWER STEEL™ -RUNKOISET UIMA-ALTAAT KÄYTTÖOPAS



## Tuotekuvaus

| Tuotenumero                | Mitat                                     | Setittytyyppi                   | Lisävarusteet                      |
|----------------------------|---|---------------------------------|------------------------------------|
| #56431                     | 2,44 m x 61 cm<br>(8' x 24")              | Maanpäällinen<br>uima-allasetti | /                                  |
| #56406                     | 3,05 m x 76 cm<br>(10' x 30")             | Maanpäällinen<br>uima-allasetti | /                                  |
| #56407                     | 3,05 m x 76 cm<br>(10' x 30")             | Maanpäällinen<br>uima-allasetti | ☑ Suodatusjärjestelmä              |
| #56408                     | 3,05 m x 76 cm<br>(10' x 30")             | Maanpäällinen<br>uima-allasetti | ☑ Suodatusjärjestelmä              |
| #56415                     | 3,66 m x 76 cm<br>(12' x 30")             | Maanpäällinen<br>uima-allasetti | /                                  |
| #56416                     | 3,66 m x 76 cm<br>(12' x 30")             | Maanpäällinen<br>uima-allasetti | ☑ Suodatusjärjestelmä              |
| #56418                     | 3,66 m x 1,00 m<br>(12' x 39,5")          | Maanpäällinen<br>uima-allasetti | ☑ Suodatusjärjestelmä<br>☑ Tikkaat |
| #56419                     | 3,66 m x 1,00 m<br>(12' x 39,5")          | Maanpäällinen<br>uima-allasetti | ☑ Suodatusjärjestelmä              |
| #56260                     | 3,66 m x 1,00 m<br>(12' x 39,5")          | Maanpäällinen<br>uima-allasetti | ☑ Suodatusjärjestelmä              |
| #56594                     | 3,66 m x 1,00 m<br>(12' x 39,5" Rottinki) | Maanpäällinen<br>uima-allasetti | ☑ Suodatusjärjestelmä              |
| #56379                     | 3,66 m x 1,00 m<br>(12' x 39,5" Rottinki) | Maanpäällinen<br>uima-allasetti | ☑ Suodatusjärjestelmä<br>☑ Tikkaat |
| #56420                     | 3,66 m x 1,22 m<br>(12' x 48")            | Maanpäällinen<br>uima-allasetti | ☑ Suodatusjärjestelmä<br>☑ Tikkaat |
| #56421<br>#56414<br>#56550 | 3,66 m x 1,22 m<br>(12' x 48")            | Maanpäällinen<br>uima-allasetti | ☑ Suodatusjärjestelmä<br>☑ Tikkaat |
| #56595<br>#56597           | 4,27 m x 84 cm<br>(14' x 33")             | Maanpäällinen<br>uima-allasetti | ☑ Suodatusjärjestelmä              |
| #56598<br>#56600           | 4,27 m x 84 cm<br>(14' x 33")             | Maanpäällinen<br>uima-allasetti | ☑ Suodatusjärjestelmä<br>☑ Tikkaat |
| #56422                     | 4,27 m x 1,00 m<br>(14' x 39,5")          | Maanpäällinen<br>uima-allasetti | ☑ Suodatusjärjestelmä<br>☑ Tikkaat |
| #56423                     | 4,27 m x 1,00 m<br>(14' x 39,5")          | Maanpäällinen<br>uima-allasetti | ☑ Suodatusjärjestelmä<br>☑ Tikkaat |
| #56444                     | 4,27 m x 1,22 m<br>(14' x 48")            | Maanpäällinen<br>uima-allasetti | ☑ Suodatusjärjestelmä<br>☑ Tikkaat |
| #56478<br>#56561           | 4,27 m x 1,22 m<br>(14' x 48")            | Maanpäällinen<br>uima-allasetti | ☑ Suodatusjärjestelmä<br>☑ Tikkaat |
| #56483                     | 4,27 m x 1,22 m<br>(14' x 48" Rottinki)   | Maanpäällinen<br>uima-allasetti | ☑ Suodatusjärjestelmä<br>☑ Tikkaat |
| #56484                     | 4,27 m x 1,22 m<br>(14' x 48" Rottinki)   | Maanpäällinen<br>uima-allasetti | ☑ Suodatusjärjestelmä<br>☑ Tikkaat |
| #56433                     | 4,57 m x 91 cm<br>(15' x 36")             | Maanpäällinen<br>uima-allasetti | /                                  |
| #56434                     | 4,57 m x 91 cm<br>(15' x 36")             | Maanpäällinen<br>uima-allasetti | ☑ Suodatusjärjestelmä<br>☑ Tikkaat |
| #56435                     | 4,57 m x 91 cm<br>(15' x 36")             | Maanpäällinen<br>uima-allasetti | ☑ Suodatusjärjestelmä<br>☑ Tikkaat |
| #56488                     | 4,57 m x 1,07 m<br>(15' x 42")            | Maanpäällinen<br>uima-allasetti | ☑ Suodatusjärjestelmä<br>☑ Tikkaat |
| #56438                     | 4,57 m x 1,22 m<br>(15' x 48")            | Maanpäällinen<br>uima-allasetti | ☑ Suodatusjärjestelmä<br>☑ Tikkaat |
| #56451                     | 4,88 m x 1,22 m<br>(16' x 48")            | Maanpäällinen<br>uima-allasetti | ☑ Suodatusjärjestelmä<br>☑ Tikkaat |
| #56452                     | 4,88 m x 1,22 m<br>(16' x 48")            | Maanpäällinen<br>uima-allasetti | ☑ Suodatusjärjestelmä<br>☑ Tikkaat |
| #56462                     | 5,49 m x 1,22 m<br>(18' x 48")            | Maanpäällinen<br>uima-allasetti | ☑ Suodatusjärjestelmä<br>☑ Tikkaat |
| #56427                     | 5,49 m x 1,32 m<br>(18' x 52")            | Maanpäällinen<br>uima-allasetti | ☑ Suodatusjärjestelmä<br>☑ Tikkaat |
| #56464                     | 5,49 m x 1,32 m<br>(18' x 52")            | Maanpäällinen<br>uima-allasetti | ☑ Suodatusjärjestelmä<br>☑ Tikkaat |

## VAROITUS

Lue huolellisesti, ymmärrä ja noudata kaikkia tämän käyttöoppaan tietoja ennen uima-altaan asennusta ja käyttöä. Nämä varoitukset, ohjeet ja turvallisuusohjeet koskevat yleisiä valesse virkistämisen niskejä, mutta ne eivät pysty kattamaan kaikkia niskejä ja vaaeroja kaikissa tapauksissa. Ole aina varovainen, käytä tervettä järjellä ja hyvää arvostelukykä, kun olet vedessä. Säilytä nämä tiedot myöhemmä käyttöä varten.

### Uimataidottomien turvallisuus

- Jatkuva, aktiivinen ja tarkkaavainen heikkojen uimareiden tai uimataidottomien valvonta pitevien aikuisen toimesta vaaditaan kaikkina aikoina (muistaen, että alle 5-vuotiaat lapset ovat suurimmassa hukkumisen vaarassa).
- Maaraa pitevä aikuinen valvomaan alasta joka kerta, kun sitä käytetään.
- Heikkojen uimareiden tai uimataidottomien tulisi käyttää henkilönsuojauslaitteita altaassa.
- Kun allas ei ole käytössä tai se on vartiomaton, poista kaikki lelut altaasta ja sen ympäristöstä, jotta lapsilla ei olisi houkustusta mennä altaalle.

### Turvallitteet

- Jotta lapsia estettäisiin hukkumasta, suosittelemme sulkemaan pääsyn altaalle suojalaitteella. Jotta lapsia estettäisiin kiipeämästä sisään- ja ulostuloventtiiliin, suosittelemme asentamaan esteen (ja lukitsemaan kaikki ovet ja ikkunat, kun sovellettavissa) luvattoman pääsyn estämiseksi altaaseen.
- Reunat, allaspeitteet, allashälytimet tai vastaavat turvallitteet ovat hyödyllisiä apuvälineitä, mutta ne eivät korvaa jatkuvaa ja pitevää aikuisen valvontaa.

### Turvallitteisto

- Suosittelemme säilyttämään pelastuslaitteisto (esim. pelastusrenkas) altaalla.
- Pidä toimiva puhelin ja lauttelo hätäpuhelinnumerosta lähellä allasta.

### Altaan turvallinen käyttö

- Kannusta kaikkia käyttäjiä, erityisesti lapsia opettelemaan uimaan.
- Opi perusensiapu (paineluovutus) ja pitevitä tätä osaamista säännöllisesti. Tämä voi pelastaa elämän hätätilanteessa.
- Ohjeista kaikkia altaan käyttäjiä, lapset mukaan lukien, mitä tehdä hätätilanteessa.
- Älä koskaan sukella altaan matalaan osaan. Tämä voi aiheuttaa vakavan vamman tai kuoleman.
- Älä käytä uima-allasta, kun käytät alkoholia tai lääkitystä, jotka voivat heikentää kykyäsi käyttää allasta turvallisesti.
- Kun allaspeitteitä käytetään, poista ne kokonaan altaan pinnalta ennen altaaseen menoa.
- Suojaa altaan käyttäjiä veteen liittyviltä sairauksilta pitämällä allaan vesi käsiteltynä ja noudattamalla hyviä hygieniakäytäntöjä. Katso vedenkäsittelyohjeita käyttöoppaasta.
- Säilytä kemikaalit (esim. vedenkäsittely-, puhdistus- tai desinfiointiuotteet) poissa lasten ulottuvilta.
- Käytä alla esitetyjä opasteita. Opasteet on sijoitettava näkyvälle paikalle enintään 2 m altaasta.



- Älä jätä lapsia ilman valvontaa, kun lähistöllä on vettä. Ei sukeltamista.
- Irrotettavat tikkaat on sijoitettava tasaiselle pinnalle.
- Rippumatta altaan rakentamiseen käytetyistä materiaaleista, käytettävissä olevat pinnat on tarkastettava säännöllisesti vammojen välttämiseksi.
- Tarkasta pulkit (esim. vedenkäsittely-, puhdistus- tai desinfiointiuotteet) poissa lasten ulottuvilta.
- **HUOMIO:** Älä jätä tyhjennettyä allasta ulos. Tyhjä altaan muoto voi vääristyä jäteti allas voi siirtyä paikaltaan tuulen vuoksi.
- Jos suodatinpumppu asennetaan, noudata pumpun ohjekirjan ohjeita.
- **VAROITUS!** Pumpua ei saa käyttää, kun altaassa on ihmisiä.
- Jos tikkaat asennetaan, noudata tikkaiden ohjekirjan ohjeita.
- **VAROITUS!** Uima-altaan käyttö viittaa käyttö- ja huolto-oppaassa kuvattujen turvallisuusohjeiden noudattamiseen. Hukkuminen tai muiden vakavien vammojen estämiseksi kiinnitä erityistä huomiota alle 5-vuotiaiden lasten odottamattomaan pääsyn altaalle lukitsemalla pääsy sille, ja uimnin aikana pitevien aikuisen on valvottava heitä jatkuvasti.

Lue nämä tiedot huolellisesti ja säilytä mahdollista tulevaa tarvetta varten.

Asennus kestää yleensä noin 20 minuuttia, kun asennuksessa on mukana 2-3 henkilöä. Aikaan ei lueta mukaan uima-altaan sijoituspaikan maan käsittely ja altaan täyttämistä. **(Lukuun ottamatta allasmalleja 5.49m x 1.22m, 18' x 48"; 5.49m x 1.32m, 18' x 52")**

Asennus kestää yleensä noin 30 minuuttia, kun asennuksessa on mukana 2-3 henkilöä. Aikaan ei lueta mukaan uima-altaan sijoituspaikan maan käsittely ja altaan täyttämistä. **(Altaat 5.49m x 1.22m, 18' x 48"; 5.49m x 1.32m, 18' x 52")**

### Osien kuvaus

#### STEEL PRO™ -RUNKOINEN UIMA-ALLAS

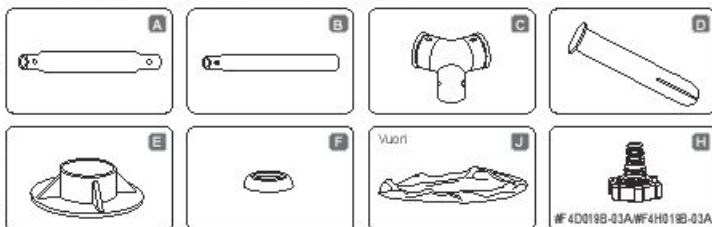

#### POWER STEEL™ -RUNKOINEN ALLAS

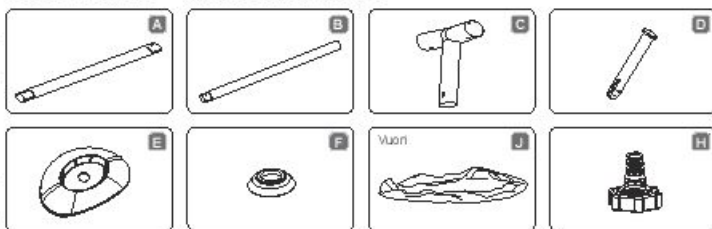



Alla oleva piirros ei yllättämättä vastaa varsinaista tuotetta. Tarkista osatietokanta.



Alla olevat osat uima-altaaseen, jonka koko on 16' x 48" / 18' x 48" / 18 x 52"



#P6D510 #P61323 #P61317

B altaaseen, jonka koko on 16' x 48" / 18' x 48" / 18 x 52"

Sukkuluppa



X2 #F4D018B-02 (sininen)  
#F4H018B-02 (harmaa)  
#F4A018B-02 (valkoinen)

Rauhenkokoisiin altaisiin

hestärä korjauspalkka

## STEEL PRO™ -RUNKOINEN UIMA-ALLAS

Mitat: 8' x 24'

| Osa nro. | Kuvaus              | Osakoodi    | MÄÄRÄ / SETTI |
|----------|---------------------|-------------|---------------|
|          | Täydellinen rakenne | P2A022Q 16  |               |
| A        | Yläkaide            | P61023      | 8             |
| B        | Pystyjalka          | P61024      | 8             |
| C        | T-liitin            | P61025      | 8             |
| D        | Nasta               | P61012      | 18            |
| E        | Jalka               | P61026      | 8             |
| F        | Nastan biviste      | P61028      | 18            |
| J        | Altaan vuori        | 56431ASS16  | 1             |
| H        | Letkun sovitin      | F4D019B-03A | 1             |
| K        | Jousinasta          | P61027      |               |

Mitat: 10' x 30'

| Osa nro. | Kuvaus              | Osakoodi    | MÄÄRÄ / SETTI |
|----------|---------------------|-------------|---------------|
|          | Täydellinen rakenne | P2A010Q 14  |               |
| A        | Yläkaide            | P61013      | 10            |
| B        | Pystyjalka          | P61014      | 10            |
| C        | T-liitin            | P61001      | 10            |
| D        | Nasta               | P61012      | 22            |
| E        | Jalka               | P61010      | 10            |
| F        | Nastan biviste      | P61028      | 22            |
| J        | Altaan vuori        | 56406ASS16  | 1             |
| H        | Letkun sovitin      | F4D019B-03A | 1             |
| K        | Jousinasta          | P61011      |               |

Mitat: 12' x 30'

| Osa nro. | Kuvaus              | Osakoodi       | MÄÄRÄ / SETTI |
|----------|---------------------|----------------|---------------|
|          | Täydellinen rakenne | P2A049Q 16(01) |               |
| A        | Yläkaide            | P61049         | 12            |
| B        | Pystyjalka          | P61014         | 12            |
| C        | T-liitin            | P61001         | 12            |
| D        | Nasta               | P61012         | 26            |
| E        | Jalka               | P61010         | 12            |
| F        | Nastan biviste      | P61028         | 26            |
| J        | Altaan vuori        | 56415ASS16     | 1             |
| H        | Letkun sovitin      | F4D019B-03A    | 1             |
| K        | Jousinasta          | P61011         |               |

Mitat: 12' x 39.5'

| Osa nro. | Kuvaus                         | Osakoodi                | MÄÄRÄ / SETTI |
|----------|--------------------------------|-------------------------|---------------|
|          | Täydellinen rakenne            | P2A071Q 16 / P2H071Q 16 |               |
| A        | Yläkaide                       | P61008                  | 12            |
| B        | Pystyjalka                     | P61085                  | 12            |
| C        | T-liitin                       | P61001                  | 12            |
| D        | Nasta                          | P61012                  | 26            |
| E        | Jalka                          | P61010                  | 12            |
| F        | Nastan biviste                 | P61028                  | 26            |
| J        | Altaan vuori (sininen, ruskea) | 56418ASS16 / 56379ASS16 | 1             |
| H        | Letkun sovitin                 | F4D019B-03A             | 1             |
| K        | Jousinasta                     | P61011                  |               |

Mitat: 12' x 48'

| Osa nro. | Kuvaus              | Osakoodi    | MÄÄRÄ / SETTI |
|----------|---------------------|-------------|---------------|
|          | Täydellinen rakenne | P2A026Q 16  |               |
| A        | Yläkaide            | P61032      | 12            |
| B        | Pystyjalka          | P61415      | 12            |
| C        | T-liitin            | P61411      | 12            |
| D        | Nasta               | P61012      | 26            |
| E        | Jalka               | P61010      | 12            |
| F        | Nastan biviste      | P61028      | 26            |
| J        | Altaan vuori        | 56420ASS16  | 1             |
| H        | Letkun sovitin      | F4D019B-03A | 1             |
| K        | Jousinasta          | P61011      |               |

Mitat: 14' x 33'

| Osa nro. | Kuvaus              | Osakoodi    | MÄÄRÄ / SETTI |
|----------|---------------------|-------------|---------------|
|          | Täydellinen rakenne | P2A099      |               |
| A        | Yläkaide            | P61084      | 14            |
| B        | Pystyjalka          | P61410      | 14            |
| C        | T-liitin            | P61004      | 14            |
| D        | Nasta               | P61007      | 30            |
| E        | Jalka               | P61005      | 14            |
| F        | Nastan biviste      | P61028      | 30            |
| J        | Altaan vuori        | 56595ASS16  | 1             |
| H        | Letkun sovitin      | F4D019B-03A | 1             |

Mitat: 14' x 39.5'

| Osa nro. | Kuvaus              | Osakoodi    | MÄÄRÄ / SETTI |
|----------|---------------------|-------------|---------------|
|          | Täydellinen rakenne | P2A087Q 16  |               |
| A        | Yläkaide            | P61084      | 14            |
| B        | Pystyjalka          | P61088      | 14            |
| C        | T-liitin            | P61004      | 14            |
| D        | Nasta               | P61007      | 30            |
| E        | Jalka               | P61005      | 14            |
| F        | Nastan biviste      | P61028      | 30            |
| J        | Altaan vuori        | 56422ASS16  | 1             |
| H        | Letkun sovitin      | F4D019B-03A | 1             |

Mitat: 15' x 36'

| Osa nro. | Kuvaus              | Osakoodi       | MÄÄRÄ / SETTI |
|----------|---------------------|----------------|---------------|
|          | Täydellinen rakenne | P2A008Q 16(01) |               |
| A        | Yläkaide            | P61002         | 14            |
| B        | Pystyjalka          | P61048         | 14            |
| C        | T-liitin            | P61004         | 14            |
| D        | Nasta               | P61007         | 30            |
| E        | Jalka               | P61005         | 14            |
| F        | Nastan biviste      | P61028         | 30            |
| J        | Altaan vuori        | 56434ASS16     | 1             |
| H        | Letkun sovitin      | F4D019B-03A    | 1             |
| K        | Jousinasta          | P61006         |               |

Mitat: 15' x 42'

| Osa nro. | Kuvaus              | Osakoodi       | MÄÄRÄ / SETTI |
|----------|---------------------|----------------|---------------|
|          | Täydellinen rakenne | P2A081Q 16(01) |               |
| A        | Yläkaide            | P61029         | 15            |
| B        | Pystyjalka          | P61034         | 15            |
| C        | T-liitin            | P61035         | 15            |
| D        | Nasta               | P61007         | 32            |
| E        | Jalka               | P61005         | 15            |
| F        | Nastan biviste      | P61028         | 32            |
| J        | Altaan vuori        | 56488ASS16     | 1             |
| H        | Letkun sovitin      | F4D019B-03A    | 1             |
| K        | Jousinasta          | P61006         |               |

Mitat: 15' x 48'

| Osa nro. | Kuvaus              | Osakoodi    | MÄÄRÄ / SETTI |
|----------|---------------------|-------------|---------------|
|          | Täydellinen rakenne | P2A027Q 15  |               |
| A        | Yläkaide            | P61029      | 15            |
| B        | Pystyjalka          | P61416      | 15            |
| C        | T-liitin            | P61412      | 15            |
| D        | Nasta               | P61007      | 32            |
| E        | Jalka               | P61005      | 15            |
| F        | Nastan biviste      | P61028      | 32            |
| J        | Altaan vuori        | 56438ASS16  | 1             |
| H        | Letkun sovitin      | F4D019B-03A | 1             |
| K        | Jousinasta          | P61006      |               |

Mitat: 18' x 48'

| Osa nro. | Kuvaus              | Osakoodi    | MÄÄRÄ / SETTI |
|----------|---------------------|-------------|---------------|
|          | Täydellinen rakenne | P2A028Q 16  |               |
| A        | Yläkaide            | P61029      | 18            |
| B        | Pystyjalka          | P61417      | 18            |
| C        | T-liitin            | P61413      | 18            |
| D        | Nasta               | P61007      | 38            |
| E        | Jalka               | P61030      | 18            |
| F        | Nastan biviste      | P61028      | 38            |
| J        | Altaan vuori        | 56462ASS16  | 1             |
| H        | Letkun sovitin      | F4D019B-03A | 1             |
| K        | Jousinasta          | P61031      |               |

## POWER STEEL™ -RUNKOINEN ALLAS

Mitat: 14' x 48"

| Osarro. | Kuvaus                       | Osakoodi             | MÄÄRÄ / SETTI |
|---------|------------------------------|----------------------|---------------|
|         | Täydellinen rakenne          | P2116                |               |
| A       | Yläkaide                     | P61126               | 14            |
| B       | Pystyjalka                   | P61127               | 14            |
| C       | T-liitin                     | P61128               | 14            |
| D       | Nasta                        | P61110               | 30            |
| E       | Jalka                        | P61129               | 14            |
| F       | Nastan tiiviste              | P61111               | 30            |
| J       | Altaan vuon (harmaa, ruskea) | 56444ASS1656483ASS16 | 1             |
| H       | Letkun sovitin               | F4H019B-03A          | 1             |
| K       | Jousinasta                   | P61109               |               |

Mitat: 18' x 52"

| Osarro. | Kuvaus              | Osakoodi    | MÄÄRÄ / SETTI |
|---------|---------------------|-------------|---------------|
|         | Täydellinen rakenne | P2121       |               |
| A       | Yläkaide            | P61130      | 18            |
| B       | Pystyjalka          | P61131      | 18            |
| C       | T-liitin            | P61096      | 18            |
| D       | Nasta               | P61110      | 38            |
| E       | Jalka               | P61134      | 18            |
| F       | Nastan tiiviste     | P61111      | 38            |
| J       | Altaan vuon         | 56427ASS16  | 1             |
| H       | Letkun sovitin      | F4H019B-03A | 1             |
| K       | Jousinasta          | P61132      |               |

Mitat: 16' x 48"

| Osarro. | Kuvaus              | Osakoodi    | MÄÄRÄ / SETTI |
|---------|---------------------|-------------|---------------|
|         | Täydellinen rakenne | P2117(01)   |               |
| A       | Yläkaide            | P61345      | 16            |
| B       | Pystyjalka          | P61346      | 16            |
| C       | T-liitin            | P61347      | 16            |
| D       | Nasta               | P61349      | 34            |
| E       | Jalka               | P61348      | 16            |
| F       | Nastan tiiviste     | P61339      | 34            |
| J       | Altaan vuon         | 56451ASS16  | 1             |
| H       | Letkun sovitin      | F4H019B-03A | 1             |
| K       | Jousinasta          | P61340      |               |

### VALITSE ASIANMUKAINEN SIJOTUSPAIKKA

**HUOMAA:** Allas on asetettava täysin tasaiselle ja vaakasuoralle pinnalle. Älä asenna allasta, jos pinta on kalteva.

#### Oikeat olosuhteet altaan asennukseen:

- Valittu sijainn on pystytävä tukemaan tasaisesti painoa koko altaan asennuksen ajan. Lisäksi sijainn on oltava tasainen ja se on tyhjennettävä kaikista esineistä ja roskista mukaan lukien kivet ja rusut.
- Suositella emme altaan sijoittamista pois sellaisista esineistä, joita lapset voisivat käyttää altaaseen kipsämiseen.

**HUOMAA:** Sijoita allas lähelle riittävää viemärinjärjestelmää, joka käsittellee ylivuodot tai altaan päästöt.

#### Virheelliset olosuhteet altaan asennukseen:

- Allas voi romahtaa epätasaisella alustalla aiheuttaen vakavia henkilövammoja ja/tai omaisuusvaurioita. Tämä mitoitettu takuu ja estää huoltovajeet.
- Hiekkaa ei saa käyttää tasaisen pohjan luomiseen; alustaa on kaivettava tarvittaessa.
- Suoraan sähkölinjojen tai puiden alle. Varmista, että sijoituspaikka ei sisällä maanalaista sähkö- tai vesi- tai lämmityspuikua, -letkua tai kaapeleita.
- Älä asenna allasta ajotielle, kansille, alustoille, sora- tai asfalttipinnoille. Valittu sijoituspaikan on oltava riittävän kova kestämään veden painetta. Muta, hiekka, pehmeäirtainen maapera tai piki eivät ole sopivia.
- Ruoho tai muukasvillisuus altaan alla kuolee ja voi aiheuttaa hajujen tai liejun kehittymistä. Siksi suosittelemme poistamaan kaiken ruohon altaan valitusta sijoituspaikasta.
- Vältä alueita, joissa on aggressiivisia kasvi- tai rikkaruoholajikkeita, jotka voivat kasvaa pohjakankaan tai alusnuovin läpi.

**HUOMAA:** Tarkasta paikalliselta rakennusviranomaiselta säännöt, jotka koskevat aitoja, esteitä, valaistusta ja turvaväimäksia, ja varmista, että noudatet kaikkiä lakeja.

**HUOMAA:** Jos sinulla on suodatinpumppu, lue pumpun käyttöohjeet.

**HUOMAA:** Tiikkaiden on sovitava altaan kokoon, ja niitä saa käyttää vain altaaseen siirtymiseen tai sieltä poistamiseen. Tiikkaiden sallittu hyötykuorman ylittäminen on kiellettyä. Tarkasta säännöllisesti, ovatko tiikkaat asianmukaisesti koottu.

### Asennus

Bestway Inflatables ei vastaa altaan vahingoista, jotka aiheutuvat väärästä käsittelystä tai näiden ohjeiden noudattamatta jättämisestä.

1. Levitä kaikki osat ja tarkasta, että sinulla on oikeat määrät osaluettelon määrällämällä tavalla. Jos sinulla puuttuu joltain osia, älä kokoa allasta, vaan ota yhteyttä Bestwayn asiakaspalveluun.
2. Levitä allas ja varmista, että se on oikein pain. Anna sen olla suorassa auringonvalossa vähintään 1 tunnin ajan, jotta se on joustavampi asennuksen aikana.
3. Sijoita allas sopivan viemäröinnin läheisyyteen ylivuotavan veden varalta ja varmista, että altaan asiantulo A ja ulostulo B ovat oikein asetettu siten, että suodatinpumppu voidaan kytkeä voimansiirteeseen. **HUOMAA:** Älä käytä jatkojohtoja pumpunsi virransyöttöön.
4. **HUOMIO:** Älä raahaa allasta maasta pitkin, sillä tämä voi vahingoittaa allasta.
5. **HUOMAA:** Laita tulpat seinässä sisään tuloihin A ja ulostuloon B altaan sisäpuolelle. (Katso Kuva 1)
6. **HUOMAA:** Katso seuraavalla sivulla 4,88m x 1,22m (16' x 48"), 5,49m x 1,22m (18' x 48"), 5,49m x 1,32m (18' x 52") altaiden osat liitäntäventtiiliin asennuksesta.
7. Työnää yläkaide (A) vaippoihin altaan yläreunassa. (Katso Kuva 2)
8. Liitä yläkaide (A) T-liittimeen (C) jokaisessa kulmassa ja työnää tapit (D) ensin tiivistisiin (F) ja sitten kehityksen valmiisiin reikiin.
9. **HUOMAA:** Tiivistekappelin tulee olla alaspäin, jotta vesi ei pääse vuotamaan yläkaiteisiin. (Katso Kuva 3,4,5)
10. Toista vaiheet 6 ja 7, kunnes kaikki yläkaiteet (A) on liitetty T-liittimiin (C) ja yläkehys on valmis. Kokoamisen helpottamiseksi nosto kahta viimeistä kaidetta nunnain olevan v:n muotoon ja työnää viimeisiin T-liittimiin (C). Lasko hitaasti, kunnes liitos on valmis. Varo jättämästä sormiasi väliin. (Katso Kuva 6)
11. Liitä kaikki jalustat (E) altaan pystysuorien jalkojen (B) pohjiin. (Katso Kuva 7)
12. Aseta kaikki altaan pystyjalat (B) altaan seinänauhan sisään. Liitä altaan pystysuora jalka (B) T-liittimeen

pohjaan (C). Varmista, että altaan pystysuoran jalan (B) jousitapit ovat yläpuolella liitettäessä T-liitintä (C). (Katso Kuva 8)

**HUOMAA:** Altaat, joiden koko on 2,44 m x 61 cm (8' x 24"), ei altaan seinänauhaa.

10. Veda kehystä eri suunnista varmistaaksesi, että kaikki kaiteet, jalat ja liittimet ovat lujasti liitettynä. (Katso Kuva 9)

11. Varmista, että tyhjennysventtiili on lujasti suljettu. Tasoita pohja.

12. Lasko 2,5–5 cm vettä altaaseen pohjan peittämiseksi. Kun altaan pohja on hieman peitnyt, tasoita varovasti kaikki rypyt. Älä ota altaan keskeltä ja siirry myötäpäivään kohti ulko-reunaa.

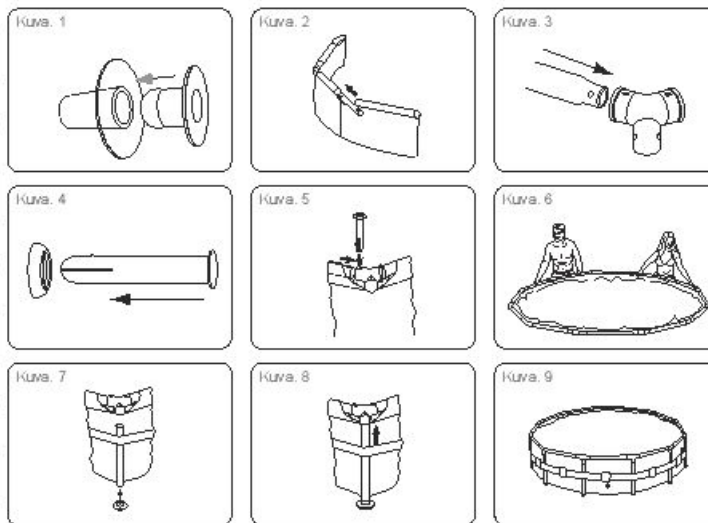

### Liitäntäventtiilin kokoonpano

4,88m x 1,22m (16' x 48"), 5,49m x 1,22m (18' x 48"), 5,49m x 1,32m (18' x 52")-allasmalleille. (katso kuva 10)

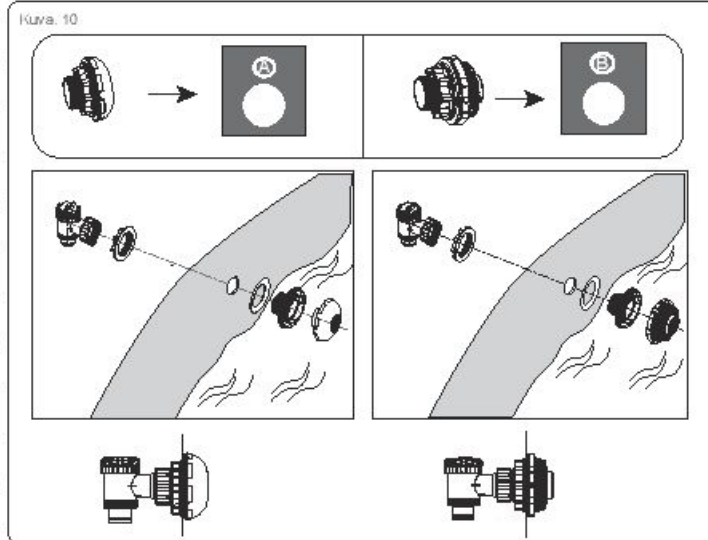

**HUOMAA:** Jos haluat liittää altaan puhdistusreitit altaaseen liitäntäventtiiliin kautta, käytä ristipääntuulitaltaa roskasukkuksen purkamiseen liittimestä. (katso kuva 11)

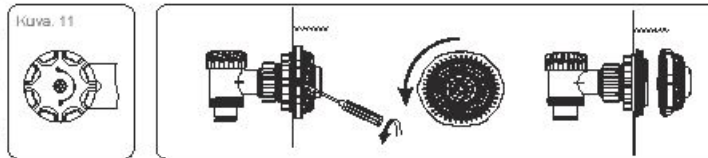

### Allaan täyttämine vedellä

**HUOMAA:** Älä jätä allasta valvomatta täytön aikana.

1. Täytä allasta 90%:n tilavuuteen. ÄLÄ TÄYTÄ LIILIKAA, koska silloin allas voi romahtaa. Rannikaseteella voit joutua tyhjentämään osan vedestä varmistaaksesi, että veden taso on oikea. (Katso Kuva. 12,13)

2. Kun allas on täytetty, tarkista, että vesi ei nouse enemmän jollain sivulla, jolloin allas ei ole suorassa.

**TÄRKEÄÄ:** Jos allas ei ole suorassa, tyhjennä vesi ja tasaa alusta kaivamalla. Älä koskaan yritä siirtää allasta, jossa on vettä. Seurauksena voi olla vakava henkilövahinko tai altaan vahingoittuminen. (Katso Kuva. 14)

**VAROITUS:** Altaassasi voi olla suuri määrä painetta. Jos allas pulloittaa joltain sivulta tai on vesi on korkeammalla jollain sivulla, allas ei ole suorassa, sivut voivat revetä ja vesi voi tyhjentyä äkisti aiheuttaen vakavia henkilövammoja ja/tai omaisuusvahinkoja.

3. Tarkista, ettei allas vuoda venttiileistä tai saumoista. Tarkista maankankaasta mahdolliset vuodot. Älä lisää kemikaaleja ennen tämän vaiheen suuntamista.

**HUOMAA:** Jos vuotoja esiintyy, paikkaa allas käyttämällä mukana toimitettua raskaan käytön korjauspaikkaa. Katso lisätietoja Usein kysytyistä kysymyksistä.

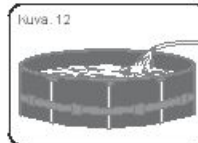



# BESTWAY®n rajoitettu valmistajan takuu

Ostamasi tuotteen mukana tulee rajoitettu takuu. Bestway® antaa tuotteille laatu- ja vaihtotakuun. Jos tuotteessa on valmistusvirhe, joka johtaa vuotoihin, vaihdamme sen uuteen.

Seuraava säännös on voimassa vain Euroopan unionin jäsenvaltioissa: Tämä BESTWAYN rajoitettu takuu ei vaikuta direktiivin 1999/44/EY säännöksiin.

Rajoitettu takuu on voimassa: 1 vuoden takuu suodatinpumpulle tai hiekkasuodattimelle, 180 päivän takuu uima-altaalle ja 90 päivän takuu kaikille muille osille ostopäivästä. Tee takuuvaade täyttämällä tämä lomake ja toimittamalla ostokuitin kopio paikalliseen Bestwayn jälkimyyntikeskukseen. Ennen kuin vaade voidaan hyväksyä, Bestwayn jälkimyyntikeskus saattaa pyytää sinua lähettämään osan viallisesta osasta keskukseen (esim. leikata valmistusnumero/tyhjennysventtiili). Ota yhteyttä paikalliseen Bestwayn jälkimyyntikeskukseen, ennen kuin lähetät mitään asiakirjoja. He antavat täydelliset ohjeet vaadettasi varten.

Bestway® ei ole vastuussa taloudellisesta menetyksestä, joka johtuu vesi- tai kemikaalikustannuksista. Bestway® ei korvaa tuotteita, jotka ovat vahingoittuneet laiminlyönnin vuoksi, tai joita on käytetty käyttöoppaan ohjeiden vastaisesti.

Bestwayn takuu kattaa valmistajan virheet, jotka on havaittu tuotetta purettaessa tai käytettäessä, käyttöoppaan käyttörajoituksia, varoituksia ja ohjeita noudattaen. Tämä takuu kattaa vain tuotteet, joita ei ole muokattu ulkopuolisten toimesta. Tuote pitää varastoida ja sitä pitää käsitellä teknisten suositusten mukaisesti.

Rajoitettu takuu on voimassa yllä ilmaistun ajanjakson ja takuun alkamispäiväksi katsotaan ainoastaan alkuperäisessä kuitissa/ostolaskussa näkyvä päivämäärä.

Valitse altaasi tyyppi:

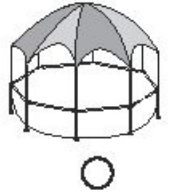
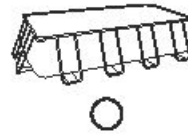
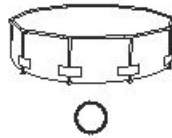
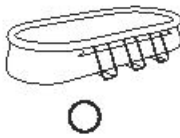
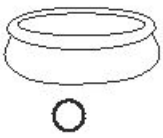

Ostokuitin päiväys: \_\_\_\_\_ Asiakkaan koodinumero: \_\_\_\_\_

VASTAANOTTAJA: BESTWAYN HUOLTO-OSASTO PÄIVÄMÄÄRÄ \_\_\_\_\_

FAKSI/SÄHKÖPOSTI/PUH.: Katso ohje oman maasi kohdalta takakannesta tai sivustoltamme: [www.bestway-service.com](http://www.bestway-service.com)

Muista antaa täydelliset osoitetiedot. **Muistutus:** Epätäydelliset osoitetiedot voivat aiheuttaa toimituksen viivästymisen.

Bestway pidättää itsellään oikeuden veloittaa maksun toimittamatta jättämien pakkausten uudelleentoimitamisesta, jos vastaanottaja on väärässä.

## TARVITTAVAT TIEDOT – KIRJOITA TOIMITUSOSOITE

Nimi: \_\_\_\_\_ Osoite: \_\_\_\_\_

Postinumero: \_\_\_\_\_ Jälleenmyyjä: \_\_\_\_\_

Maa: \_\_\_\_\_ Kunta: \_\_\_\_\_

Matkapuhelin: \_\_\_\_\_ Puhelin: \_\_\_\_\_

Faksi: \_\_\_\_\_ S-POSTI: \_\_\_\_\_

Kirjoita eränumero ja tuotekoodi, jotka sijaitsevat lähellä tyhjennysventtiiliä

Eränumero: \_\_\_\_\_ Tuotekoodi: \_\_\_\_\_

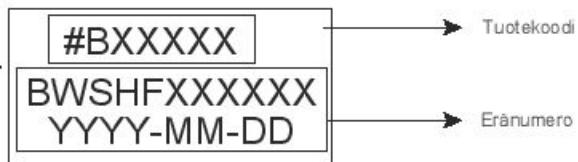
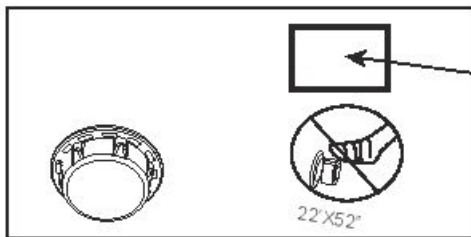

## Ongelman kuvaus

Tuotteen repeytymät / Vuoto  Virheellinen hitsaus  Viallinen ylärengas  Viallinen tyhjennysventtiili

Muu, mikä  Puuttuva osa – Käytä puuttuvan osan koodia, joka löytyy käyttöoppaasta.

## TÄRKEÄÄ: VAIHDAMME AINOASTAAN VIALLISEN OSAN, EMME KOKO TUOTETTA.

Bestway pidättää itsellään oikeuden pyytää todisteeksi valokuvan viallisista osista tai pyytää lähettämään osan lisätesteihin. Voidaksemme auttaa sinua parhaalla mahdollisella tavalla edellytämme, että täytät kaikki tiedot.

INTERNET-SIVUSTOSTA [WWW.BESTWAY-SERVICE.COM](http://WWW.BESTWAY-SERVICE.COM) LÖYTYY USEIN KYSYTTYJÄ KYSYMYKSIÄ JA NIIDEN VASTAUKSIA, KÄYTTÖOPPAITA, VIDEOITA JA TIETOJA VARAOSISTA.

VIDEOITA ON MYÖS NÄHTÄVISSÄ BESTWAY-KANAVALLAMME YOUTUBESSA: <http://youtube.com/user/BestwayService>.

**Bestway®**

# ZWEMBADEN MET FRAME STEEL PRO™ & POWER STEEL™ HANDLEIDING



## Productbeschrijving

| Itemnr.                    | Afmeting                            | Kittype                      | Accessoires   |
|----------------------------|-------------------------------------|------------------------------|---|
| #56431                     | 2.44 m x 61 cm (8' x 24")           | Kit voor bovengronds zwembad | /   |
| #56406                     | 3.05 m x 76 cm (10' x 30")          | Kit voor bovengronds zwembad | /   |
| #56407                     | 3.05 m x 76 cm (10' x 30")          | Kit voor bovengronds zwembad | ☒ Filtersysteem   |
| #56408                     | 3.05 m x 76 cm (10' x 30")          | Kit voor bovengronds zwembad | ☒ Filtersysteem   |
| #56415                     | 3.66 m x 76 cm (12' x 30")          | Kit voor bovengronds zwembad | /   |
| #56416                     | 3.66 m x 76 cm (12' x 30")          | Kit voor bovengronds zwembad | ☒ Filtersysteem   |
| #56418                     | 3.66 m x 1.00 m (12' x 39.5")       | Kit voor bovengronds zwembad | ☒ Filtersysteem<br>☒ Trapje                                       |
| #56419                     | 3.66 m x 1.00 m (12' x 39.5")       | Kit voor bovengronds zwembad | ☒ Filtersysteem   |
| #56260                     | 3.66 m x 1.00 m (12' x 39.5")       | Kit voor bovengronds zwembad | ☒ Filtersysteem   |
| #56594                     | 3.66 m x 1.00 m (12' x 39.5" Rotan) | Kit voor bovengronds zwembad | ☒ Filtersysteem   |
| #56379                     | 3.66 m x 1.00 m (12' x 39.5" Rotan) | Kit voor bovengronds zwembad | ☒ Filtersysteem<br>☒ Trapje                                       |
| #56420                     | 3.66 m x 1.22 m (12' x 48")         | Kit voor bovengronds zwembad | ☒ Filtersysteem<br>☒ Trapje<br>☒ Afdekking Zwembad<br>☒ Grondzeil |
| #56421<br>#56414<br>#56550 | 3.66 m x 1.22 m (12' x 48")         | Kit voor bovengronds zwembad | ☒ Filtersysteem<br>☒ Trapje<br>☒ Afdekking Zwembad<br>☒ Grondzeil |
| #56595<br>#56597           | 4.27 m x 84 cm (14' x 33")          | Kit voor bovengronds zwembad | ☒ Filtersysteem   |
| #56598<br>#56600           | 4.27 m x 84 cm (14' x 33")          | Kit voor bovengronds zwembad | ☒ Filtersysteem<br>☒ Trapje<br>☒ Afdekking Zwembad<br>☒ Grondzeil |
| #56422                     | 4.27 m x 1.00 m (14' x 39.5")       | Kit voor bovengronds zwembad | ☒ Filtersysteem<br>☒ Trapje<br>☒ Afdekking Zwembad<br>☒ Grondzeil |
| #56423                     | 4.27 m x 1.00 m (14' x 39.5")       | Kit voor bovengronds zwembad | ☒ Filtersysteem<br>☒ Trapje<br>☒ Afdekking Zwembad<br>☒ Grondzeil |
| #56444                     | 4.27 m x 1.22 m (14' x 48")         | Kit voor bovengronds zwembad | ☒ Filtersysteem<br>☒ Trapje<br>☒ Afdekking Zwembad<br>☒ Grondzeil |
| #56478<br>#56581           | 4.27 m x 1.22 m (14' x 48")         | Kit voor bovengronds zwembad | ☒ Filtersysteem<br>☒ Trapje<br>☒ Afdekking Zwembad<br>☒ Grondzeil |
| #56483                     | 4.27 m x 1.22 m (14' x 48" Rotan)   | Kit voor bovengronds zwembad | ☒ Filtersysteem<br>☒ Trapje<br>☒ Afdekking Zwembad<br>☒ Grondzeil |
| #56484                     | 4.27 m x 1.22 m (14' x 48" Rotan)   | Kit voor bovengronds zwembad | ☒ Filtersysteem<br>☒ Trapje<br>☒ Afdekking Zwembad<br>☒ Grondzeil |
| #56433                     | 4.57 m x 91 cm (15' x 36")          | Kit voor bovengronds zwembad | /   |
| #56434                     | 4.57 m x 91 cm (15' x 36")          | Kit voor bovengronds zwembad | ☒ Filtersysteem<br>☒ Trapje<br>☒ Afdekking Zwembad<br>☒ Grondzeil |
| #56435                     | 4.57 m x 91 cm (15' x 36")          | Kit voor bovengronds zwembad | ☒ Filtersysteem<br>☒ Trapje<br>☒ Afdekking Zwembad<br>☒ Grondzeil |
| #56488                     | 4.57 m x 1.07 m (15' x 42")         | Kit voor bovengronds zwembad | ☒ Filtersysteem<br>☒ Trapje<br>☒ Afdekking Zwembad<br>☒ Grondzeil |
| #56438                     | 4.57 m x 1.22 m (15' x 48")         | Kit voor bovengronds zwembad | ☒ Filtersysteem<br>☒ Trapje<br>☒ Afdekking Zwembad<br>☒ Grondzeil |
| #56451                     | 4.88 m x 1.22 m (16' x 48")         | Kit voor bovengronds zwembad | ☒ Filtersysteem<br>☒ Trapje<br>☒ Afdekking Zwembad<br>☒ Grondzeil |
| #56452                     | 4.88 m x 1.22 m (16' x 48")         | Kit voor bovengronds zwembad | ☒ Filtersysteem<br>☒ Trapje<br>☒ Afdekking Zwembad<br>☒ Grondzeil |
| #56462                     | 5.49 m x 1.22 m (18' x 48")         | Kit voor bovengronds zwembad | ☒ Filtersysteem<br>☒ Trapje<br>☒ Afdekking Zwembad<br>☒ Grondzeil |
| #56427                     | 5.49 m x 1.32 m (18' x 52")         | Kit voor bovengronds zwembad | ☒ Filtersysteem<br>☒ Trapje<br>☒ Afdekking Zwembad<br>☒ Grondzeil |
| #56464                     | 5.49 m x 1.32 m (18' x 52")         | Kit voor bovengronds zwembad | ☒ Filtersysteem<br>☒ Trapje<br>☒ Afdekking Zwembad<br>☒ Grondzeil |

## WAARSCHUWING

Lees, begrijp en volg zorgvuldig alle informatie in deze gebruikershandleiding vooraleer het zwembad te installeren en te gebruiken. Deze waarschuwingen, instructies en veiligheidsrichtlijnen gaan over sommige courante risico's van waterrecreatie, maar ze omvatten niet alle risico's en gevaren in alle gevallen. Wees altijd voorzichtig en gebruik gezond verstand en beoordelingsvermogen wanneer u van wateractiviteiten geniet. Bewaar deze informatie voor toekomstig gebruik.

### Veiligheid van niet-zwemmer

- Continu, actief en waakzaam toezicht van zwakke zwemmers en niet-zwemmers door een competente volwassene is altijd vereist (denk eraan dat kinderen onder de vijf jaar oud het hoogste risico op verdrinking lopen).
- Duid een competente volwassene aan om toezicht te houden op het zwembad telkens wanneer het gebruikt wordt.
- Zwakke zwemmers of niet-zwemmers zouden persoonlijke beschermingsuitrusting moeten dragen wanneer ze het zwembad gebruiken.
- Wanneer het zwembad niet in gebruik is of er geen toezicht is, verwijder alle speelgoed uit het zwembad en zijn omgeving om te vermijden kinderen aan te trekken naar het zwembad.

### Veiligheidsmiddelen

- Ten einde verdrinking van kinderen te vermijden, is het aanbevolen om de toegang tot het zwembad te beveiligen met een beschermingselement. Ten einde te voorkomen dat kinderen van de invoer- en afvoerleppen klimmen, is het aanbevolen een barrière te installeren (en alle deuren en vensters waar van toepassing te beveiligen) om onbevoegde toegang tot het zwembad te voorkomen.
- Barrières, zwembadafdekkingen, zwembadarmen of gelijkaardige veiligheidsmiddelen zijn nuttige hulpmiddelen, maar het zijn geen vervangingen voor een continu en competent toezicht door volwassenen.

### Veiligheidsapparatuur

- Het is aanbevolen om reddingsapparatuur (bijv. een ring-boei) nabij het zwembad te hebben.
- Houd ook een werkende telefoon en een lijst met noodnummers nabij het zwembad.

### Veilig gebruik van het zwembad

- Moedig alle gebruikers vooral kinderen aan om te leren zwemmen
- Leer om te reanimeren (cardiopulmonaire reanimatie - CPR) en vernieuw deze kennis regelmatig. Dit kan een levensreddend verschil uitmaken in een noodgeval.
- Onderwijs alle zwembadgebruikers, inbegrepen kinderen, wat te doen in een noodgeval
- Duik nooit in ondiep water. Dit kan leiden tot ernstige verwondingen of tot de dood.
- Gebruik het zwembad niet wanneer u alcohol of medicatie gebruikt die uw vermogen om het zwembad veilig te gebruiken, zou kunnen aantasten.
- Wanneer zwembadafdekkingen gebruikt worden, verwijder deze volledig uit het wateroppervlak voor u in het zwembad gaat.
- Bescherm de zwembadgebruikers tegen met water verband houdende ziekten door het zwembadwater behandeld te houden en goede hygiëne in acht te nemen. Raadpleeg de richtlijnen voor waterbehandeling in de gebruikershandleiding.
- Bewaar chemicaliën (bijv. voor waterbehandeling of reinigings- en ontsmettingsproducten) buiten het bereik van kinderen.
- Gebruik de aanduidingsborden zoals hieronder aangegeven. Er moeten aanduidingsborden staan in een prominente positie binnen de 2m van het zwembad.



- Houd de kinderen onder toezicht in de wateromgeving. Niet duiken.
- Er moeten verwijderbare ladders staan op een horizontaal oppervlak.
- Ongeacht de gebruikte materialen voor de zwembadconstructie, moeten de toegankelijke oppervlakken regelmatig gecontroleerd worden om verwondingen te vermijden.
- Controleer regelmatig bouten en schroeven, verwijder splinters of andere scherpe randen om verwondingen te vermijden.

**-AANDACHT** Laat het leeggelopen zwembad niet buiten staan. Het lege zwembad kan vervormd en/of verplaatst worden omwille van de wind.

- Als u een filterpomp hebt, raadpleeg de handleiding van de pomp voor instructies.

**WAARSCHUWING!** De pomp kan niet worden gebruikt wanneer er zich mensen in het zwembad bevinden!

- Als u een ladder hebt, raadpleeg de handleiding van de ladder voor instructies.

**WAARSCHUWING!** Het gebruik van een zwembadkit impliceert het naleven van de veiligheidsinstructies beschreven in de gebruiks- en onderhoudshandleiding. Ten einde verdrinking of andere ernstige verwondingen te vermijden, moet u bijzondere aandacht verlenen aan de mogelijkheid van een onverwachte toegang tot het zwembad door kinderen jonger dan 5 jaar door de toegang ertoe te beveiligen en de kinderen tijdens het zwemmen voortdurend onder toezicht te houden van volwassenen.

Zorgvuldig lezen en bewaren voor toekomstige referentie.

De installatie vergt meestal ongeveer 20 minuten met 2-3 mensen exclusief grondwerken en vullen. **(Met uitzondering van zwembaden met de volgende afmetingen: 5.49m x 1.22m / 18' x 48", 5.49m x 1.32m / 18' x 52")**

De installatie vergt meestal ongeveer 30 minuten met 2-3 mensen exclusief grondwerken en vullen. **(Voor productafm.: 5.49m x 1.22m / 18' x 48", 5.49m x 1.32m / 18' x 52")**

### Onderdeelbeschrijvingen.

#### ZWEMBAD MET FRAME STEEL PRO™

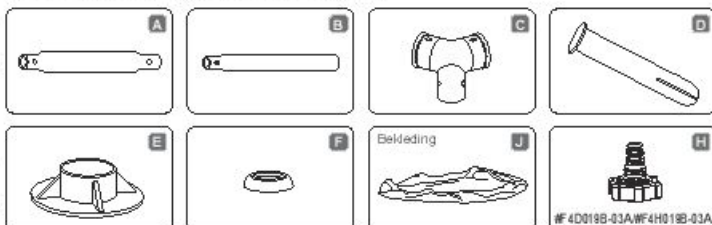

#### ZWEMBAD MET FRAME POWER STEEL™



De onderstaande tekening is mogelijk geen weerspiegeling van het werkelijke product, raadpleeg de onderdeellijst



De onderstaande delen zijn voor een zwembadgrootte van 16' x 46" / 18' x 46" / 18' x 52"



Regelklep #P6D510 Waterinvoorzeefer #P61323 Waterinvoorzeefer #P61317

Niet voor een zwembadgrootte van 16' x 48" / 18' x 48" / 18' x 52"



Stop #F 4D018B-02 (blauw) #F 4H018B-02 (grijs) #F 4A018B-02 (wit)

### ZWEMBAD MET FRAME STEEL PRO™

Afmeting: 8' x 24'

| Onderdeelnr. | Beschrijving          | Onderdeelcode | HOEV / SET |
|--------------|-----------------------|---------------|------------|
|              | Volledige structuur   | P2A022Q16     |            |
| A            | Bovenste rail         | P61023        | 8          |
| B            | Verticale zwembadpoot | P61024        | 8          |
| C            | T-stuk                | P61025        | 8          |
| D            | Pen                   | P61012        | 18         |
| E            | Voet                  | P61026        | 8          |
| F            | Pen afdichting        | P61028        | 18         |
| J            | Zwembadbekleding      | 56431ASS16    | 1          |
| H            | Slangadapter          | F4D019B-03A   | 1          |
| K            | Geveerde pen          | P61027        |            |

Afmeting: 10' x 24'

| Onderdeelnr. | Beschrijving          | Onderdeelcode | HOEV / SET |
|--------------|-----------------------|---------------|------------|
|              | Volledige structuur   | P2A010Q14     |            |
| A            | Bovenste rail         | P61013        | 10         |
| B            | Verticale zwembadpoot | P61014        | 10         |
| C            | T-stuk                | P61001        | 10         |
| D            | Pen                   | P61012        | 22         |
| E            | Voet                  | P61010        | 10         |
| F            | Pen afdichting        | P61028        | 22         |
| J            | Zwembadbekleding      | 56408ASS16    | 1          |
| H            | Slangadapter          | F4D019B-03A   | 1          |
| K            | Geveerde pen          | P61011        |            |

Afmeting: 12' x 30'

| Onderdeelnr. | Beschrijving          | Onderdeelcode | HOEV / SET |
|--------------|-----------------------|---------------|------------|
|              | Volledige structuur   | P2A049Q16(01) |            |
| A            | Bovenste rail         | P61049        | 12         |
| B            | Verticale zwembadpoot | P61014        | 12         |
| C            | T-stuk                | P61001        | 12         |
| D            | Pen                   | P61012        | 26         |
| E            | Voet                  | P61010        | 12         |
| F            | Pen afdichting        | P61028        | 26         |
| J            | Zwembadbekleding      | 56415ASS16    | 1          |
| H            | Slangadapter          | F4D019B-03A   | 1          |
| K            | Geveerde pen          | P61011        |            |

Afmeting: 12' x 39.5'

| Onderdeelnr. | Beschrijving                    | Onderdeelcode           | HOEV / SET |
|--------------|---------------------------------|-------------------------|------------|
|              | Volledige structuur             | P2A071Q16 / P2H071Q16   |            |
| A            | Bovenste rail                   | P61008                  | 12         |
| B            | Verticale zwembadpoot           | P61085                  | 12         |
| C            | T-stuk                          | P61001                  | 12         |
| D            | Pen                             | P61012                  | 26         |
| E            | Voet                            | P61010                  | 12         |
| F            | Pen afdichting                  | P61028                  | 26         |
| J            | Zwembadbekleding (blauw, bruin) | 56418ASS16 / 56379ASS16 | 1          |
| H            | Slangadapter                    | F4D019B-03A             | 1          |
| K            | Geveerde pen                    | P61011                  |            |

Afmeting: 12' x 48'

| Onderdeelnr. | Beschrijving          | Onderdeelcode | HOEV / SET |
|--------------|-----------------------|---------------|------------|
|              | Volledige structuur   | P2A026Q16     |            |
| A            | Bovenste rail         | P61032        | 12         |
| B            | Verticale zwembadpoot | P61415        | 12         |
| C            | T-stuk                | P61411        | 12         |
| D            | Pen                   | P61012        | 26         |
| E            | Voet                  | P61010        | 12         |
| F            | Pen afdichting        | P61028        | 26         |
| J            | Zwembadbekleding      | 56420ASS16    | 1          |
| H            | Slangadapter          | F4D019B-03A   | 1          |
| K            | Geveerde pen          | P61011        |            |

Afmeting: 14' x 33'

| Onderdeelnr. | Beschrijving          | Onderdeelcode | HOEV / SET |
|--------------|-----------------------|---------------|------------|
|              | Volledige structuur   | P2A099        |            |
| A            | Bovenste rail         | P61084        | 14         |
| B            | Verticale zwembadpoot | P61410        | 14         |
| C            | T-stuk                | P61004        | 14         |
| D            | Pen                   | P61007        | 30         |
| E            | Voet                  | P61005        | 14         |
| F            | Pen afdichting        | P61028        | 30         |
| J            | Zwembadbekleding      | 56595ASS16    | 1          |
| H            | Slangadapter          | F4D019B-03A   | 1          |

Afmeting: 14' x 39.5'

| Onderdeelnr. | Beschrijving          | Onderdeelcode | HOEV / SET |
|--------------|-----------------------|---------------|------------|
|              | Volledige structuur   | P2A087Q16     |            |
| A            | Bovenste rail         | P61084        | 14         |
| B            | Verticale zwembadpoot | P61088        | 14         |
| C            | T-stuk                | P61004        | 14         |
| D            | Pen                   | P61007        | 30         |
| E            | Voet                  | P61005        | 14         |
| F            | Pen afdichting        | P61028        | 30         |
| J            | Zwembadbekleding      | 56422ASS16    | 1          |
| H            | Slangadapter          | F4D019B-03A   | 1          |

Afmeting: 15' x 30'

| Onderdeelnr. | Beschrijving          | Onderdeelcode | HOEV / SET |
|--------------|-----------------------|---------------|------------|
|              | Volledige structuur   | P2A080Q16(01) |            |
| A            | Bovenste rail         | P61002        | 14         |
| B            | Verticale zwembadpoot | P61048        | 14         |
| C            | T-stuk                | P61004        | 14         |
| D            | Pen                   | P61007        | 30         |
| E            | Voet                  | P61005        | 14         |
| F            | Pen afdichting        | P61028        | 30         |
| J            | Zwembadbekleding      | 56434ASS16    | 1          |
| H            | Slangadapter          | F4D019B-03A   | 1          |
| K            | Geveerde pen          | P61006        |            |

Afmeting: 15' x 42'

| Onderdeelnr. | Beschrijving          | Onderdeelcode | HOEV / SET |
|--------------|-----------------------|---------------|------------|
|              | Volledige structuur   | P2A081Q16(01) |            |
| A            | Bovenste rail         | P61029        | 15         |
| B            | Verticale zwembadpoot | P61034        | 15         |
| C            | T-stuk                | P61035        | 15         |
| D            | Pen                   | P61007        | 32         |
| E            | Voet                  | P61005        | 15         |
| F            | Pen afdichting        | P61028        | 32         |
| J            | Zwembadbekleding      | 56488ASS16    | 1          |
| H            | Slangadapter          | F4D019B-03A   | 1          |
| K            | Geveerde pen          | P61006        |            |

Afmeting: 15' x 48'

| Onderdeelnr. | Beschrijving          | Onderdeelcode | HOEV / SET |
|--------------|-----------------------|---------------|------------|
|              | Volledige structuur   | P2A027Q15     |            |
| A            | Bovenste rail         | P61029        | 15         |
| B            | Verticale zwembadpoot | P61416        | 15         |
| C            | T-stuk                | P61412        | 15         |
| D            | Pen                   | P61007        | 32         |
| E            | Voet                  | P61005        | 15         |
| F            | Pen afdichting        | P61028        | 32         |
| J            | Zwembadbekleding      | 56438ASS16    | 1          |
| H            | Slangadapter          | F4D019B-03A   | 1          |
| K            | Geveerde pen          | P61006        |            |

Afmeting: 18' x 48'

| Onderdeelnr. | Beschrijving          | Onderdeelcode | HOEV / SET |
|--------------|-----------------------|---------------|------------|
|              | Volledige structuur   | P2A029Q16     |            |
| A            | Bovenste rail         | P61029        | 18         |
| B            | Verticale zwembadpoot | P61417        | 18         |
| C            | T-stuk                | P61413        | 18         |
| D            | Pen                   | P61007        | 38         |
| E            | Voet                  | P61030        | 18         |
| F            | Pen afdichting        | P61028        | 38         |
| J            | Zwembadbekleding      | 56462ASS16    | 1          |
| H            | Slangadapter          | F4D019B-03A   | 1          |
| K            | Geveerde pen          | P61031        |            |

## ZWEMBAD MET FRAME POWER STEEL™

| Afmeting: 14 x 48 |                                 |                       |            |
|-------------------|---------------------------------|-----------------------|------------|
| Onderdeelnr.      | Beschrijving                    | Onderdeelcode         | HOEV / SET |
|                   | Volledige structuur             | P2116                 |            |
| A                 | Bovenste rail                   | P61126                | 14         |
| B                 | Verticale zwembadpoot           | P61127                | 14         |
| C                 | T-stuk                          | P61128                | 14         |
| D                 | Pen                             | P61110                | 30         |
| E                 | Voet                            | P61129                | 14         |
| F                 | Pen afdichting                  | P61111                | 30         |
| J                 | Zwembadbekleding (grijs, bruin) | 56444ASS16/56483ASS16 | 1          |
| H                 | Slangadapter                    | F4H019B-03A           | 1          |
| K                 | Geveerde pen                    | P61109                |            |

| Afmeting: 18 x 52 |                       |               |            |
|-------------------|-----------------------|---------------|------------|
| Onderdeelnr.      | Beschrijving          | Onderdeelcode | HOEV / SET |
|                   | Volledige structuur   | P2121         |            |
| A                 | Bovenste rail         | P61130        | 18         |
| B                 | Verticale zwembadpoot | P61131        | 18         |
| C                 | T-stuk                | P61096        | 18         |
| D                 | Pen                   | P61110        | 38         |
| E                 | Voet                  | P61134        | 18         |
| F                 | Pen afdichting        | P61111        | 38         |
| J                 | Zwembadbekleding      | 56427ASS16    | 1          |
| H                 | Slangadapter          | F4H019B-03A   | 1          |
| K                 | Geveerde pen          | P61132        |            |

| Afmeting: 16 x 48 |                       |               |            |
|-------------------|-----------------------|---------------|------------|
| Onderdeelnr.      | Beschrijving          | Onderdeelcode | HOEV / SET |
|                   | Volledige structuur   | P2117(01)     |            |
| A                 | Bovenste rail         | P61345        | 16         |
| B                 | Verticale zwembadpoot | P61346        | 16         |
| C                 | T-stuk                | P61347        | 16         |
| D                 | Pen                   | P61349        | 34         |
| E                 | Voet                  | P61348        | 16         |
| F                 | Pen afdichting        | P61339        | 34         |
| J                 | Zwembadbekleding      | 56451ASS16    | 1          |
| H                 | Slangadapter          | F4H019B-03A   | 1          |
| K                 | Geveerde pen          | P61340        |            |

### KIES DE CORRECTE LOCATIE

**OPMERKING:** Het zwembad moet op een volledig vlak en effen oppervlak opgesteld worden. Stel het zwembad niet op als de ondergrond heil of oneffen is.

**Correcte omstandigheden om het zwembad op te zetten:**

- De geselecteerde locatie moet in staat zijn tot het uniform ondersteunen van het gewicht gedurende de hele tijd dat het zwembad geïnstalleerd is. Bovendien moet de locatie plat zijn en vrij van voorwerpen en rommel, zoals bijvoorbeeld steentjes en takjes.
- Wij adviseren het zwembad te plaatsen op een afstand van voorwerpen die kinderen kunnen gebruiken om in het zwembad te klimmen.
- **OPMERKING:** Plaats het zwembad bij een goed afwateringssysteem, zodat het water kan overlopen of het zwembad geleegd kan worden.

**Incorrecte omstandigheden om het zwembad op te zetten:**

- Op een oneffen ondergrond kan het zwembad omslaan, met persoonlijk letsel en/of schade aan eigendommen tot gevolg. Bovendien vervalt hierdoor de garantie en serviceaanvragen.
- Zand mag niet gebruikt worden om een ondergrond te creëren; indien nodig moet de grond worden uitgegraven.
- Directly onder overhead power lines or trees. Zorg ervoor dat de locatie geen ondergrondse pijpleidingen, bedradingen of welk soort kabels dan ook bevat.
- Zet het zwembad niet op op opritten, bootdocks, platforms, of op grind of asfalt. De gekozen locatie moet stevig genoeg zijn om de druk van het water aan te kunnen; modder, zand, zachte of losse aarde of teer zijn niet geschikt.
- Gras of andere vegetatie onder het zwembad gaat dood en kan stank veroorzaken en slijm ontwikkelen. Daarom adviseren wij al het gras te verwijderen van de gekozen zwembadlocatie.
- Vermijd gebieden die vatbaar zijn voor agressieve planten- of onkruidsoorten die uit de grond zouden kunnen komen.

**OPMERKING:** Controleer bij uw plaatselijke gemeente of er regelgevingen zijn voor schuttingen / afscheidingen / belichting en veiligheidsvoorschriften en zorg ervoor dat u met geen enkele van deze regelgevingen in overtreding bent.

**OPMERKING:** Als u een filterpomp heeft, zie dan de handleiding van de pomp voor instructies.

**OPMERKING:** De ladder moet overeenkomen met de afmeting van het zwembad en mag alleen gebruikt worden om in en uit het zwembad te gaan. Het is verboden om de nuttige belasting van de trap te overschrijden. Controleer regelmatig of de trap goed is gemonteerd.

### Installatie

Bestway Inflatables kan niet aansprakelijk gesteld worden voor schade aan het zwembad die toe te schrijven is aan een verkeerde hantering of het niet naleven van deze aanwijzingen.

1. Leg alle onderdelen neer en controleer of u de correcte hoeveelheden heeft, zoals opgesomd in de onderdelenlijst. Als u een onderdeel mist, monteer het zwembad dan niet, maar neem contact op met de klantenservice van Bestway.
2. Als het zwembad geleverd werd met een bodemzeil, spreid dit dan zorgvuldig open op de gewenste plaats. Zorg ervoor dat het zwembad zich in de buurt van een stopcontact van 220-240Volt AC bevindt, voorzien van een beveiliging tegen restspanning.
3. Plaats het zwembad nabij een adequaat afvoersysteem om overstromend water te kunnen afvoeren en zorg ervoor dat invoer A en afvoer B van het zwembad correct gepositioneerd zijn zodat uw filterpomp aangesloten kan worden op een stroombron. **Opmerking:** Gebruik geen verlengsnoeren om uw pomp of de stroom aan te sluiten.
4. **AANDACHT:** Trek het zwembad niet over de grond, dit kan het zwembad beschadigen.
4. Plaats de stopplugs op invoer A en uitvoer B op de wand vanaf de binnenkant van het zwembad. (Zie Fig. 1)
5. **OPMERKING:** Voor de zwembaden 4.88m x 1.22m (16' x 48'), 5.49m x 1.22m (18' x 48'), 5.49m x 1.32m (18' x 52'), raadpleeg de aanwijzingen voor de installatie van de aansluitklep op de volgende pagina.
5. Schuif de bovenrail (A) in de uitsparingen van de paal aan de bovenkant van het zwembad. (Zie Fig. 2)
6. Verbind de bovenrail (A) met de T-verbinding (C) aan elke hoek en voer de pinnen (D) eerst in de pakking (F) en vervolgens in de voorgevormde gaten van het frame.
6. **OPMERKING:** De pakkingen moeten naar beneden gericht zijn om te voorkomen dat water in de bovenrails gaat lekken. (Zie Fig. 3, 4, 5).
7. Herhaal de stappen 5 en 6 tot alle bovenrails (A) verbonden zijn met de T-verbindingen (C) en het

bovenste frame opgesteld is. Voor een makkelijke assemblage, worden de laatste 2 rails lichtjes geheven tot de vorm van een omgekeerde V, voor de verbinding met de laatste T-verbinding (C). Breng langzaam omhoog om de verbinding te voltooien en let op de vingers niet te pletten (Zie Fig. 6)

8. Bevestig alle basissen (E) op de onderkant van de verticale paal (B). (Zie Fig. 7)
9. Plaats alle verticale zwembadpoten (B) binnenin de wandband van het zwembad. Steek de verticale paal (B) in de onderkant van de T-verbinding (C). Zorg ervoor dat de veerpinnen van de verticale paal (B) bovenaan zitten bij het verbinden met de T-verbinding (C). (Zie Fig. 8)
10. **OPMERKING:** Voor zwembaden van 2.44m x 61cm (8' x 24"), geen wandband.
10. Duw het frame in elkaar vanuit verschillende richtingen om ervoor te zorgen dat alle rails, palen en verbindingen stevig in elkaar zitten. (Zie Fig. 9)
11. Controleer of de drainageklep goed dicht is. Maak de bodem glad.
12. Plaats 1" tot 2" (2.5cm tot 5cm) water in het zwembad om de bodem te bedekken. Wanneer de zwembadbodem lichtjes bedekt is, wrijf alle rimpels weg. Start in het midden van het zwembad en ga in wijerzin richting buitenkant.

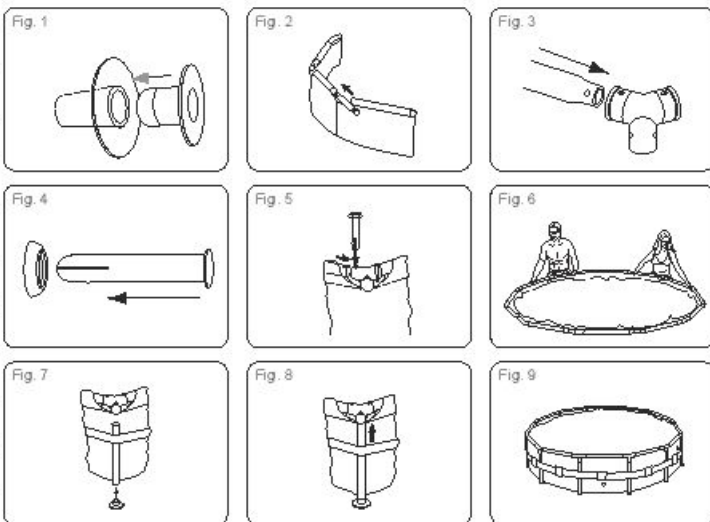

### Montage van aansluitingsklep

Voor zwembadmodel van 4.88m x 1.22m (16' x 48'), 5.49m x 1.22m (18' x 48'), 5.49m x 1.32m (18' x 52') (Zie Fig. 10)

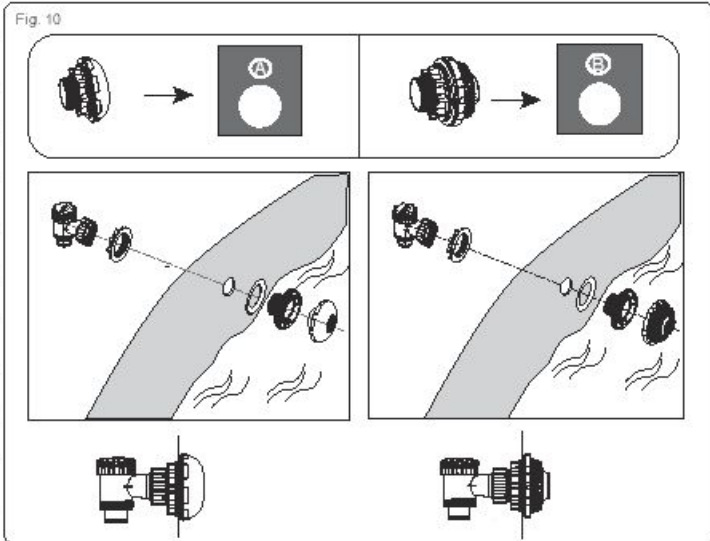

**OPMERKING:** Als u de andere zwembadreinigingskits wilt aansluiten op het zwembad via de aansluitingsklep, gebruik dan een kruiskopschroevendraaier om het vultschem te demonteren van de connector. (Zie Fig. 11)

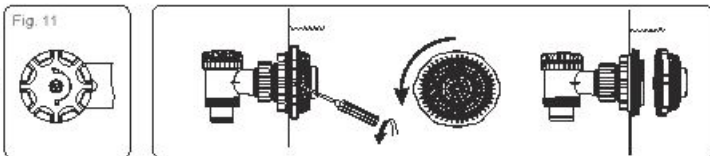

### Het Zwembad Vullen Met Water

**OPGELET:** Laat het zwembad niet zonder toezicht wanneer het gevuld wordt met water.

1. Vul het zwembad tot 90% van de inhoud. Vul NIET TE VEEL omdat het zwembad hierdoor in elkaar kan zakken. Bij hevige regenval kan het nodig zijn om wat water af te voeren, om het correct niveau te herstellen. (Zie Fig. 12, 13)
2. Wanneer het zwembad gevuld is, controleer of het water niet hoger staat aan een zijde van het zwembad. **BELANGRIJK:** Is het zwembad niet genivelleerd is, wordt het water afgevoerd en de ondergrond uitgegraven (Zie Fig. 14). Probeer het zwembad nooit te verplaatsen wanneer er water in zit, om persoonlijk letsel of schade aan het zwembad te vermijden.
3. **WAARSCHUWING:** Uw zwembad kan heel wat druk bevatten. Als uw zwembad een but of oneffen zijde vertoort, betekent dit dat het niet genivelleerd is. De zijanten kunnen barsten en het water kan plots weglopen, wat ernstige persoonlijke letsel en/of schade aan bezittingen kan veroorzaken.
3. Controleer de aanwezigheid van lekken ter hoogte van de kleppen en naden. Controleer of het grondzeil geen water verliest. Voeg geen chemische producten toe zolang deze controle niet vernicht werd.
3. **OPMERKING:** Bij lekkage moet u het zwembad repareren met de meegeleverde heavy-dutypleister. Raadpleeg de Vaak gestelde vragen voor meer informatie.



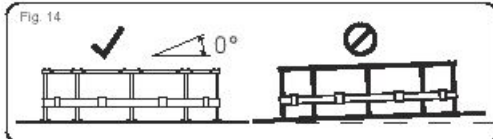
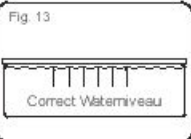

OPM.: Tekeningen louter voor illustratieve doeleinden. Weerspiegelt mogelijk niet het actuele product. Niet op schaal.

#### ZWEMBADO NDERHOUD

**Waarschuwing:** Als u zich niet houdt aan de onderhoudsrichtlijnen hiern, kan uw gezondheid risico's lopen, vooral deze van kinderen. De behandeling van zwembadwater is essentieel voor de veiligheid van de gebruikers. Het niet correct gebruik van chemicaliën kan schade aan eigendommen en persoonlijke verwondingen veroorzaken.

**OPMERKING:** De pomp wordt gebruikt om het water te circuleren en om de kleine deeltjes te filteren. U moet ook chemicaliën toevoegen om uw water proper en hygiënisch te houden.

1. Het is aanbevolen om het zwembad niet te vullen met draineerwater, boorwater, of draineerwater van een waterput. Deze waters bevatten in het algemeen vervuilde organische stoffen inbegrepen nitraten en fosfaten. Het is aan te raden zwembaden te vullen met water van het openbaar net.
2. Houd uw zwembad proper en gebruik de juiste chemicaliën voor zwembaden. Niet hygiënisch water is een ernstig gezondheidsgevaar. Het is aanbevolen om ozonmetings-, flocculatie, zure of alkali chemicaliën te gebruiken voor het behandelen van uw zwembad.
3. Reinig regelmatig de PVC bekleding met niet-schurende borstels of met een zwembadstofzuiger.
4. Het waterfiltratiesysteem moet heel het seizoen elke dag voldoende lang werken om het volledige watervolume van het zwembad te reinigen.
5. Controleer de filtercassette (of zand in een zandfilter) regelmatig en vervang vuile cassettes (of zand).
6. Controleer regelmatig de schroeven, bouten en alle metalen onderdelen op roest. Vervang indien nodig.
7. Als het regent, controleer dat het waterniveau niet hoger is dan het opgegeven niveau. Als het waterniveau het opgegeven niveau overschrijdt, voer dan water af tot het opgegeven niveau bereikt is.
8. Gebruik de pomp niet wanneer het zwembad in gebruik is.
9. Dek het zwembad af wanneer het niet in gebruik is.
10. Voor de behandeling van zwembadwater is de pH-waarde zeer belangrijk.

**ATTENTIAANDACHT:** Laat het leeggelopen zwembad niet buiten staan.

De volgende parameters verzekeren een goede waterkwaliteit.

| Parameters   | Waarden                                      |
|--|--|
| Waterhelderheid  | duidelijk zicht van de bodem van het zwembad |
| Kleur van het water  | er mag geen kleur worden geobserveerd        |
| Turbiditeit in FNU/NTU                                     | max. 1,5 (bij voorkeur minder dan 0,5)       |
| Nitraatconcentratie boven die van vulwater in mg/l         | max. 20                                      |
| Totaal organische koolstof (TOC) in mg/l                   | max. 4,0                                     |
| Redoxpotentiaal tegen Ag/AgCl 3,5 m KCl in mV              | min. 650                                     |
| pH-waarde  | 6,8 tot 7,6                                  |
| Vrij werkzaam chloor (zonder cyanuurzuur) in mg/l          | 0,3 tot 1,5                                  |
| Vrij werkzaam chloor in combinatie met cyanuurzuur in mg/l | 1,0 tot 3,0                                  |
| Cyanuurzuur in mg/l  | max. 100                                     |
| Gecombineerd chloor in mg/l                                | max. 0,5 (bij voorkeur dicht bij 0,0 mg/l)   |

**OPGELET:** Zet de pomp niet in werking wanneer het zwembad gebruikt wordt.

In het seizoen waarin het zwembad gebruikt wordt, moet het filtersysteem dagelijks ingeschakeld worden en voor een voldoende lange tijd om borg te staan voor minstens een volledige vernieuwing van het volume water.

#### Reparatie

Controleer het zwembad op lekken van kleppen of naden, controleer het grondzeil op duidelijke waterlekken. Voeg geen chemicaliën toe tot dit gecontroleerd werd.

**OPMERKING:** In het geval van een lek, repareer uw zwembad met behulp van de bijgeleverde heavy-duty reparatiepatch. Raadpleeg de FAQ's voor meer informatie.

#### Demonteren

1. Draai de dop van de drainageklep aan de buiterzijde van het zwembad rechtsom open en verwijder de dop.

2. Sluit de adapter aan op de tuislang en schik het ander uiteinde in de zone waar u het water wilt laten afloeiën. (Controleer de lokale regelgeving voor een wettelijke drainage).

3. Schroef de bedieningsring van de slangadapter met de klok mee op de afvoerlepel. De drainageklep is nu open en het water zal automatisch afloeiën.

**OPGELET:** De waterstroom kan geregeld worden met de regeling.

4. Na de drainage, wordt de regeling losgedraaid om de klep te sluiten.

5. Koppel de slang los.

6. Draai de dop weer op de drainageklep.

7. Laat het zwembad drogen aan de lucht.

**OPGELET:** Laat het leeg zwembad niet buiten staan.

#### Opbergen en klaarmaken voor de winter

1. Verwijder alle accessoires en reserveonderdelen van het zwembad en berg ze proper en droog op.

2. Wanneer het zwembad volledig droog is, besprenkel met talkpoeder om te vermijden dat het zwembad samenkleeft en vouw het zwembad dan zorgvuldig op. Als het zwembad niet volledig droog is, kan er schimmel ontstaan die de zwembadbekleding kan beschadigen.

3. Berg de bekleding en accessoires in een droge plaats op met een matige temperatuur tussen 5°C / 41°F and 38°C / 100°F.

4. Tijdens het regenseizoen moeten het zwembad en de accessoires ook volgens bovenstaande instructies worden opgeborgen.

5. Het zwembad op incorrecte wijze laten leeglopen kan ernstig persoonlijk letsel en/of schade aan persoonlijke eigendom veroorzaken.

6. We bevelen ten zeerste aan het zwembad te demonteren buiten het seizoen (tijdens de wintermaanden). Berg op in een droge plaats en buiten het bereik van kinderen.

#### Vaak Gestelde Vragen

##### 1. Wat is de meest geschikte ondergrond om het zwembad op te plaatsen?

Nagenoeg elke vlakke, stevige en genivelleerde ondergrond. Gebruik geen zand om de ondergrond te nivelleren, omdat dit kan verschuiven onder het zwembad. De grond moet uitgegraven worden tot de ondergrond perfect genivelleerd is. Niet opstellen op opblazen, dekken, platforms, kiezel of asfalt. De ondergrond moet voldoende stabiel zijn om het gewicht en de druk van het water aan te kunnen; modder, zand, zachte / losse grond of aarde zijn niet geschikt. Een betonnen basis kan gebruikt worden maar men moet ervoor zorgen dat het zwembad niet verslept wordt over het oppervlak, omdat de voering hierdoor kan scheuren. Indien het zwembad opgesteld wordt op een grasveld, wordt aanbevolen dat het gras verwijderd wordt op de plaats waar het zwembad zal komen, omdat het zal afsterven en vieze geuren / slijm zal veroorzaken. Sommige types van slug gras kunnen door de voering heen groeien, net zoals agressieve struiken of planten die naast het zwembad groeien. Zorg ervoor dat de plantengroei naast het zwembad waar nodig gesnoeid is. Het gebruik van een grondzeil helpt om de basis van het zwembad te beschermen.

##### 2. Hoe weet ik of mijn zwembad op een niet-genivelleerde ondergrond staat?

Als het zwembad aan een zijde een buit vertoont. Het is belangrijk het zwembad te ledigen en op een genivelleerde ondergrond te plaatsen. Als het zwembad niet op een genivelleerde ondergrond staat zal dit de naden onnodig belasten. De naden kunnen barsten met overstroming, schade aan bezittingen en mogelijk persoonlijke letsels of zelfs de dood tot gevolg.

Vol het zwembad volgens de instructies in de handleiding. Zo verslapt u geen water en kan het zwembad makkelijk verplaatst worden zodat de ondergrond genivelleerd kan worden op het juiste moment, niet als het zwembad al volledig gevuld is met water.

##### 3. Kan ik mijn zwembad laten vullen door een waterdienst?

Wij raden aan een tuislang te gebruiken om het zwembad bij lage druk te vullen. Als het noodzakelijk is een beroep te doen op een waterdienst, wordt het zwembad het best eerst wat gevuld met de tuislang om rimpels glad te strijken. Gebruik een waterdienst die in staat is om de waterstroom te regelen, om schade te voorkomen. Zorg ervoor dat bij elke 'trede' gestopt wordt, zoals aangegeven in de handleiding, om te controleren of het waterniveau genivelleerd is. Bestway kan niet aansprakelijk gesteld worden voor zwembaden die beschadigd of verzwakt werden door het feit dat ze gevuld werden door een waterdienst.

##### 4. Tot waar kan het zwembad gevuld worden?

Vol het zwembad tot 90% van de inhoud, tot aan de onderkant van de bovenrail van het zwembad.

Probeer het zwembad nooit verder te vullen. We raden aan een marge te laten omdat het water altijd hoger komt te staan wanneer er personen in het zwembad zitten. Het kan nodig zijn om gedurende het seizoen water bij te vullen dat verloren gegaan is door verdamping of een normaal gebruik.

##### 5. Mijn zwembad lekt, wat kan ik doen?

Het zwembad hoeft niet geleidigd te worden om gaten te dichten. In uw plaatselijke winkel kunt u reparatiestickers voor gebruik onder water gebruiken. Voor de buitenkant van het zwembad kunt u de meegeleverde stickers gebruiken. Voor interne gaten, reinig het gat aan de binnenkant van het zwembad om eventuele olie en algen te verwijderen. Snij een voldoende grote cirkel weg om het gat te dichten en breng de stickers stevig aan op de wand in het water. Snij een tweede sticker uit om aan te brengen aan de buitenzijde van het zwembad, voor meer sterkte. Als het gat in de bodem van het zwembad zit, gebruik maar een sticker en leg er een zwaar voorwerp op om de bodem tegen de grond te drukken. Als de sticker aangebracht werd wanneer het zwembad leeg was, wordt het best 12 uur gewacht vooraleer het zwembad te vullen.

##### 6. Waar kan ik filterpatronen kopen en hoe vaak moeten ze vervangen worden?

De filterpatronen voor uw filterpomp zijn beschikbaar in de winkel waar u uw zwembad gekocht hebt. Als dit niet zo is, kunt u terecht bij de meeste handelaars die filterpatronen verkopen. Als u er niet in slaagt patronen te vinden, bel dan naar ons gratis nummer. Wij geven u graag de gegevens van een winkel in uw buurt. De patronen moeten om de 2 weken vervangen worden, afhankelijk van het gebruik dat van het zwembad gemaakt wordt. Controleer de filter wekelijks en reinig door eventueel puin of vuildeeltjes op te zuigen. **Opmerking:** Zorg ervoor dat de pomp losgekoppeld is van het elektriciteitsnet vooraleer het filterpatroon te controleren. U kunt ook terecht op onze website [www.bestway-service.com](http://www.bestway-service.com) voor de aankoop van patronen.

##### 7. Hoeveel keer op een jaar moet het water vervangen worden?

Dit hangt af van de gebruiksfrequentie van het zwembad, van hoe vaak het zwembad afgedekt wordt en hoe goed gebruik gemaakt werd van de chemische producten. Als het water in goede staat bewaard wordt, kan het het hele zomerseizoen duren. Contacteer uw plaatselijke leverancier van chemische producten voor zwembaden, voor meer informatie over de chemische producten. U zult er advies krijgen over de manier waarop u het water van uw zwembad zo goed mogelijk in stand kunt houden.

##### 8. Moet ik mijn zwembad vóór het winterseizoen demonteren?

Ja. Bovengrondse zwembaden kunnen ineenzakken onder het gewicht van ijs of sneeuw en de wanden van PVC kunnen beschadigd worden. Het is raadzaam het zwembad te demonteren wanneer het kouder wordt dan 8°C / 45°F. Het zwembad wordt op een overdekte plaats opgeborgen bij een temperatuur tussen 5°C / 41°F en 38°C / 100°F. Bewaar buiten het bereik van chemische producten, knaagdieren en kinderen.

##### 9. Mijn zwembad verkleurt - Hoe komt dit?

Een overmatig gebruik van chemische producten kan ertoe leiden dat de voering verkleurt; dit is te vergelijken met een zwempak dat met verloop van tijd lichter van kleur wordt door het herhaaldelijk contact met chloorwater.

##### 10. Hoe lang gaat mijn zwembad mee?

Er kan geen vaste tijd bepaald worden; als de instructies in de handleiding correct opgevolgd worden en het zwembad goed onderhouden en opgeslagen wordt, kan deze levensduur evenwel beïndrukkend verlengd worden. Een verkeerde opstelling, gebruik of onderhoud zijn schadelijk voor het zwembad.

##### 11. Is het gebruik van een filterpomp aangewezen voor een zwembad van Bestway?

Zeer zeker! We bevelen ten sterkste aan dat u een filterpomp gebruikt die het water proper zal houden.

##### 12. Welke zijn de belangrijkste functies van mijn filterpomp?

De belangrijkste functie van een filterpomp is de eliminatie van elk soort onzuiverheid van het water met behulp van een filtercassette en chemische producten voor zijn sterilisatie.

Voor meer informatie en gedetailleerde video installatie-instructies, ga naar <http://www.bestway-service.com>



# Gelimiteerde BESTWAY® fabrieksgarantie

Het product dat u hebt aangekocht heeft een beperkte garantie. Bestway® steunt onze kwaliteitsgarantie en verzekert, via een vervangingsgarantie, dat uw product vrij zal zijn van fabricagefouten die resulteren in lekken.

Het volgende voorschrift is enkel geldig binnen de Europese lidstaten: De wettelijke regelgeving van Richtlijn 1999/44/EC zal niet beïnvloed worden door de beperkte garantie van Bestway.

De beperkte garantie is geldig: 1 jaar garantie voor de filterpomp of zandfilter, 180 dagen garantie voor het zwembad, 90 dagen garantie voor alle andere componenten vanaf de datum van aankoop.

Om een garantieclaim in te dienen, moet dit formulier ingevuld worden en samen met een kopie van uw aankoopbewijs bezorgd worden aan uw lokale Bestway Dienst Naverkoop. Vooraleer enige claims geaccepteerd kunnen worden, zal uw Bestway Dienst Naverkoop u mogelijk vragen een stuk van het defecte onderdeel naar het centrum te zenden (bijv. een uitgesneden stuk van het productiebatchnummer / afvoerklep).

Neem contact op met uw lokale Bestway Dienst Naverkoop vooraleer u enige documenten zendt - ze zullen u volledige instructies bezorgen m.b.t. wat nodig is voor uw claim.

Bestway® is niet verantwoordelijk voor economische verliezen omwille van water- of chemische kosten. Bestway® zal geen producten vervangen die geacht worden beschadigd te zijn omwille van nalatigheid of die gebruikt werden buiten de richtlijnen in de gebruikershandleiding.

De garantie van Bestway dekt fabricagefouten ontdekt bij het uitpakken van het product of tijdens het gebruik binnen de limieten van een gebruik en met respect voor waarschuwingen en instructies vermeld in de gebruikershandleiding. Deze garantie is enkel van toepassing op het product dat niet gewijzigd mag zijn door enige derde. Het product moet opgeborgen en gehanteerd worden overeenkomstig de technische aanbevelingen.

De beperkte garantie is geldig vanaf de periode hierboven aangegeven en de datum die beschouwd wordt als de start van de garantie is de enige die getoond wordt in het originele ontvangstbewijs/aankoopfactuur.

Kies het type van uw zwembad:

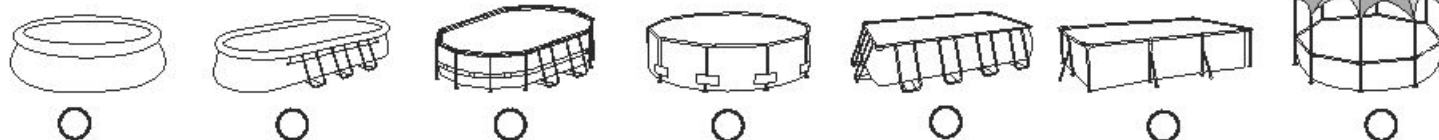

Datum van aankoopbewijs: \_\_\_\_\_ Code klantnummer: \_\_\_\_\_

AAN: BESTWAY® SERVICE DEPARTMENT DATUM \_\_\_\_\_

FAX/E-MAIL/TEL: Raadpleeg uw land volgens de informatie op de achteromslag of op onze website: [www.bestway-service.com](http://www.bestway-service.com)

Geef uw complete adres door. **Opmerking:** als het adres niet compleet is, zorgt dit voor vertraging bij de verzending.

Bestway behoudt zich het recht voor om onafgeleverde pakketten terug te leveren wanneer de ontvanger in fout is.

## BENODIGDE INFORMATIE – GEEF AUB UW LEVERINGSADRES DOOR

Name: \_\_\_\_\_ Adres: \_\_\_\_\_

Postcode: \_\_\_\_\_ Detailhandelaar: \_\_\_\_\_

Land: \_\_\_\_\_ Stad: \_\_\_\_\_

Mobiel: \_\_\_\_\_ Telefoon: \_\_\_\_\_

Fax: \_\_\_\_\_ E-mail: \_\_\_\_\_

Noteer het batchnummer en de itemcode die zich bevinden nabij de afvoerlemp

Batchnummer: \_\_\_\_\_ Itemcode: \_\_\_\_\_

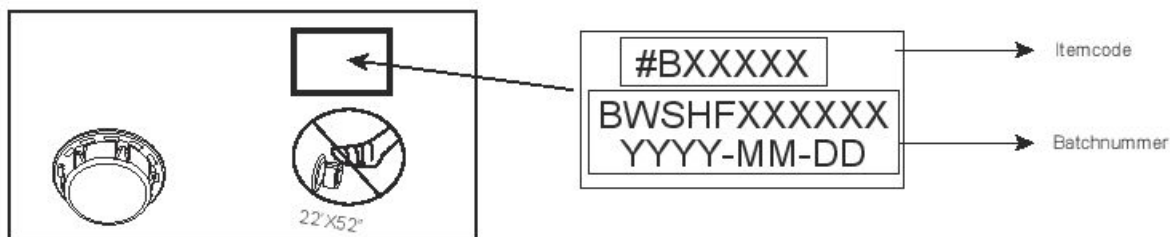

## Probleembeschrijving

Het artikel heeft scheuren / lekken  Defecte naden  Defecte bovenring  Gebrekkige drainagelemp

Anders. Beschrijven a.u.b.:  Ontbrekend deel - Gebruik de code voor het ontbrekende deel, u vindt deze in de gebruikershandleiding.

**BELANGRIJK:** ALLEEN HET BESCHADIGDE ONDERDEEL ZAL VERVANGEN WORDEN, NIET DE VOLLEDIGE SET.

Bestway behoudt zich het recht voor om fotografische bewijzen van defecte onderdelen te vragen of om het item te verzenden voor extra testen.

Om u het beste te kunnen helpen vragen we u om complete informatie te bezorgen.

VOOR FAQ, HANDLEIDINGEN, VIDEO'S OF RESERVEONDERDELEN, GA NAAR ONZE WEBSITE [WWW.BESTWAY-SERVICE.COM](http://WWW.BESTWAY-SERVICE.COM).

VIDEO'S ZIJN OOK BESCHIKBAAR OP ONS BESTWAY CHANNEL OP YOUTUBE: <http://youtube.com/user/BestwayService>.

**Bestway®**

# PISCINE CON TELAIO STEEL PRO™ E POWER STEEL™ MANUALE D'USO



## Descrizione del prodotto

| N. articolo                | Dimensioni                            | Tipo kit                | Accessori  |
|----------------------------|---------------------------------------|-------------------------|--|
| #56431                     | 2.44 m x 61 cm (8' x 24")             | Kit piscina fuori terra | /  |
| #56406                     | 3.05 m x 76 cm (10' x 30")            | Kit piscina fuori terra | /  |
| #56407                     | 3.05 m x 76 cm (10' x 30")            | Kit piscina fuori terra | <input checked="" type="checkbox"/> Sistema filtrante  |
| #56408                     | 3.05 m x 76 cm (10' x 30")            | Kit piscina fuori terra | <input checked="" type="checkbox"/> Sistema filtrante  |
| #56415                     | 3.66 m x 76 cm (12' x 30")            | Kit piscina fuori terra | /  |
| #56416                     | 3.66 m x 76 cm (12' x 30")            | Kit piscina fuori terra | <input checked="" type="checkbox"/> Sistema filtrante  |
| #56418                     | 3.66 m x 1.00 m (12' x 39.5")         | Kit piscina fuori terra | <input checked="" type="checkbox"/> Sistema filtrante<br><input checked="" type="checkbox"/> Scaletta  |
| #56419                     | 3.66 m x 1.00 m (12' x 39.5")         | Kit piscina fuori terra | <input checked="" type="checkbox"/> Sistema filtrante  |
| #56260                     | 3.66 m x 1.00 m (12' x 39.5")         | Kit piscina fuori terra | <input checked="" type="checkbox"/> Sistema filtrante  |
| #56594                     | 3.66 m x 1.00 m (12' x 39.5" Malacca) | Kit piscina fuori terra | <input checked="" type="checkbox"/> Sistema filtrante  |
| #56379                     | 3.66 m x 1.00 m (12' x 39.5" Malacca) | Kit piscina fuori terra | <input checked="" type="checkbox"/> Sistema filtrante<br><input checked="" type="checkbox"/> Scaletta  |
| #56420                     | 3.66 m x 1.22 m (12' x 48")           | Kit piscina fuori terra | <input checked="" type="checkbox"/> Sistema filtrante<br><input checked="" type="checkbox"/> Scaletta<br><input checked="" type="checkbox"/> Telocoppipiscina<br><input checked="" type="checkbox"/> Tappeto |
| #56421<br>#56414<br>#56550 | 3.66 m x 1.22 m (12' x 48")           | Kit piscina fuori terra | <input checked="" type="checkbox"/> Sistema filtrante<br><input checked="" type="checkbox"/> Scaletta<br><input checked="" type="checkbox"/> Telocoppipiscina<br><input checked="" type="checkbox"/> Tappeto |
| #56595<br>#56597           | 4.27 m x 84 cm (14' x 33")            | Kit piscina fuori terra | <input checked="" type="checkbox"/> Sistema filtrante  |
| #56598<br>#56800           | 4.27 m x 84 cm (14' x 33")            | Kit piscina fuori terra | <input checked="" type="checkbox"/> Sistema filtrante<br><input checked="" type="checkbox"/> Scaletta<br><input checked="" type="checkbox"/> Telocoppipiscina<br><input checked="" type="checkbox"/> Tappeto |
| #56422                     | 4.27 m x 1.00 m (14' x 39.5")         | Kit piscina fuori terra | <input checked="" type="checkbox"/> Sistema filtrante<br><input checked="" type="checkbox"/> Scaletta<br><input checked="" type="checkbox"/> Telocoppipiscina<br><input checked="" type="checkbox"/> Tappeto |
| #56423                     | 4.27 m x 1.00 m (14' x 39.5")         | Kit piscina fuori terra | <input checked="" type="checkbox"/> Sistema filtrante<br><input checked="" type="checkbox"/> Scaletta<br><input checked="" type="checkbox"/> Telocoppipiscina<br><input checked="" type="checkbox"/> Tappeto |
| #56444                     | 4.27 m x 1.22 m (14' x 48")           | Kit piscina fuori terra | <input checked="" type="checkbox"/> Sistema filtrante<br><input checked="" type="checkbox"/> Scaletta<br><input checked="" type="checkbox"/> Telocoppipiscina<br><input checked="" type="checkbox"/> Tappeto |
| #56478<br>#56561           | 4.27 m x 1.22 m (14' x 48")           | Kit piscina fuori terra | <input checked="" type="checkbox"/> Sistema filtrante<br><input checked="" type="checkbox"/> Scaletta<br><input checked="" type="checkbox"/> Telocoppipiscina<br><input checked="" type="checkbox"/> Tappeto |
| #56483                     | 4.27 m x 1.22 m (14' x 48" Malacca)   | Kit piscina fuori terra | <input checked="" type="checkbox"/> Sistema filtrante<br><input checked="" type="checkbox"/> Scaletta<br><input checked="" type="checkbox"/> Telocoppipiscina<br><input checked="" type="checkbox"/> Tappeto |
| #56484                     | 4.27 m x 1.22 m (14' x 48" Malacca)   | Kit piscina fuori terra | <input checked="" type="checkbox"/> Sistema filtrante<br><input checked="" type="checkbox"/> Scaletta<br><input checked="" type="checkbox"/> Telocoppipiscina<br><input checked="" type="checkbox"/> Tappeto |
| #56433                     | 4.57 m x 91 cm (15' x 36")            | Kit piscina fuori terra | /  |
| #56434                     | 4.57 m x 91 cm (15' x 36")            | Kit piscina fuori terra | <input checked="" type="checkbox"/> Sistema filtrante<br><input checked="" type="checkbox"/> Scaletta<br><input checked="" type="checkbox"/> Telocoppipiscina<br><input checked="" type="checkbox"/> Tappeto |
| #56435                     | 4.57 m x 91 cm (15' x 36")            | Kit piscina fuori terra | <input checked="" type="checkbox"/> Sistema filtrante<br><input checked="" type="checkbox"/> Scaletta<br><input checked="" type="checkbox"/> Telocoppipiscina<br><input checked="" type="checkbox"/> Tappeto |
| #56488                     | 4.57 m x 1.07 m (15' x 42")           | Kit piscina fuori terra | <input checked="" type="checkbox"/> Sistema filtrante<br><input checked="" type="checkbox"/> Scaletta<br><input checked="" type="checkbox"/> Telocoppipiscina<br><input checked="" type="checkbox"/> Tappeto |
| #56438                     | 4.57 m x 1.22 m (15' x 48")           | Kit piscina fuori terra | <input checked="" type="checkbox"/> Sistema filtrante<br><input checked="" type="checkbox"/> Scaletta<br><input checked="" type="checkbox"/> Telocoppipiscina<br><input checked="" type="checkbox"/> Tappeto |
| #56451                     | 4.88 m x 1.22 m (16' x 48")           | Kit piscina fuori terra | <input checked="" type="checkbox"/> Sistema filtrante<br><input checked="" type="checkbox"/> Scaletta<br><input checked="" type="checkbox"/> Telocoppipiscina<br><input checked="" type="checkbox"/> Tappeto |
| #56452                     | 4.88 m x 1.22 m (16' x 48")           | Kit piscina fuori terra | <input checked="" type="checkbox"/> Sistema filtrante<br><input checked="" type="checkbox"/> Scaletta<br><input checked="" type="checkbox"/> Telocoppipiscina<br><input checked="" type="checkbox"/> Tappeto |
| #56462                     | 5.49 m x 1.22 m (18' x 48")           | Kit piscina fuori terra | <input checked="" type="checkbox"/> Sistema filtrante<br><input checked="" type="checkbox"/> Scaletta<br><input checked="" type="checkbox"/> Telocoppipiscina<br><input checked="" type="checkbox"/> Tappeto |
| #56427                     | 5.49 m x 1.32 m (18' x 52")           | Kit piscina fuori terra | <input checked="" type="checkbox"/> Sistema filtrante<br><input checked="" type="checkbox"/> Scaletta<br><input checked="" type="checkbox"/> Telocoppipiscina<br><input checked="" type="checkbox"/> Tappeto |
| #56464                     | 5.49 m x 1.32 m (18' x 52")           | Kit piscina fuori terra | <input checked="" type="checkbox"/> Sistema filtrante<br><input checked="" type="checkbox"/> Scaletta<br><input checked="" type="checkbox"/> Telocoppipiscina<br><input checked="" type="checkbox"/> Tappeto |

## AVVERTENZA

Leggere attentamente, comprendere e seguire tutte le informazioni in questo manuale prima di installare ed utilizzare la piscina. Queste avvertenze, istruzioni e linee guida di sicurezza trattano alcuni rischi comuni dello svago in acqua, ma non possono coprire tutti i rischi e pericoli in tutti i casi. Fare sempre attenzione e usare buon senso e giudizio durante i giochi in piscina. Conservare questo opuscolo per futuri riferimenti.

### Sicurezza dei non nuotatori

- È necessaria la sorveglianza continua, attiva e vigile dei nuotatori poco esperti e non nuotatori da parte di un adulto competente (ricordando che i bambini sotto i cinque anni sono a più alto rischio di annegamento).
- Designare un adulto competente che sorvegli la piscina ad ogni utilizzo.
- I nuotatori poco esperti e i non nuotatori devono indossare dispositivi di protezione individuale durante l'uso della piscina.
- Quando la piscina è inutilizzata o non sorvegliata, rimuovere tutti i giocattoli dalla piscina e dai suoi dintorni per evitare di attirare i bambini verso la piscina.

### Dispositivi di sicurezza

- Per evitare il rischio di annegamento dei bambini, si raccomanda di proteggere l'accesso alla piscina con un dispositivo di sicurezza. Al fine di evitare che i bambini si arrampichino dalla valvola di ingresso e di uscita, si raccomanda di installare una barriera (e proteggere tutte le porte e le finestre, se possibile) per impedire l'accesso non autorizzato alla piscina.
- Barriere, coperture e allarmi per piscine, o simili dispositivi di sicurezza sono utili, ma non possono sostituire la sorveglianza continua e competente di un adulto.

### Attrezzatura di sicurezza

- Si raccomanda di tenere le attrezzature di sicurezza (ad es. galleggianti) in prossimità della piscina.
- Tenere un telefono funzionante e un elenco di numeri di emergenza vicino alla piscina.

### Uso sicuro della piscina

- Incoraggiare tutti gli utenti e in particolare i bambini ad imparare a nuotare.
- Imparare le tecniche di primo soccorso (rianimazione cardiopolmonare - RCP) e aggiornare regolarmente le proprie conoscenze. Ciò può fare la differenza e salvare vite umane in caso di emergenza.
- Informare tutti gli utenti della piscina, compresi i bambini, delle procedure da adottare in caso di emergenza.
- Non tuffarsi in bacini d'acqua poco profondi. Ciò potrebbe causare lesioni gravi, anche fatali.
- Non usare la piscina se sono stati assunti alcol o farmaci che potrebbero compromettere la capacità di utilizzare in modo sicuro la piscina.
- Quando si utilizzano le coperture per piscina, rimuoverle completamente dalla superficie dell'acqua prima di entrare in piscina.
- Proteggere gli occupanti della piscina da malattie legate all'acqua, mantenendo l'acqua della piscina trattata e in buone condizioni igieniche. Consultare le linee guida per il trattamento dell'acqua contenute nel manuale utente.
- Conservare i prodotti chimici (es. trattamento dell'acqua, prodotti per la pulizia e la disinfezione) fuori dalla portata dei bambini.
- Utilizzare la segnaletica come indicato di seguito. La segnaletica deve essere esposta in modo visibile entro il raggio di 2 m dalla piscina.



Quando i bambini sono in acqua, sorvegliarli continuamente. Non tuffarsi.

- Le scalette rimovibili devono essere collocate su una superficie orizzontale.
- Indipendentemente dai materiali utilizzati per la costruzione della piscina, le superfici accessibili devono essere controllate regolarmente per evitare infortuni.
- Controllare regolarmente i bulloni e le viti; rimuovere schegge o bordi appuntiti per evitare lesioni.
- **ATTENZIONE:** Non lasciare la piscina svuotata all'aperto. La piscina vuota rischia di deformarsi e/o di spostarsi a causa del vento.
- Se è presente una pompa filtrante, fare riferimento al relativo manuale di istruzioni.
- **AVVERTENZA!** Non adoperare la pompa quando le persone si trovano nella piscina!
- Se è presente una scaletta, fare riferimento al relativo manuale di istruzioni.
- **AVVERTENZA!** Per utilizzare la piscina è obbligatorio attenersi alle istruzioni relative alla sicurezza riportate nella guida per l'uso e la manutenzione. Al fine di prevenire l'annegamento o altre gravi lesioni, prestare particolare attenzione alla possibilità di accesso inatteso alla piscina da parte di bambini sotto i 5 anni rendendo sicuro l'accesso alla stessa e, durante il bagno, tenersi sotto la costante sorveglianza di un adulto.

Leggere attentamente e conservare per futuri riferimenti.

L'installazione generalmente può essere effettuata da 2-3 persone e richiede circa 20 minuti, esclusa la preparazione e il riempimento del terreno. (**Eccetto modello da 5.49m x 1.22 m e 5.49 m x 1.32 m**)

L'installazione generalmente può essere effettuata da 2-3 persone e richiede circa 30 minuti, esclusa la preparazione e il riempimento del terreno. (**Solo modello da 5.49m x 1.22 m e 5.49 m x 1.32 m**)

### Descrizione componenti.

#### PISCINA CON TELAIO STEEL PRO™



#### PISCINA CON TELAIO POWER STEEL™



I disegni qui di seguito potrebbero essere diversi dal prodotto. Fare riferimento all'elenco dei componenti.



Di seguito i componenti per piscine da 16' x 48" / 18' x 48" / 18 x 52"



Valvola di controllo #P6D510 Filtro uscita piscina #P61323 Filtro ingresso piscina #P61317

Non adeguati a piscine da 16' x 48" / 18' x 48" / 18 x 52"

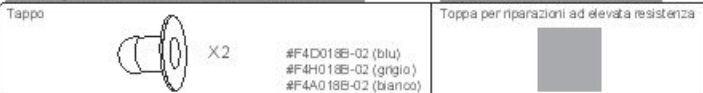

Tappo #F4D018E-02 (blu) #F4H018E-02 (grigio) #F4A018E-02 (bianco) Toppa per riparazioni ad elevata resistenza

### PISCINA CON TELAIO STEEL PRO™

Dimensioni: 8' x 24"

| N. componente | Descrizione                      | Codice componente | QTÀ / SET |
|---------------|----------------------------------|-------------------|-----------|
|               | Struttura completa               | P2A022Q16         |           |
| A             | Guida superiore                  | P61023            | 8         |
| B             | Supporto verticale della piscina | P61024            | 8         |
| C             | Connettore a "T"                 | P61025            | 8         |
| D             | Spinotto                         | P61012            | 18        |
| E             | Piede                            | P61026            | 8         |
| F             | Guarnizione spinotto             | P61028            | 18        |
| J             | Rivestimento della piscina       | 56431ASS16        | 1         |
| H             | Adattatore tubo                  | F4D019B-03A       | 1         |
| K             | Spinotto a molla                 | P61027            |           |

Dimensioni: 10' x 24"

| N. componente | Descrizione                      | Codice componente | QTÀ / SET |
|---------------|----------------------------------|-------------------|-----------|
|               | Struttura completa               | P2A010Q14         |           |
| A             | Guida superiore                  | P61013            | 10        |
| B             | Supporto verticale della piscina | P61014            | 10        |
| C             | Connettore a "T"                 | P61001            | 10        |
| D             | Spinotto                         | P61012            | 22        |
| E             | Piede                            | P61010            | 10        |
| F             | Guarnizione spinotto             | P61028            | 22        |
| J             | Rivestimento della piscina       | 56406ASS16        | 1         |
| H             | Adattatore tubo                  | F4D019B-03A       | 1         |
| K             | Spinotto a molla                 | P61011            |           |

Dimensioni: 12' x 30"

| N. componente | Descrizione                      | Codice componente | QTÀ / SET |
|---------------|----------------------------------|-------------------|-----------|
|               | Struttura completa               | P2A049Q16(01)     |           |
| A             | Guida superiore                  | P61049            | 12        |
| B             | Supporto verticale della piscina | P61014            | 12        |
| C             | Connettore a "T"                 | P61001            | 12        |
| D             | Spinotto                         | P61012            | 26        |
| E             | Piede                            | P61010            | 12        |
| F             | Guarnizione spinotto             | P61028            | 26        |
| J             | Rivestimento della piscina       | 56415ASS16        | 1         |
| H             | Adattatore tubo                  | F4D019B-03A       | 1         |
| K             | Spinotto a molla                 | P61011            |           |

Dimensioni: 12' x 39.5"

| N. componente | Descrizione                               | Codice componente       | QTÀ / SET |
|---------------|---|-------------------------|-----------|
|               | Struttura completa                        | P2A071Q16 / P2H071Q16   |           |
| A             | Guida superiore                           | P61008                  | 12        |
| B             | Supporto verticale della piscina          | P61085                  | 12        |
| C             | Connettore a "T"                          | P61001                  | 12        |
| D             | Spinotto                                  | P61012                  | 26        |
| E             | Piede                                     | P61010                  | 12        |
| F             | Guarnizione spinotto                      | P61028                  | 26        |
| J             | Rivestimento della piscina (blu, marrone) | 56418ASS16 / 56379ASS16 | 1         |
| H             | Adattatore tubo                           | F4D019B-03A             | 1         |
| K             | Spinotto a molla                          | P61011                  |           |

Dimensioni: 12' x 48"

| N. componente | Descrizione                      | Codice componente | QTÀ / SET |
|---------------|----------------------------------|-------------------|-----------|
|               | Struttura completa               | P2A026Q16         |           |
| A             | Guida superiore                  | P61032            | 12        |
| B             | Supporto verticale della piscina | P61415            | 12        |
| C             | Connettore a "T"                 | P61411            | 12        |
| D             | Spinotto                         | P61012            | 26        |
| E             | Piede                            | P61010            | 12        |
| F             | Guarnizione spinotto             | P61028            | 26        |
| J             | Rivestimento della piscina       | 56420ASS16        | 1         |
| H             | Adattatore tubo                  | F4D019B-03A       | 1         |
| K             | Spinotto a molla                 | P61011            |           |

Dimensioni: 14' x 33"

| N. componente | Descrizione                      | Codice componente | QTÀ / SET |
|---------------|----------------------------------|-------------------|-----------|
|               | Struttura completa               | P2A099            |           |
| A             | Guida superiore                  | P61084            | 14        |
| B             | Supporto verticale della piscina | P61410            | 14        |
| C             | Connettore a "T"                 | P61004            | 14        |
| D             | Spinotto                         | P61007            | 30        |
| E             | Piede                            | P61005            | 14        |
| F             | Guarnizione spinotto             | P61028            | 30        |
| J             | Rivestimento della piscina       | 56595ASS16        | 1         |
| H             | Adattatore tubo                  | F4D019B-03A       | 1         |

Dimensioni: 14' x 39.5"

| N. componente | Descrizione                      | Codice componente | QTÀ / SET |
|---------------|----------------------------------|-------------------|-----------|
|               | Struttura completa               | P2A087Q16         |           |
| A             | Guida superiore                  | P61084            | 14        |
| B             | Supporto verticale della piscina | P61088            | 14        |
| C             | Connettore a "T"                 | P61004            | 14        |
| D             | Spinotto                         | P61007            | 30        |
| E             | Piede                            | P61005            | 14        |
| F             | Guarnizione spinotto             | P61028            | 30        |
| J             | Rivestimento della piscina       | 56422ASS16        | 1         |
| H             | Adattatore tubo                  | F4D019B-03A       | 1         |

Dimensioni: 15' x 36"

| N. componente | Descrizione                      | Codice componente | QTÀ / SET |
|---------------|----------------------------------|-------------------|-----------|
|               | Struttura completa               | P2A008Q16(01)     |           |
| A             | Guida superiore                  | P61002            | 14        |
| B             | Supporto verticale della piscina | P61048            | 14        |
| C             | Connettore a "T"                 | P61004            | 14        |
| D             | Spinotto                         | P61007            | 30        |
| E             | Piede                            | P61005            | 14        |
| F             | Guarnizione spinotto             | P61028            | 30        |
| J             | Rivestimento della piscina       | 56434ASS16        | 1         |
| H             | Adattatore tubo                  | F4D019B-03A       | 1         |
| K             | Spinotto a molla                 | P61006            |           |

Dimensioni: 15' x 42"

| N. componente | Descrizione                      | Codice componente | QTÀ / SET |
|---------------|----------------------------------|-------------------|-----------|
|               | Struttura completa               | P2A081Q16(01)     |           |
| A             | Guida superiore                  | P61029            | 15        |
| B             | Supporto verticale della piscina | P61034            | 15        |
| C             | Connettore a "T"                 | P61035            | 15        |
| D             | Spinotto                         | P61007            | 32        |
| E             | Piede                            | P61005            | 15        |
| F             | Guarnizione spinotto             | P61028            | 32        |
| J             | Rivestimento della piscina       | 56488ASS16        | 1         |
| H             | Adattatore tubo                  | F4D019B-03A       | 1         |
| K             | Spinotto a molla                 | P61006            |           |

Dimensioni: 15' x 48"

| N. componente | Descrizione                      | Codice componente | QTÀ / SET |
|---------------|----------------------------------|-------------------|-----------|
|               | Struttura completa               | P2A027Q15         |           |
| A             | Guida superiore                  | P61029            | 15        |
| B             | Supporto verticale della piscina | P61416            | 15        |
| C             | Connettore a "T"                 | P61412            | 15        |
| D             | Spinotto                         | P61007            | 32        |
| E             | Piede                            | P61005            | 15        |
| F             | Guarnizione spinotto             | P61028            | 32        |
| J             | Rivestimento della piscina       | 56438ASS16        | 1         |
| H             | Adattatore tubo                  | F4D019B-03A       | 1         |
| K             | Spinotto a molla                 | P61006            |           |

Dimensioni: 18' x 48"

| N. componente | Descrizione                      | Codice componente | QTÀ / SET |
|---------------|----------------------------------|-------------------|-----------|
|               | Struttura completa               | P2A028Q16         |           |
| A             | Guida superiore                  | P61029            | 18        |
| B             | Supporto verticale della piscina | P61417            | 18        |
| C             | Connettore a "T"                 | P61413            | 18        |
| D             | Spinotto                         | P61007            | 38        |
| E             | Piede                            | P61030            | 18        |
| F             | Guarnizione spinotto             | P61028            | 38        |
| J             | Rivestimento della piscina       | 56462ASS16        | 1         |
| H             | Adattatore tubo                  | F4D019B-03A       | 1         |
| K             | Spinotto a molla                 | P61031            |           |

## PISCINA CON TELAIO POWER STEEL™

Dimensioni: 14' x 48'

| N. componente | Descrizione                                  | Codice componente       | QTÀ / SET |
|---------------|--|-------------------------|-----------|
|               | Struttura completa                           | P2116                   |           |
| A             | Guida superiore                              | P61126                  | 14        |
| B             | Supporto verticale della piscina             | P61127                  | 14        |
| C             | Connettore a "T"                             | P61128                  | 14        |
| D             | Spinotto                                     | P61110                  | 30        |
| E             | Piede  | P61129                  | 14        |
| F             | Guarnizione spinotto                         | P61111                  | 30        |
| J             | Rivestimento della piscina (grigio, marrone) | 56444 ASS16/56483 ASS16 | 1         |
| H             | Adattatore tubo                              | F4H019B-03A             | 1         |
| K             | Spinotto a molla                             | P61109                  |           |

Dimensioni: 18' x 52'

| N. componente | Descrizione                      | Codice componente | QTÀ / SET |
|---------------|----------------------------------|-------------------|-----------|
|               | Struttura completa               | P2121             |           |
| A             | Guida superiore                  | P61130            | 18        |
| B             | Supporto verticale della piscina | P61131            | 18        |
| C             | Connettore a "T"                 | P61096            | 18        |
| D             | Spinotto                         | P61110            | 38        |
| E             | Piede                            | P61134            | 18        |
| F             | Guarnizione spinotto             | P61111            | 38        |
| J             | Rivestimento della piscina       | 56427 ASS16       | 1         |
| H             | Adattatore tubo                  | F4H019B-03A       | 1         |
| K             | Spinotto a molla                 | P61132            |           |

Dimensioni: 16' x 48'

| N. componente | Descrizione                      | Codice componente | QTÀ / SET |
|---------------|----------------------------------|-------------------|-----------|
|               | Struttura completa               | P2117(01)         |           |
| A             | Guida superiore                  | P61345            | 16        |
| B             | Supporto verticale della piscina | P61346            | 16        |
| C             | Connettore a "T"                 | P61347            | 16        |
| D             | Spinotto                         | P61349            | 34        |
| E             | Piede                            | P61348            | 16        |
| F             | Guarnizione spinotto             | P61339            | 34        |
| J             | Rivestimento della piscina       | 56451 ASS16       | 1         |
| H             | Adattatore tubo                  | F4H019B-03A       | 1         |
| K             | Spinotto a molla                 | P61340            |           |

### SCEGLIERE LA CORRETTA UBICAZIONE

**NOTA:** Montare la piscina su una superficie piana e uniforme. Non installare la piscina su superfici in pendenza.

#### Condizioni corrette di installazione della piscina:

- L'ubicazione scelta deve essere in grado di supportare uniformemente il peso della piscina per tutto il tempo in cui essa è installata; inoltre l'installazione deve avvenire su una superficie piana e ripulita da tutti gli oggetti e i detriti presenti, tra cui sassi e rametti.

- Si raccomanda di posizionare la piscina lontano da qualsiasi oggetto che i bambini potrebbero usare per arrampicarsi sulla piscina.

**NOTA:** Posizionare la piscina vicino ad un sistema di drenaggio adeguato per gestire casi di straripamento o per svuotare la piscina.

#### Condizioni scorrette di installazione della piscina:

- Su terreni irregolari la piscina potrebbe crollare causando gravi lesioni personali e/o danni alla proprietà. Ciò invaliderà la garanzia e impedirà qualsiasi richiesta di assistenza.

- La sabbia non deve essere usata per creare il livello di base; il terreno deve essere scavato se necessario.

- Direttamente sotto linee aeree di alta tensione o alberi. Assicurarsi che nel terreno sottostante non siano interrate condutture, tubi o cavi di alcun genere.

- Non posizionare la piscina su vialetti di accesso, ponti, piattaforme, superfici in ghiaia o asfalto. La posizione scelta deve essere sufficientemente stabile da resistere alla pressione dell'acqua; non sono adatti terreni fangosi, sabbiosi, morbidi / cedevoli o catrame.

- Poiché l'erba o la vegetazione che cresce al di sotto della piscina appassirà, causando odori sgradevoli e fanghiglia, è consigliabile estirparla in corrispondenza del punto in cui verrà collocata la piscina.

- Evitare inoltre di posizionare la piscina su aree dove crescono piante rampicanti o erbacee in quanto potrebbero crescere attraverso il tappeto o il rivestimento interno.

**NOTA:** Verificare con l'amministrazione locale le norme relative all'installazione di recinti, barriere e segnalazioni luminose, nonché i requisiti di sicurezza e assicurarsi di essere in regola con tutte le disposizioni di legge esistenti.

**NOTA:** Se è stata acquistata una pompa a filtro, seguire le istruzioni riportate nel relativo manuale.

**NOTA:** La scelta deve essere adeguata alle dimensioni della piscina e deve essere utilizzata esclusivamente per entrare e uscire dalla piscina. È vietato superare la portata massima consentita della scaletta. Verificare regolarmente lo stato di montaggio della scaletta.

### Installazione

Bestway Inflatables declina qualsiasi responsabilità in merito a danni causati dall'uso improprio della piscina o dal mancato rispetto di queste istruzioni.

- Controllare che tutti i componenti siano stati forniti nelle quantità corrette secondo l'elenco dei componenti. Qualora mancassero dei componenti, non assemblare la piscina e rivolgersi al Servizio di Assistenza Clienti di Bestway.
- Stendere la piscina assicurandosi che sia rivolta verso l'alto e lasciarla esposta alla luce diretta del sole per almeno un'ora, in modo da agevolare il montaggio.
- Collocare la piscina accanto a un impianto di scarico adeguato per l'acqua che trabocca e accertarsi che l'ingresso A e l'uscita B della piscina siano posizionati correttamente per il collegamento della pompa del filtro a una fonte di alimentazione. **Nota:** Non adoperare prolunghe elettriche per alimentare la pompa. **ATTENZIONE:** Non trascinare la piscina sul terreno perché potrebbe danneggiarsi.
- Inserire gli spinotti di arresto nell'ingresso A e nell'uscita B sulla parete interna della piscina. (Vedere Fig. 1).  
**NOTA:** Per le piscine da 4,88m x 1,22m (16' x 48'), 5,49m x 1,22m (18' x 48'), 5,49m x 1,32m (18' x 52') fare riferimento alle istruzioni sull'installazione della valvola di connessione alla pagina seguente.
- Inserire la barra superiore (A) nell'apposita fessura nella parte alta della piscina (Vedere Fig. 2).
- Unire la barra superiore (A) con il raccordo a T (C) in corrispondenza di ciascun angolo e inserire i perni (D) prima nella guarnizione (F) e poi nei fori già praticati sul telaio.  
**NOTA:** Gli anelli della guarnizione devono essere rivolti verso il basso per impedire eventuali perdite d'acqua in corrispondenza delle barre superiori (Vedere Fig. 3/4/5).
- Ripetere i passaggi 5 e 6 fino ad unire tutte le barre superiori (A) tramite i raccordi a T (C) e terminare così il montaggio della struttura. Per semplificare il montaggio, sollevare leggermente le ultime due barre

fino a formare una V capovolta ed inserirle negli ultimi raccordi a T (C). Quindi abbassarle finché non sono inserite completamente, facendo attenzione a non farsi male alle dita (Vedere Fig. 6).

- Unire tutte le basi (E) con la parte inferiore dei sostegni verticali (B) (Vedere Fig. 7).
- Collocare tutti i supporti verticali della piscina (B) all'interno della fessura a parete della piscina. Unire i sostegni verticali (B) con la parte inferiore dei connettori a T (C). Assicurarsi che le linguette a molla dei sostegni verticali (B) scattino in posizione nel momento in cui i sostegni vengono inseriti nel raccordo a T (C) (Vedere Fig. 8).
- NOTA:** Per le piscine da 2,44 m x 61 cm (8' x 24'), la fessura a parete non è presente.
- Tirare il telaio da più direzioni per controllare che tutte le giunzioni (barre, sostegni e raccordi) siano ben salde (Vedere Fig. 9).
- Assicurarsi che la valvola di sfiato sia ben chiusa. Lisciare il fondo.
- Riempiere la piscina con 2,5-5 cm d'acqua in modo da coprire il pavimento. Quando il pavimento della piscina è coperto, lisciare tutte le pieghe. Cominciare dal centro della piscina e procedere in senso orario verso l'esterno.

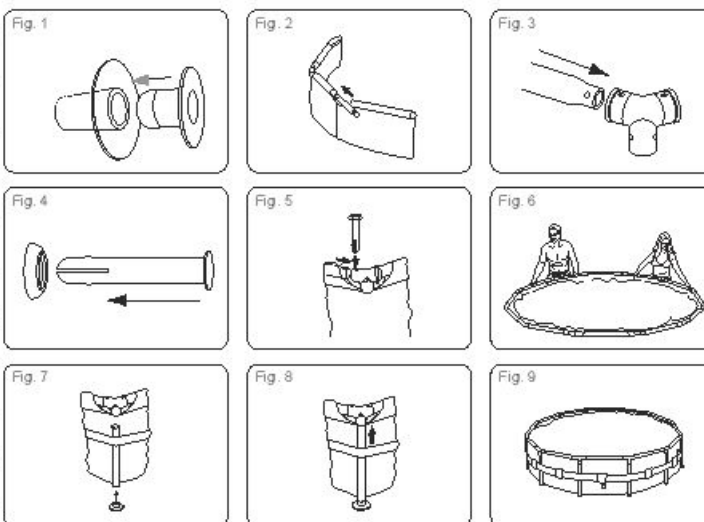

### Montaggio della valvola di collegamento

Per le piscine da 4,88m x 1,22m (16' x 48'), 5,49m x 1,22m (18' x 48'), 5,49m x 1,32m (18' x 52') (Vedere Fig. 10)

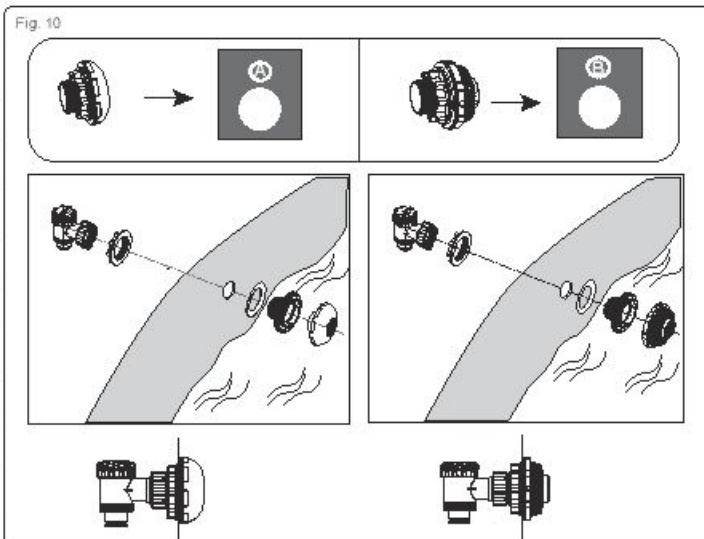

**NOTA:** Se si desidera collegare altri kit di pulizia della piscina alla piscina stessa attraverso la valvola di collegamento, utilizzare un cacciavite Phillips per smontare il filtro per detriti dal connettore. (Vedere Fig. 11).

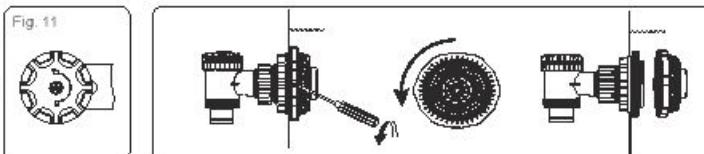

### Riempimento della piscina con acqua

**ATTENZIONE:** Sorvegliare la piscina durante la fase di riempimento.

1. Riempire la piscina fino all'90% della sua capacità. **NON RIEMPIRE E ECCESSIVAMENTE** la piscina in quanto potrebbe smontarsi. In caso di forte pioggia è necessario lasciar defluire un po' d'acqua per garantire sempre un livello ottimale (Vedere Fig. 12/13).

2. Dopo aver riempito la piscina, verificare che l'acqua non si accumuli su un lato della piscina; in tal caso significa la piscina non è in piano.

**IMPORTANTE:** Se così fosse, far defluire l'acqua e livellare il terreno. Non cercare di spostare la piscina piena d'acqua - rischio di lesioni o danni alla piscina! (Vedere Fig. 14).

**AVVERTENZE:** La piscina potrebbe contenere una pressione elevata. Eventuali rigonfiamenti o pareti irregolari indicano il mancato livellamento della piscina, nonché il probabile sfondamento delle pareti o la possibile fuoriuscita dell'acqua, con conseguente rischio di lesioni e/o danni agli oggetti personali.

3. Verificare la presenza di eventuali fuoriuscite d'aria in corrispondenza di valvole o giunture e controllare il tappeto per individuare eventuali perdite d'acqua. Aggiungere i prodotti chimici solo dopo aver eseguito questa operazione.

**NOTA:** In caso di perdita, riparare la piscina con la pezza di riparazione Heavy-duty in dotazione. Per maggiori informazioni, fare riferimento alle domande frequenti.

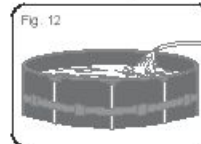

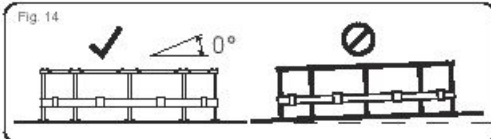
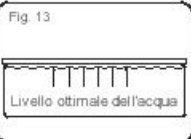

**NOTA:** Le immagini sono solo a scopo illustrativo e potrebbero corrispondere a quelle del prodotto. Inoltre, non sono raffigurate in scala.

#### MANUTENZIONE DELLA PISCINA

**Avvertenza:** Attenersi scrupolosamente alle presenti istruzioni relative alla manutenzione per scongiurare lesioni personali, specialmente per i bambini. Il trattamento dell'acqua della piscina è essenziale per la sicurezza degli utenti. Un uso errato dei prodotti chimici può causare danni a cose e persone.

**NOTA:** La pompa serve a far circolare l'acqua e a filtrare le piccole particelle. Per garantire la pulizia e l'igiene della piscina, è necessario aggiungere prodotti chimici.

- Si consiglia di non riempire la piscina con acqua di captazione, acqua di perforazione, o di pozzi di drenaggio: queste acque in genere contengono sostanze organiche inquinanti compresi nitrati e fosfati. Si consiglia di riempire le piscine con acqua della rete pubblica.
- Tenere l'acqua sempre pulita e utilizzare prodotti chimici per la pulizia delle piscine. La mancanza di igiene dell'acqua può essere rischiosa per la salute. Si consiglia di utilizzare disinfettanti, flocculanti, acidi o prodotti chimici alcalini per trattare la piscina.
- Pulire regolarmente il rivestimento in PVC con un aspiratore per piscine e spazzole non abrasive.
- Per tutta la stagione estiva, il sistema di filtraggio dell'acqua deve essere azionato ogni giorno per pulire tutta l'acqua della piscina.
- Controllare la cartuccia del filtro (o la sabbia in un filtro a sabbia) regolarmente e sostituire le cartucce sporche (o la sabbia).
- Accertarsi regolarmente che le viti, i bulloni e le parti metalliche siano prive di ruggine. Se necessario, sostituire i componenti arrugginiti.
- Quando piove, accertarsi che l'acqua non superi il livello indicato. Se l'acqua supera il livello specificato, svuotare la piscina fino a raggiungere il livello corretto.
- Non adoperare la pompa in presenza di persone nella piscina.
- Coprire la piscina quando non viene utilizzata.
- Per il trattamento dell'acqua della piscina, il valore pH è molto importante.

**ATTENZIONE:** Non lasciare la piscina svuotata all'aperto. I seguenti parametri assicurano una buona qualità dell'acqua.

| Parametri   | Valori                                      |
|---|---|
| Chiarezza dell'acqua  | Acqua limpi da fino al fondo della piscina  |
| Colore dell'acqua   | Non deve essere osservato nessun colore     |
| Torbidità in FNU/NTU  | max 1,5 (preferibilmente meno di 0,5)       |
| La concentrazione di nitrati superiore a quella di riempimento dell'acqua in mg/l | max 20                                      |
| Carbonio organico totale (TOC) in mg/l  | max 4,0                                     |
| Potenziale Redox contro Ag/AgCl 3,5 m KCl in mV                                   | min 650                                     |
| Valore pH   | da 6,8 a 7,8                                |
| Cloro attivo libero (senza acido cianurico) in mg/l                               | da 0,3 a 1,5                                |
| Cloro libero usato in combinazione con l'acido cianurico in mg/l                  | da 1,0 a 3,0                                |
| Acido cianurico in mg/l   | max 100                                     |
| Cloro combinato in mg/l   | max 0,5 (preferibilmente vicino a 0,0 mg/l) |

**ATTENZIONE:** Non utilizzare la pompa quando nella piscina ci sono delle persone. Durante la stagione in cui si utilizza la piscina è necessario attivare il sistema filtrante ogni giorno e per un tempo sufficiente a garantire il completo ricambio dell'acqua contenuta nella piscina.

#### Riparazione

Controllare che la piscina non abbia perdite dall'elettrolizzatore, controllare il telone per eventuali perdite d'acqua evidenti. Fino a che ciò non è stato fatto, non aggiungere prodotti chimici.

**NOTA:** In caso di perdite, riparare la piscina utilizzando la toppa ad elevata resistenza in dotazione. Fare riferimento alle FAQ per maggiori informazioni.

#### Riparazione

Se la piscina è danneggiata, utilizzare il materiale fornito con l'apposito kit per la riparazione. Per maggiori dettagli, fare riferimento alle domande frequenti. **Smontaggio**

- Svitare il tappo della valvola sulla parte esterna della piscina girando in senso antiorario e rimuoverlo.
- Collegare l'adattatore a un'estremità della canna, posizionando l'altra estremità nell'area di scolo dell'acqua contenuta nella piscina (verificare le normative locali che regolamentano il deflusso dell'acqua).
- Svitare in senso orario l'anello di controllo dell'adattatore tubo sulla valvola di scolo. La valvola di scolo si aprirà e l'acqua inizierà a defluire.

**ATTENZIONE:** È possibile controllare il flusso dell'acqua regolando il serrabuto.

- Una volta terminato il deflusso dell'acqua, svitare il serrabuto per chiudere la valvola.
- Staccare la canna.
- Riavvitare il tappo sulla valvola di scolo.
- Lasciare fuoriuscire l'aria dalla piscina.

**ATTENZIONE:** Non lasciare all'aperto la piscina ormai vuota.

#### Conservazione e preparazione per la stagione invernale

- Rimuovere tutti gli accessori e i ricambi della piscina; pulirli e asciugarli prima di conservarli.
- Quando la piscina è completamente asciutta, spargere polvere di talco per evitare che le pareti della piscina si inclinino tra loro, quindi ripiegarla con cura. Se la piscina non è completamente asciutta, potrebbe ammuffirsi e il rivestimento della piscina potrebbe danneggiarsi.
- Conservare il rivestimento e gli accessori in un luogo asciutto con una temperatura moderata tra 5°C/41°F e 38°C/100°F.
- Durante i periodi piovosi, la piscina e i relativi accessori devono essere conservati attenendosi alle istruzioni sopra fornite.
- Se la piscina non viene svuotata correttamente, potrebbero verificarsi gravi lesioni personali e/o danni a oggetti e beni.
- Si consiglia vivamente di smontare la piscina durante la bassa stagione (mesi invernali). Conservare in un luogo asciutto e fuori dalla portata dei bambini.

#### Domande frequenti

##### 1. Dove si può installare la piscina Frame Set?

La piscina può essere installata su quasi tutte le superfici piane, solide e uniformi. Non utilizzare sabbia per livellare il terreno in quanto non garantisce la necessaria stabilità. Il terreno deve essere perfettamente livellato. Non installare la piscina su viali, pedane d'ingresso, piattaforme e zone in ghiaia o asfaltate. Il terreno sottostante deve essere sufficientemente solido per resistere al peso e alla pressione dell'acqua (terreni fangosi e sabbiosi o superfici poco solide non sono quindi idonei). È anche possibile utilizzare una base in cemento, facendo però attenzione a non trascinare la piscina sulla superficie per evitare abrasioni e strappi del rivestimento. Se la piscina viene montata su un prato, è consigliabile estirpare l'erba in corrispondenza del punto di installazione per evitare che marcisca, causando odori sgradevoli e fanghiglia. Alcuni tipi di erbacce che crescono sotto il rivestimento possono danneggiarlo, così come i cespugli e le piante rampicanti sui lati della piscina. Se necessario, tagliare la vegetazione intorno alla piscina. Inoltre, utilizzare un tappeto per proteggere la base della piscina.

##### 2. Come ci si accorge che la piscina è stata montata su un terreno non livellato?

Se la piscina presenta un gonfiamento su un lato, significa che il montaggio non è stato eseguito su un terreno livellato. Svuotare quindi la piscina e spostarla su una superficie adatta, evitando così che l'eccessiva pressione esercitata dall'acqua in corrispondenza delle giunture determini il crollo della struttura e causi lesioni, anche letali, e/o danni agli oggetti personali.

Riempire la piscina seguendo attentamente le istruzioni riportate nel manuale d'uso, in modo da non sprecare acqua e spostare con facilità il prodotto per livellare il terreno sottostante quando la piscina non è ancora piena.

##### 3. È possibile riempire la piscina con un'autobotte?

Bestway consiglia di utilizzare una canna da giardino a bassa pressione per il riempimento della piscina. Se è necessario ricorrere a un'autobotte, è meglio utilizzare prima la canna da giardino per riempire la piscina con un paio di centimetri d'acqua ed eliminare così le pieghe che si sono formate sul fondo. Per evitare danni, utilizzare un'autobotte con regolazione del flusso d'acqua. Per assicurarsi che la piscina sia livellata, fermarsi ad ogni passaggio secondo quanto riportato nel manuale d'istruzioni. Bestway declina qualsiasi responsabilità in merito a danni causati dal riempimento della piscina tramite autobotte.

##### 4. Fino a che punto deve essere riempita la piscina?

La piscina deve essere riempita per l'80% della sua capacità, vale a dire fino a sotto l'anello gonfiabile. Non riempire mai la piscina oltre questo livello e considerare lo spostamento d'acqua causato dall'entrata di persone nella piscina. A causa dell'evaporazione o del normale uso della piscina, nel corso della stagione potrebbe essere necessario aggiungere dell'acqua.

##### 5. La piscina perde. Come si ripara?

Non è necessario svuotare la piscina per riparare eventuali forature. Per riparare le pareti interne della piscina, presso i rivenditori locali di piscine e accessori sono disponibili pezzi di riparazione autoadesive resistenti all'acqua. Utilizzare invece gli adesivi forniti per la riparazione delle pareti esterne. Per le forature interne, pulire la parte danneggiata eliminando ogni traccia di olio ed eventuali alghe. Tagliare una pezza circolare delle dimensioni sufficienti a coprire il buco ed applicarla sulla parte immersa nell'acqua. Per una maggiore resistenza, applicare la pezza adesiva anche sulla parete esterna della piscina. Se il taglio è alla base della piscina, utilizzare solo una pezza adesiva e posizionarla sopra un peso per fare in modo che aderisca perfettamente. Per riparare l'anello superiore, gonfiarlo in modo da individuare il foro. Una volta individuata, contrassegnare la foratura in modo che sia chiaramente visibile e applicare la pezza adesiva facendo pressione. A questo punto, sgonfiare leggermente l'anello per ridurre la pressione sulla pezza. Se l'anello è completamente sgonfio e la piscina è vuota, posizionare sopra la pezza un peso per facilitare l'adesione e aspettare almeno 12 ore prima di riempire con acqua.

##### 6. Dove si acquistano le cartucce del filtro e con che frequenza vanno sostituite?

Le cartucce del filtro da utilizzare con la pompa a filtro sono disponibili presso il negozio in cui è stata acquistata la piscina. In alternativa, è possibile rivolgersi a numerosi rivenditori di accessori per piscine. Se non si riescono a trovare le cartucce, chiamare il numero verde Bestway per conoscere il punto vendita più vicino che le tiene a magazzino. Le cartucce devono essere sostituite ogni due settimane, a seconda dell'uso della piscina. Controllare il filtro su base settimanale e rimuovere l'eventuale sporco utilizzando una canna da giardino. **Nota:** scollegare la pompa dalla rete elettrica prima di controllare la cartuccia del filtro. Per maggiori informazioni sull'acquisto delle cartucce, visitare il sito web [www.bestway-service.com](http://www.bestway-service.com).

##### 7. Quante volte all'anno è necessario cambiare l'acqua nella piscina?

Dipende dalla frequenza di utilizzo, dall'aggiunta di prodotti chimici e dal fatto che la piscina sia stata coperta correttamente o meno. Seguendo le indicazioni fornite, è possibile utilizzare la stessa acqua per l'intera stagione estiva. Per maggiori informazioni e per suggerimenti su come mantenere pulita l'acqua, contattare il rivenditore locale di prodotti chimici per piscine.

##### 8. È necessario smontare la piscina durante l'inverno?

Sì, in quanto il terreno sul quale poggia potrebbe cedere a causa del peso del ghiaccio e della neve. Inoltre, le pareti in PVC potrebbero danneggiarsi. Bestway consiglia di smontare la piscina con temperature inferiori a 8°C / 45°F e di conservarla in un locale chiuso a una temperatura compresa tra 5°C / 41°F e 38°C / 100°F, lontano dalla portata dei bambini, da sostanze chimiche e dall'attacco dei roditori.

##### 9. Cosa fare se la piscina si scolora?

Lo scolorimento del rivestimento interno della piscina può essere causato dall'uso eccessivo di prodotti chimici, proprio come avviene per un costume ripetutamente a contatto con acqua al cloro.

##### 10. Quanti anni dura la piscina?

Non c'è alcun limite di durata della piscina. Naturalmente, seguendo le istruzioni relative alla cura, la manutenzione e la conservazione riportate nel manuale d'uso è possibile prolungarne la vita. Il montaggio, l'uso e la manutenzione non corretta potrebbero danneggiare il prodotto.

##### 11. È necessario usare una pompa a filtro con una piscina Bestway?

Certamente. Si consiglia vivamente di utilizzare una pompa filtrante che manterrà la pulizia dell'acqua.

##### 12. A cosa serve principalmente la pompa a filtro?

La funzione più importante di una pompa filtrante è l'eliminazione di ogni tipo di impurità dall'acqua con l'aiuto di una cartuccia filtrante e prodotti chimici per la sterilizzazione.

Per maggiori informazioni e video con istruzioni di montaggio dettagliate, visitare il sito Web <http://www.bestway-service.com>

# Garanzia limitata BESTWAY®

Il prodotto acquistato è coperto da una garanzia limitata. Bestway® garantisce che il prodotto è privo di difetti di fabbrica che possono causare perdite, in caso di difetti, il prodotto verrà sostituito.

La seguente disposizione è valida solo all'interno degli Stati membri dell'Unione europea: la garanzia limitata BESTWAY non avrà alcun effetto sulle disposizioni di legge della Direttiva 1999/44/CE.

La garanzia limitata è valida: 1 anno per la pompa del filtro o il filtro a sabbia, 180 giorni per la piscina, 90 giorni dalla data di acquisto per tutti gli altri componenti. Per utilizzare la garanzia, compilare questo modulo e inviarlo assieme a una copia della ricevuta d'acquisto al centro post-vendita Bestway locale. Per l'applicazione della garanzia, il centro post-vendita Bestway potrebbe chiedere l'invio di una parte del componente difettoso (ad es. il ritaglio del numero del lotto di produzione o la valvola di scarico).

Prima di inviare i documenti, rivolgersi al centro post-vendita Bestway per ricevere le istruzioni dettagliate sugli elementi da fornire per l'applicazione della garanzia. Bestway® non è responsabile per danni economici dovuti ai costi dell'acqua o dei prodotti chimici. Bestway® non sostituisce i prodotti se ritiene che siano stati utilizzati in maniera non corretta o non conforme alle istruzioni riportate nel manuale d'uso.

La garanzia rilasciata da Bestway copre eventuali difetti di fabbricazione scoperti all'apertura dell'imballo o durante l'uso del prodotto, ed è valida solo se l'apparecchiatura è stata utilizzata correttamente, in conformità alle avvertenze e alle istruzioni riportate nel manuale dell'utente. La presente garanzia è valida solo se il prodotto non è stato modificato. Conservare e utilizzare il prodotto in conformità alle raccomandazioni tecniche.

La Garanzia Limitata è valida a partire dal periodo indicato sopra e la data di inizio validità della garanzia è quella riportata sulla fattura o sulla ricevuta di acquisto originale.

Scegliere il tipo di piscina:

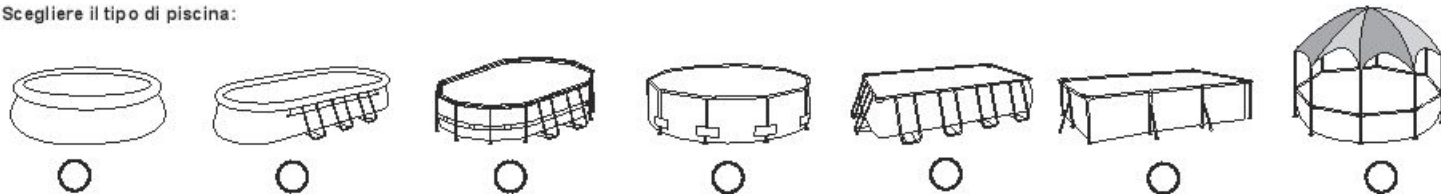

Data della ricevuta di acquisto: \_\_\_\_\_ Numero di codice cliente: \_\_\_\_\_

A: REPARTO ASSISTENZA BESTWAY® DATE \_\_\_\_\_

FAX/EMAIL/TEL.: fare riferimento ai dati relativi al proprio paese, riportati sul retrocopertina o reperibili sul sito Web Bestway: [www.bestway-service.com](http://www.bestway-service.com)

Fornire l'indirizzo completo. **Nota:** in caso di indirizzo incompleto la spedizione potrà subire ritardi.

Bestway si riserva il diritto di addebitare i costi di riconsegna di merce non recapitata per cause imputabili al destinatario.

## INFORMAZIONI RICHIESTE – INDICARE L'INDIRIZZO DI CONSEGNA

Nome e Cognome: \_\_\_\_\_ Indirizzo: \_\_\_\_\_

CAP: \_\_\_\_\_ Rivenditore: \_\_\_\_\_

Nazione: \_\_\_\_\_ Città: \_\_\_\_\_

Cellulare: \_\_\_\_\_ Telefono: \_\_\_\_\_

Fax: \_\_\_\_\_ E-mail: \_\_\_\_\_

Scrivere il numero di lotto e il codice dell'articolo indicati accanto alla valvola di scarico

Numero lotto: \_\_\_\_\_ Codice articolo: \_\_\_\_\_

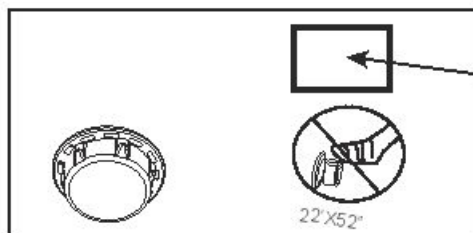

Codice articolo

Numero lotto

## Descrizione del problema

Prodotto è lacerato o perde

Saldatura difettosa

Anello superiore difettoso

Valvola di scarico difettosa

Altro, descrivere

Componenti mancanti: utilizzare il codice delle parti mancanti, reperibile nel manuale per l'utente.

**IMPORTANTE:** VERRANNO SOSTITUITI SOLO I COMPONENTI DANNEGGIATO, NON L'INTERA APPARECCHIATURA.

Bestway si riserva il diritto di richiedere prove fotografiche o l'invio dei componenti difettosi per ulteriori verifiche.

Per ottenere la migliore assistenza possibile, occorre fornire tutte le informazioni.

PER CONSULTARE LE DOMANDE FREQUENTI, SCARICARE I MANUALI, VISUALIZZARE I VIDEO O REPERIRE RICAMBI,

VISITATE IL NOSTRO SITO WEB [WWW.BESTWAY-SERVICE.COM](http://WWW.BESTWAY-SERVICE.COM).

I VIDEO SONO DISPONIBILI ANCHE SUL NOSTRO CANALE BESTWAY SU YOUTUBE: <http://youtube.com/user/BestwayService>.

**Bestway®**

# PISCINES À STRUCTURE STEEL PRO™ & POWER STEEL™ MANUEL DE L'UTILISATEUR



## Description du produit

| Article n°                 | Dimensions                               | Type de kit               | Accessoires   |
|----------------------------|--|---------------------------|---|
| #56431                     | 2.44 m x 61 cm<br>(8pi x 24po)           | Kit pour piscine hors sol | /   |
| #56406                     | 3.05 m x 76 cm<br>(10pi x 30po)          | Kit pour piscine hors sol | /   |
| #56407                     | 3.05 m x 76 cm<br>(10pi x 30po)          | Kit pour piscine hors sol | ☑ Système de Filtration   |
| #56408                     | 3.05 m x 76 cm<br>(10pi x 30po)          | Kit pour piscine hors sol | ☑ Système de Filtration   |
| #56415                     | 3.66 m x 76 cm<br>(12pi x 30po)          | Kit pour piscine hors sol | /   |
| #56416                     | 3.66 m x 76 cm<br>(12pi x 30po)          | Kit pour piscine hors sol | ☑ Système de Filtration   |
| #56418                     | 3.66 m x 1.00 m<br>(12pi x 39.5po)       | Kit pour piscine hors sol | ☑ Système de Filtration<br>☑ Échelle  |
| #56419                     | 3.66 m x 1.00 m<br>(12pi x 39.5po)       | Kit pour piscine hors sol | ☑ Système de Filtration   |
| #56260                     | 3.66 m x 1.00 m<br>(12pi x 39.5po)       | Kit pour piscine hors sol | ☑ Système de Filtration   |
| #56594                     | 3.66 m x 1.00 m<br>(12pi x 39.5po Rotin) | Kit pour piscine hors sol | ☑ Système de Filtration   |
| #56379                     | 3.66 m x 1.00 m<br>(12pi x 39.5po Rotin) | Kit pour piscine hors sol | ☑ Système de Filtration<br>☑ Échelle  |
| #56420                     | 3.66 m x 1.22 m<br>(12pi x 48po)         | Kit pour piscine hors sol | ☑ Système de Filtration<br>☑ Échelle<br>☑ Bâche de couverture<br>☑ Tapis de sol |
| #56421<br>#56414<br>#56550 | 3.66 m x 1.22 m<br>(12pi x 48po)         | Kit pour piscine hors sol | ☑ Système de Filtration<br>☑ Échelle<br>☑ Bâche de couverture<br>☑ Tapis de sol |
| #56595<br>#56597           | 4.27 m x 84 cm<br>(14pi x 33po)          | Kit pour piscine hors sol | ☑ Système de Filtration   |
| #56598<br>#56600           | 4.27 m x 84 cm<br>(14pi x 33po)          | Kit pour piscine hors sol | ☑ Système de Filtration<br>☑ Échelle<br>☑ Bâche de couverture<br>☑ Tapis de sol |
| #56422                     | 4.27 m x 1.00 m<br>(14pi x 39.5po)       | Kit pour piscine hors sol | ☑ Système de Filtration<br>☑ Échelle<br>☑ Bâche de couverture<br>☑ Tapis de sol |
| #56423                     | 4.27 m x 1.00 m<br>(14pi x 39.5po)       | Kit pour piscine hors sol | ☑ Système de Filtration<br>☑ Échelle<br>☑ Bâche de couverture<br>☑ Tapis de sol |
| #56444                     | 4.27 m x 1.22 m<br>(14pi x 48po)         | Kit pour piscine hors sol | ☑ Système de Filtration<br>☑ Échelle<br>☑ Bâche de couverture<br>☑ Tapis de sol |
| #56478<br>#56581           | 4.27 m x 1.22 m<br>(14pi x 48po)         | Kit pour piscine hors sol | ☑ Système de Filtration<br>☑ Échelle<br>☑ Bâche de couverture<br>☑ Tapis de sol |
| #56483                     | 4.27 m x 1.22 m<br>(14pi x 48po Rotin)   | Kit pour piscine hors sol | ☑ Système de Filtration<br>☑ Échelle<br>☑ Bâche de couverture<br>☑ Tapis de sol |
| #56484                     | 4.27 m x 1.22 m<br>(14pi x 48po Rotin)   | Kit pour piscine hors sol | ☑ Système de Filtration<br>☑ Échelle<br>☑ Bâche de couverture<br>☑ Tapis de sol |
| #56433                     | 4.57 m x 91 cm<br>(15pi x 36po)          | Kit pour piscine hors sol | /   |
| #56434                     | 4.57 m x 91 cm<br>(15pi x 36po)          | Kit pour piscine hors sol | ☑ Système de Filtration<br>☑ Échelle<br>☑ Bâche de couverture<br>☑ Tapis de sol |
| #56435                     | 4.57 m x 91 cm<br>(15pi x 36po)          | Kit pour piscine hors sol | ☑ Système de Filtration<br>☑ Échelle<br>☑ Bâche de couverture<br>☑ Tapis de sol |
| #56488                     | 4.57 m x 1.07 m<br>(15pi x 42po)         | Kit pour piscine hors sol | ☑ Système de Filtration<br>☑ Échelle<br>☑ Bâche de couverture<br>☑ Tapis de sol |
| #56438                     | 4.57 m x 1.22 m<br>(15pi x 48po)         | Kit pour piscine hors sol | ☑ Système de Filtration<br>☑ Échelle<br>☑ Bâche de couverture<br>☑ Tapis de sol |
| #56451                     | 4.88 m x 1.22 m<br>(16pi x 48po)         | Kit pour piscine hors sol | ☑ Système de Filtration<br>☑ Échelle<br>☑ Bâche de couverture<br>☑ Tapis de sol |
| #56452                     | 4.88 m x 1.22 m<br>(16pi x 48po)         | Kit pour piscine hors sol | ☑ Système de Filtration<br>☑ Échelle<br>☑ Bâche de couverture<br>☑ Tapis de sol |
| #56462                     | 5.49 m x 1.22 m<br>(18pi x 48po)         | Kit pour piscine hors sol | ☑ Système de Filtration<br>☑ Échelle<br>☑ Bâche de couverture<br>☑ Tapis de sol |
| #56427                     | 5.49 m x 1.32 m<br>(18pi x 52po)         | Kit pour piscine hors sol | ☑ Système de Filtration<br>☑ Échelle<br>☑ Bâche de couverture<br>☑ Tapis de sol |
| #56464                     | 5.49 m x 1.32 m<br>(18pi x 52po)         | Kit pour piscine hors sol | ☑ Système de Filtration<br>☑ Échelle<br>☑ Bâche de couverture<br>☑ Tapis de sol |

## ATTENTION

Avant d'installer et d'utiliser la piscine, veuillez lire attentivement, assimiler et respecter toutes les informations contenues dans cette notice d'utilisation. Ces avertissements, instructions et consignes de sécurité portant sur certains des risques usuels associés aux loisirs aquatiques, mais ils ne peuvent pas couvrir la totalité des risques et dangers dans tous les cas. Faites toujours preuve de prudence, de discernement et de bon sens lors des activités aquatiques. Conservez ces informations afin de pouvoir vous y référer ultérieurement.

### Sécurité des non-nageurs

- Une surveillance attentive, active et continue par un adulte compétent des enfants qui ne savent pas bien nager et de non-nageurs est requise en permanence (en gardant à l'esprit que le risque de noyade est le plus élevé pour les enfants de moins de cinq ans).
- Désignez un adulte compétent pour surveiller le bassin à chaque fois qu'il est utilisé.
- Il convient que les enfants qui ne savent pas bien nager ou les non-nageurs portent des équipements de protection individuelle lorsqu'ils utilisent la piscine.
- Lorsque le bassin n'est pas utilisé ou est sans surveillance, retirez tous les jouets de la piscine et ses abords afin de ne pas attirer les enfants vers le bassin.

### Dispositifs de sécurité

- Pour éviter toute noyade d'enfant, il est recommandé de sécuriser l'accès au bassin par un dispositif de protection. Pour éviter que les enfants montent par la vanne d'entrée et de sortie, il est recommandé d'installer une barrière (et de sécuriser toutes les portes et fenêtres, le cas échéant) afin d'empêcher tout accès non autorisé à la piscine.

- Les barrières, couvertures, alarmes de piscines ou dispositifs de sécurité similaires sont des aides utiles, mais ils ne remplacent pas la surveillance continue par un adulte compétent.

### Équipements de sécurité

- Il est recommandé de garder du matériel de sauvetage (une bouée, par exemple) près du bassin.
- Gardez un téléphone en parfait état de marche et une liste de numéros d'urgence à proximité du bassin.

### Sécurité d'emploi de la piscine

- Invoquez tous les utilisateurs, en particulier les enfants, à apprendre à nager.
- Apprenez les gestes qui sauvent (réanimation cardiopulmonaire) et remettez régulièrement à jour vos connaissances. Ces gestes peuvent sauver une vie en cas d'urgence.
- Expliquez aux utilisateurs de la piscine, enfants inclus, la procédure à suivre en cas d'urgence.
- Ne plongez jamais dans un plan d'eau peu profond, sous peine de blessures graves ou mortelles.
- N'utilisez pas la piscine sous l'emprise d'alcool ou de médicaments susceptibles de réduire votre capacité à utiliser la piscine en toute sécurité.
- Si la piscine est recouverte d'une couverture, retirez-la entièrement de la surface de l'eau avant d'entrer dans le bassin.
- Traitez l'eau de votre piscine et installez de bonnes pratiques d'hygiène afin de protéger les utilisateurs des maladies liées à l'eau. Consultez les consignes de traitement de l'eau données dans la notice d'utilisation.
- Stockez les produits chimiques (produits de traitement de l'eau, de nettoyage ou de désinfection, par exemple) hors de portée des enfants.
- Utilisez les pictogrammes décrits ci-dessous. Les pictogrammes doivent être affichés dans une position visible à moins de 2 000 mm de la piscine.



Garder les enfants sous surveillance dans l'environnement aquatique. Ne pas plonger.

- Placez les échelles amovibles sur une surface horizontale.

- Quels que soient les matériaux utilisés pour la construction de la piscine, les surfaces accessibles doivent être régulièrement contrôlées afin d'éviter les blessures.

- Vérifiez régulièrement les boulons et les vis ; éliminez les écailles ou toute arête vive pour éviter les blessures.

- **ATTENTION** : Ne laissez pas la piscine vide à l'extérieur. La piscine vide est susceptible de se déformer et/ou d'être emportée par le vent.

- Si vous avez une pompe de filtration, reportez-vous à la notice d'instructions de la pompe.

- **ATTENTION** ! Il est interdit d'utiliser la pompe quand des gens se trouvent à l'intérieur de la piscine !

- Si vous avez une échelle, reportez-vous à la notice d'instructions de l'échelle.

- **ATTENTION** ! L'utilisation d'une piscine implique le respect des consignes de sécurité décrites dans la notice d'entretien et d'utilisation. Pour prévenir toute noyade ou autres blessures graves, accordez une attention particulière à la sécurisation de l'accès à la piscine pour les enfants de moins de 5 ans et, pendant la période de baignade, les maintenir en permanence sous la surveillance d'un adulte.

À lire attentivement et à conserver pour consultation ultérieure.

L'installation prend habituellement 20 minutes environ avec 2-3 personnes, à l'exclusion des ouvrages de terre et du remplissage. (**Sauf pour piscines : 5.49 m x 1.22 m / 18 pi x 48 po, 5.49 m x 1.32 m / 18 pi x 52 po.**)

L'installation prend habituellement 30 minutes environ avec 2-3 personnes, à l'exclusion des ouvrages de terre et du remplissage. (**Pour produits de taille : 5.49 m x 1.22 m / 18 pi x 48 po, 5.49 m x 1.32 m / 18 pi x 52 po.**)

### Description des pièces.

#### PISCINE À STRUCTURE STEEL PRO™

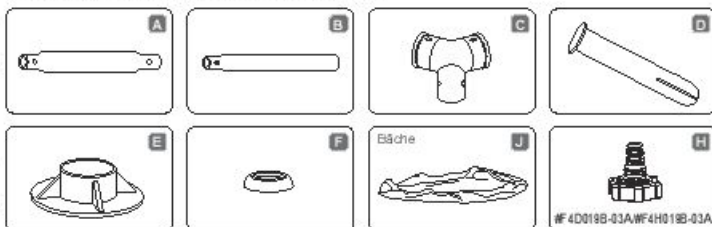

#### PISCINE À STRUCTURE POWER STEEL™

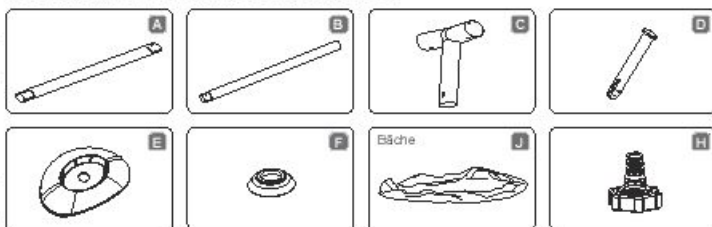

Le dessin ci-dessous pourrait ne pas refléter le produit effectif, veuillez vous reporter à la liste des pièces.



Pièces ci-dessous pour une piscine mesurant 16' x 48' / 18' x 48' / 18' x 52'



Pas pour une piscine mesurant 16' x 48' / 18' x 48' / 18' x 52'

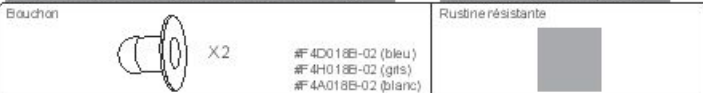

### PISCINE A STRUCTURE STEEL PRO™

Dimensions: 8' x 24'

| N° de la pièce | Description                 | Code de la pièce | Q.TÉ / ENSEMBLE |
|----------------|-----------------------------|------------------|-----------------|
|                | Structure complète          | P2A022Q16        |                 |
| A              | Rail supérieur              | P61023           | 8               |
| B              | Montant vertical de piscine | P61024           | 8               |
| C              | Raccord en T                | P61025           | 8               |
| D              | Cheville                    | P61012           | 18              |
| E              | Embout                      | P61026           | 8               |
| F              | Joint de cheville           | P61028           | 18              |
| J              | Bâche de piscine            | 56431ASS16       | 1               |
| H              | Adaptateur pour tuyau       | F4D019B-03A      | 1               |
| K              | Cheville à ressort          | P61027           |                 |

Dimensions: 10' x 30'

| N° de la pièce | Description                 | Code de la pièce | Q.TÉ / ENSEMBLE |
|----------------|-----------------------------|------------------|-----------------|
|                | Structure complète          | P2A010Q14        |                 |
| A              | Rail supérieur              | P61013           | 10              |
| B              | Montant vertical de piscine | P61014           | 10              |
| C              | Raccord en T                | P61001           | 10              |
| D              | Cheville                    | P61012           | 22              |
| E              | Embout                      | P61010           | 10              |
| F              | Joint de cheville           | P61028           | 22              |
| J              | Bâche de piscine            | 56406ASS16       | 1               |
| H              | Adaptateur pour tuyau       | F4D019B-03A      | 1               |
| K              | Cheville à ressort          | P61011           |                 |

Dimensions: 12' x 30'

| N° de la pièce | Description                 | Code de la pièce | Q.TÉ / ENSEMBLE |
|----------------|-----------------------------|------------------|-----------------|
|                | Structure complète          | P2A049Q16(01)    |                 |
| A              | Rail supérieur              | P61049           | 12              |
| B              | Montant vertical de piscine | P61014           | 12              |
| C              | Raccord en T                | P61001           | 12              |
| D              | Cheville                    | P61012           | 26              |
| E              | Embout                      | P61010           | 12              |
| F              | Joint de cheville           | P61028           | 26              |
| J              | Bâche de piscine            | 56415ASS16       | 1               |
| H              | Adaptateur pour tuyau       | F4D019B-03A      | 1               |
| K              | Cheville à ressort          | P61011           |                 |

Dimensions: 12' x 39.5'

| N° de la pièce | Description                     | Code de la pièce        | Q.TÉ / ENSEMBLE |
|----------------|---------------------------------|-------------------------|-----------------|
|                | Structure complète              | P2A071Q16 / P2H071Q16   |                 |
| A              | Rail supérieur                  | P61008                  | 12              |
| B              | Montant vertical de piscine     | P61085                  | 12              |
| C              | Raccord en T                    | P61001                  | 12              |
| D              | Cheville                        | P61012                  | 26              |
| E              | Embout                          | P61010                  | 12              |
| F              | Joint de cheville               | P61028                  | 26              |
| J              | Bâche de piscine (bleu, marron) | 56418ASS16 / 56379ASS16 | 1               |
| H              | Adaptateur pour tuyau           | F4D019B-03A             | 1               |
| K              | Cheville à ressort              | P61011                  |                 |

Dimensions: 12' x 48'

| N° de la pièce | Description                 | Code de la pièce | Q.TÉ / ENSEMBLE |
|----------------|-----------------------------|------------------|-----------------|
|                | Structure complète          | P2A026Q16        |                 |
| A              | Rail supérieur              | P61032           | 12              |
| B              | Montant vertical de piscine | P61415           | 12              |
| C              | Raccord en T                | P61411           | 12              |
| D              | Cheville                    | P61012           | 26              |
| E              | Embout                      | P61010           | 12              |
| F              | Joint de cheville           | P61028           | 26              |
| J              | Bâche de piscine            | 56420ASS16       | 1               |
| H              | Adaptateur pour tuyau       | F4D019B-03A      | 1               |
| K              | Cheville à ressort          | P61011           |                 |

Dimensions: 14' x 33'

| N° de la pièce | Description                 | Code de la pièce | Q.TÉ / ENSEMBLE |
|----------------|-----------------------------|------------------|-----------------|
|                | Structure complète          | P2A099           |                 |
| A              | Rail supérieur              | P61084           | 14              |
| B              | Montant vertical de piscine | P61410           | 14              |
| C              | Raccord en T                | P61004           | 14              |
| D              | Cheville                    | P61007           | 30              |
| E              | Embout                      | P61005           | 14              |
| F              | Joint de cheville           | P61028           | 30              |
| J              | Bâche de piscine            | 56595ASS16       | 1               |
| H              | Adaptateur pour tuyau       | F4D019B-03A      | 1               |

Dimensions: 14' x 39.5'

| N° de la pièce | Description                 | Code de la pièce | Q.TÉ / ENSEMBLE |
|----------------|-----------------------------|------------------|-----------------|
|                | Structure complète          | P2A087Q16        |                 |
| A              | Rail supérieur              | P61084           | 14              |
| B              | Montant vertical de piscine | P61088           | 14              |
| C              | Raccord en T                | P61004           | 14              |
| D              | Cheville                    | P61007           | 30              |
| E              | Embout                      | P61005           | 14              |
| F              | Joint de cheville           | P61028           | 30              |
| J              | Bâche de piscine            | 56422ASS16       | 1               |
| H              | Adaptateur pour tuyau       | F4D019B-03A      | 1               |

Dimensions: 15' x 36'

| N° de la pièce | Description                 | Code de la pièce | Q.TÉ / ENSEMBLE |
|----------------|-----------------------------|------------------|-----------------|
|                | Structure complète          | P2A008Q16(01)    |                 |
| A              | Rail supérieur              | P61002           | 14              |
| B              | Montant vertical de piscine | P61048           | 14              |
| C              | Raccord en T                | P61004           | 14              |
| D              | Cheville                    | P61007           | 30              |
| E              | Embout                      | P61005           | 14              |
| F              | Joint de cheville           | P61028           | 30              |
| J              | Bâche de piscine            | 56434ASS16       | 1               |
| H              | Adaptateur pour tuyau       | F4D019B-03A      | 1               |
| K              | Cheville à ressort          | P61006           |                 |

Dimensions: 15' x 42'

| N° de la pièce | Description                 | Code de la pièce | Q.TÉ / ENSEMBLE |
|----------------|-----------------------------|------------------|-----------------|
|                | Structure complète          | P2A081Q16(01)    |                 |
| A              | Rail supérieur              | P61029           | 15              |
| B              | Montant vertical de piscine | P61034           | 15              |
| C              | Raccord en T                | P61035           | 15              |
| D              | Cheville                    | P61007           | 32              |
| E              | Embout                      | P61005           | 15              |
| F              | Joint de cheville           | P61028           | 32              |
| J              | Bâche de piscine            | 56488ASS16       | 1               |
| H              | Adaptateur pour tuyau       | F4D019B-03A      | 1               |
| K              | Cheville à ressort          | P61006           |                 |

Dimensions: 15' x 48'

| N° de la pièce | Description                 | Code de la pièce | Q.TÉ / ENSEMBLE |
|----------------|-----------------------------|------------------|-----------------|
|                | Structure complète          | P2A027Q15        |                 |
| A              | Rail supérieur              | P61029           | 15              |
| B              | Montant vertical de piscine | P61416           | 15              |
| C              | Raccord en T                | P61412           | 15              |
| D              | Cheville                    | P61007           | 32              |
| E              | Embout                      | P61005           | 15              |
| F              | Joint de cheville           | P61028           | 32              |
| J              | Bâche de piscine            | 56438ASS16       | 1               |
| H              | Adaptateur pour tuyau       | F4D019B-03A      | 1               |
| K              | Cheville à ressort          | P61006           |                 |

Dimensions: 18' x 48'

| N° de la pièce | Description                 | Code de la pièce | Q.TÉ / ENSEMBLE |
|----------------|-----------------------------|------------------|-----------------|
|                | Structure complète          | P2A028Q16        |                 |
| A              | Rail supérieur              | P61029           | 18              |
| B              | Montant vertical de piscine | P61417           | 18              |
| C              | Raccord en T                | P61413           | 18              |
| D              | Cheville                    | P61007           | 38              |
| E              | Embout                      | P61030           | 18              |
| F              | Joint de cheville           | P61028           | 38              |
| J              | Bâche de piscine            | 56462ASS16       | 1               |
| H              | Adaptateur pour tuyau       | F4D019B-03A      | 1               |
| K              | Cheville à ressort          | P61031           |                 |



## PISCINE A STRUCTURE POWER STEEL™

Dimensions: 14' x 48'

| N° de la pièce | Description                    | Code de la pièce      | Q.TÉ / ENSEMBLE |
|----------------|--------------------------------|-----------------------|-----------------|
|                | Structure complète             | P2116                 |                 |
| A              | Rail supérieur                 | P61126                | 14              |
| B              | Montant vertical de piscine    | P61127                | 14              |
| C              | Raccord en T                   | P61128                | 14              |
| D              | Cheville                       | P61110                | 30              |
| E              | Embout                         | P61129                | 14              |
| F              | Joint de cheville              | P61111                | 30              |
| J              | Bâche de piscine (gns, marron) | 56444ASS16/56483ASS16 | 1               |
| H              | Adaptateur pour tuyau          | F4H019B-03A           | 1               |
| K              | Cheville à ressort             | P61109                |                 |

Dimensions: 18' x 52'

| N° de la pièce | Description                 | Code de la pièce | Q.TÉ / ENSEMBLE |
|----------------|-----------------------------|------------------|-----------------|
|                | Structure complète          | P2121            |                 |
| A              | Rail supérieur              | P61130           | 18              |
| B              | Montant vertical de piscine | P61131           | 18              |
| C              | Raccord en T                | P61096           | 18              |
| D              | Cheville                    | P61110           | 38              |
| E              | Embout                      | P61134           | 18              |
| F              | Joint de cheville           | P61111           | 38              |
| J              | Bâche de piscine            | 56427ASS16       | 1               |
| H              | Adaptateur pour tuyau       | F4H019B-03A      | 1               |
| K              | Cheville à ressort          | P61132           |                 |

Dimensions: 16' x 48'

| N° de la pièce | Description                 | Code de la pièce | Q.TÉ / ENSEMBLE |
|----------------|-----------------------------|------------------|-----------------|
|                | Structure complète          | P2117(01)        |                 |
| A              | Rail supérieur              | P61345           | 16              |
| B              | Montant vertical de piscine | P61346           | 16              |
| C              | Raccord en T                | P61347           | 16              |
| D              | Cheville                    | P61349           | 34              |
| E              | Embout                      | P61348           | 16              |
| F              | Joint de cheville           | P61339           | 34              |
| J              | Bâche de piscine            | 56451ASS16       | 1               |
| H              | Adaptateur pour tuyau       | F4H019B-03A      | 1               |
| K              | Cheville à ressort          | P61340           |                 |

### CHOISIR L'EMPLACEMENT CORRECT

**REMARQUE:** La piscine doit être montée sur une surface complètement plate et nivelée. N'installez pas SVP la piscine si la surface est inclinée ou en pente.

#### Condition correcte pour installer la piscine:

L'emplacement choisi doit pouvoir supporter uniformément le poids pendant toute la durée d'installation de la piscine, en outre, l'emplacement doit être plat et doit être dénué d'objets et débris, y compris des cailloux et des brindilles.

Nous recommandons de positionner la piscine loin d'objets que les enfants pourraient utiliser pour grimper dans la piscine.

**REMARQUE:** Placer la piscine près d'un système d'évacuation adéquat pour traiter tout surplus ou pour vidanger la piscine.

#### Conditions incorrectes pour installer la piscine:

Sur un sol irrégulier, la piscine pourrait s'affaisser provoquant de graves lésions personnelles et/ou des dommages aux biens personnels et cela annulerait la garantie et empêcherait toute réclamation.

Ne pas utiliser de sable pour créer une base de niveau; le sol doit être creusé si nécessaire.

Directement sous des lignes électriques aériennes ou des arbres. Assurez-vous que l'emplacement ne contient pas de tuyaux souterrains, de lignes ou câbles de quelque sorte que ce soit.

Ne pas installer la piscine sur des routes, des ponts, des plate-formes, des surfaces en graviers ou en asphalte. L'emplacement choisi doit être suffisamment ferme pour résister à la pression de l'eau; boue, sable, sol mou ou goudron ne sont pas adaptés.

L'herbe ou toute autre végétation sous la piscine mourra et est susceptible de provoquer des odeurs et le développement de boue, nous vous recommandons donc d'enlever toute l'herbe de l'emplacement choisi pour la piscine.

Évitez les zones où des plantes agressives et des espèces de mauvaises herbes pouvant pousser à travers le revêtement posé au sol sont susceptibles de se développer.

**REMARQUE:** Vérifier avec votre conseil municipal les règlements liés aux barrières, enceintes, éclairage et dispositifs de sécurité et assurez-vous que vous conformez à toutes les lois.

**REMARQUE:** Si vous disposez d'une pompe filtrante, consultez le manuel de la pompe pour connaître les instructions.

**REMARQUE:** L'échelle doit être adaptée à la taille de la piscine et doit être utilisée uniquement pour entrer et sortir de la piscine. Il est interdit de dépasser la charge permise sur l'échelle. Vérifiez régulièrement si l'échelle est convenablement assemblée.

### Installation

Bestway Inflatables n'est pas responsable pour les dommages causés à la piscine par une mauvaise manipulation ou par le non respect de ces instructions.

1. Disposez toutes les pièces et vérifiez que vous avez les quantités correctes comme énuméré dans la liste des pièces. Si des pièces manquent, n'assemblez pas la piscine, contactez le service clients Bestway.

2. Déployez la piscine et contrôlez qu'elle soit tournée dans le bon sens, laissez-la au soleil pendant 1 heure ou plus pour qu'elle soit plus flexible pendant le montage.

3. Placez la piscine près d'un système de vidange approprié pour gérer le débordement de l'eau et vérifiez que l'entrée A et la sortie B de la piscine sont correctement positionnées pour permettre à votre pompe de filtration d'être branchée sur une source de courant. **Remarque:** N'utilisez pas de rallonge pour alimenter votre pompe.

**ATTENTION:** Ne traînez pas la piscine sur le sol car cela peut l'abîmer.

4. Introduisez les bouchons d'obturation dans l'entrée A et la sortie B situées sur la paroi intérieure de la piscine. (Voir Fig. 1).

**REMARQUE:** Pour les piscines 4,88m x 1,22m (16pi x 48po), 5,49m x 1,22m (18pi x 48po), 5,49m x 1,32m (18pi x 52po), voir SVP l'installation de la soupape de connexion à la page suivante.

5. Insérez la traverse supérieure (A) dans les fourreaux au sommet de la piscine, traverses supérieures. (Voir Fig. 2).

6. Fixez la traverse supérieure (A) au raccord en T (C) à chaque coin et insérez les chevilles (D) d'abord dans le joint (F) et puis dans les orifices percés de la structure.

**REMARQUE:** Les joints de clapet doivent être tournés vers le bas pour éviter des fuites d'eau dans les traverses supérieures. (Voir Fig. 3, 4, 5).

7. Répétez les étapes 5 et 6 jusqu'à ce que toutes les traverses supérieures (A) soient fixées aux raccords

en T (C) et que le cadre supérieur soit monté. Pour détendre l'ensemble, abaissez légèrement les deux derniers traverses en formant un V inversé et insérez-les dans les derniers raccords en T (C). Abaissez lentement l'ensemble en faisant attention de ne pas concier vos doigts (Voir Fig. 6).

8. Fixez tous les socles (E) au bas du montant vertical (B). (Voir Fig. 7)

9. Placez tous les montants verticaux (B) de la piscine à l'intérieur de la bande murale de la piscine. Fixez les montants verticaux (B) au bas du raccord en T (C). Vérifiez que le montant vertical (B) a bien les linguets à ressort au sommet quand on le fixe au raccord en T (C). (Voir Fig. 8)

**REMARQUE:** Pour les piscines mesurant 2,44 m x 61 cm (8' x 24"), aucune bande mural.

10. Tirez la structure dans plusieurs directions pour vous assurer que toutes les traverses, les montants verticaux et les raccords soient bien reliés (Voir Fig. 9)

11. Assurez-vous que la soupape d'évacuation soit bien fermée. Lissez le fond.

12. Ajoutez entre 1" et 2" (2,5 et 5 cm) d'eau dans la piscine pour couvrir le sol. Une fois que le fond de la piscine est légèrement recouvert, lissez délicatement tous les plis. Commencez par le centre de la piscine et continuez vers l'extérieur dans le sens des aiguilles d'une montre.

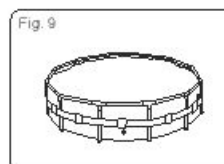
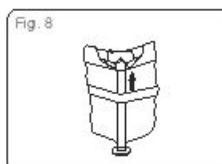
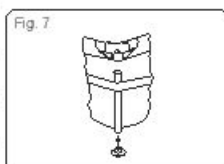
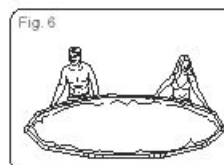
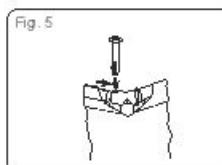
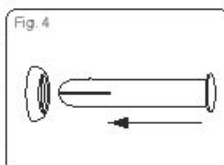
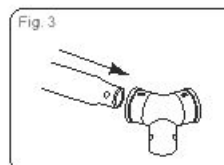
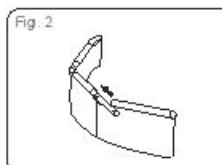
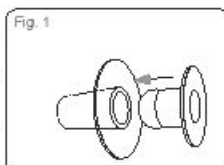

### Montage de la vanne de communication

Pour le modèle de piscine mesurant 4,88m x 1,22m (16' x 48"), 5,49m x 1,22m (18' x 48"), 5,49m x 1,32m (18' x 52") (Voir Fig. 10)

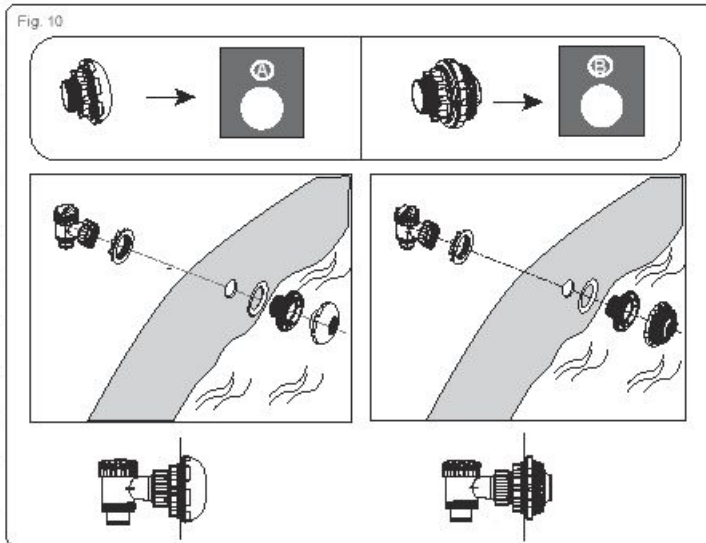

**REMARQUE:** Si vous souhaitez raccorder d'autres lits de nettoyage de piscine à la piscine au moyen de la vanne de communication, utilisez un tournevis Phillips pour démonter la grille du connecteur. (Voir Fig. 11)

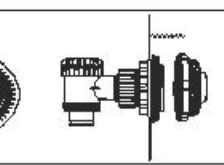
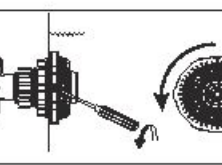
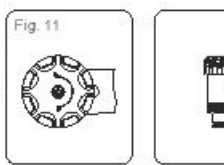

### Remplir d'eau la piscine

**ATTENTION:** Ne laissez pas la piscine sans surveillance quand vous la remplissez d'eau.

1. Remplissez la piscine à 90%. NE REMPLISSEZ PAS TROP car cela pourrait provoquer un effondrement de la piscine. En cas de fortes pluies, vous devez vider suffisamment la piscine pour que le niveau reste correct. (Voir Fig. 12.13)

2. Lorsque le remplissage de la piscine est achevé, contrôlez que l'eau ne se rassemble pas d'un côté pour s'assurer que la piscine est bien nivelée.

**IMPORTANT:** Si la piscine n'est pas nivelée, enlevez l'eau et nivelez de nouveau le sol en le creusant. (Voir Fig. 14). N'essayez jamais de déplacer la piscine avec de l'eau à l'intérieur, cela pourrait provoquer de graves blessures ou endommager la piscine.

**ATTENTION:** Votre piscine peut contenir une forte pression. Si votre piscine présente des renflements ou un côté non uniforme, alors elle n'est pas nivelée; les côtés pourraient édater et l'eau se déverser brusquement en provoquant des blessures et/ou des dommages aux biens.

3. Contrôlez s'il y a des fuites au niveau des soupapes ou des coutures, contrôlez le tapis de sol pour vérifier s'il y a d'évidentes pertes d'eau. N'ajoutez pas de produits chimiques avant ce contrôle.

**REMARQUE:** En cas de fuite, réparez la piscine en utilisant un patch de réparation à haute résistance fourni. Voir les FAQ pour plus d'informations.

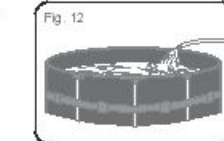

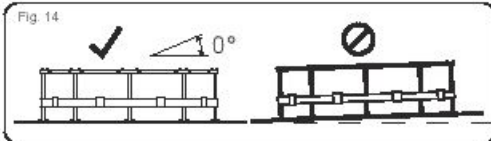
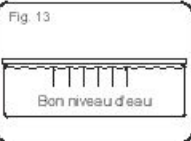

**REMARQUE:** Dessins uniquement pour illustration. Ils pourraient ne pas correspondre à l'appareil actuel. Ils ne sont pas à l'échelle.

#### ENTRETIEN DE LA PISCINE

**Attention:** Si vous ne respectez pas ces consignes d'entretien, vous mettez en danger votre santé, et en particulier celle des enfants. Il est fondamental de traiter l'eau de la piscine pour la sécurité des utilisateurs. L'utilisation incorrecte de produits chimiques entraînera des dégâts matériels et des blessures.

**REMARQUE:** La pompe sert à faire circuler l'eau et à filtrer les petites particules. Pour que l'eau de votre piscine reste propre et saine, vous devez également ajouter des produits chimiques.

- Il est recommandé de ne pas remplir la piscine avec de l'eau de retenue, de l'eau de forage ou de l'eau de puits ; ces eaux contiennent habituellement des substances organiques polluées comprenant des nitrates et des phosphates. Il est conseillé de remplir la piscine avec de l'eau du réseau public.
- Maintenez la piscine toujours propre et utilisez les produits chimiques corrects. L'eau insalubre est un danger sérieux pour la santé. Il est recommandé d'utiliser un désinfectant, un floculant, un additif ou des produits chimiques alcalins pour traiter votre piscine.
- Nettoyez régulièrement la bache en PVC avec des brosses non abrasives ou un aspirateur de piscine.
- Durant la saison, il faut faire fonctionner le système de filtration de l'eau pendant suffisamment longtemps chaque jour pour nettoyer tout le volume de l'eau dans la piscine.
- Contrôlez régulièrement le cartouche du filtre (ou le sable dans un filtre à sable) et remplacez les cartouches sales (ou le sable).
- Vérifiez régulièrement que les vis, les boulons et toutes les pièces métalliques ne soient pas rouillés. Remplacez-les si nécessaire.
- Si il pleut, vérifiez que le niveau de l'eau ne dépasse pas le niveau indiqué. Si l'eau dépasse les niveaux indiqués, vidangez la piscine jusqu'au niveau indiqué.
- Ne faites pas fonctionner la pompe quand vous utilisez la piscine.
- Couvrez la piscine quand vous ne l'utilisez pas.
- La valeur du pH est très importante pour le traitement de l'eau de la piscine.

**ATTENTION:** Ne laissez pas la piscine vide à l'extérieur. Les paramètres suivants garantissent une bonne qualité de l'eau.

| Paramètres   | Valeurs                                      |
|--|--|
| Clarté de l'eau  | le fond de la piscine est clairement visible |
| Couleur de l'eau   | on ne doit remarquer aucune couleur de l'eau |
| Turbidité en FNU/NTU   | 1,5 maxi (de préférence inférieure à 0,5)    |
| Concentration de nitrates supérieure à celle de l'eau de remplissage en mg/l | 20 maxi                                      |
| Carbone organique total (COT) en mg/l  | 4,0 maxi                                     |
| Potentiel d'oxydo-réduction par rapport à Ag/AgCl 3,5 m KCl en mV            | 650 mini                                     |
| Valeur du pH   | de 6,8 à 7,6                                 |
| Chlore actif libre (sans acide cyanurique) en mg/l                           | de 0,3 à 1,5                                 |
| Chlore libre utilisé combiné avec de l'acide cyanurique en mg/l              | de 1,0 à 3,0                                 |
| Acide cyanurique en mg/l   | 100 maxi                                     |
| Chlore combiné en mg/l   | 0,5 maxi (de préférence proche de 0,0 mg/l)  |

**ATTENTION:** Ne faites pas fonctionner la pompe pendant la baignade. Pendant la saison d'utilisation de la piscine, le système de filtration doit nécessairement être fonction chaque jour, suffisamment longtemps pour assurer le renouvellement complet de l'eau.

#### Réparation

Vérifiez que la piscine ne présente aucune fuite au niveau des vannes ou des coutures, contrôlez que le tapis de sol ne présente aucune perte d'eau visible. N'ajoutez aucun produit chimique tant que cela n'a pas été fait.

**REMARQUE:** En cas de fuite, réparez-la au moyen de la rustine résistante fournie avec. Reportez-vous aux FAQ pour de plus amples informations.

#### Désassemblage

- Dévissez le bouchon de la valve de vidange à l'extérieur de la piscine, dans le sens inverse des aiguilles d'une montre.
- Branchez l'adaptateur au boyau et placez ce dernier là où vous souhaitez vider votre piscine. (Vérifiez les arrêtés municipaux en matière de vidange avant de procéder.)
- Vissez la rondelle de contrôle de l'adaptateur du tuyau sur la vanne de vidange dans le sens des aiguilles d'une montre. La valve de vidange sera ainsi ouverte et l'eau s'écoulera automatiquement.

**ATTENTION:** L'anneau permet de contrôler le débit.

- Une fois la vidange terminée, dévissez l'anneau de contrôle pour fermer la valve.

- Débranchez le boyau.

- Remettez le bouchon sur la valve de vidange.

- Laissez la piscine sécher à l'air.

**AVERTISSEMENT:** Ne pas laisser une piscinette à l'extérieur, vide.

#### Rangement et remisage

- Enlevez tous les accessoires et toutes les pièces détachées de la piscine, puis rangez-les après les avoir lavés et séchés.
- Une fois que la piscine est entièrement sèche, saupoudrez de talc afin d'éviter que la piscine colle et pliez-la soigneusement. Si la piscine n'est pas entièrement sèche, de la moisissure peut se former et endommager la bache de la piscine.
- Rangez la bache et les accessoires au sec à une température modérée comprise entre 5°C / 41°F et 38°C / 100°F.
- Pendant la saison des pluies, il faut ranger la piscine et ses accessoires comme cela est indiqué plus haut.
- Une vidange incorrecte de la piscine peut provoquer des blessures graves et/ou des dégâts matériels.
- Nous conseillons vivement de démonter la piscine hors saison (pendant l'hiver). Rangez-la au sec, hors de portée des enfants.

#### Faire Aux Questions

##### 1. Quel est le type de base convenant le mieux à une piscine avec cadre?

Presque toutes les surfaces complètement plates, compactes et nivelées peuvent être utilisées. N'utilisez pas le sable comme matériau de nivellement car il est sujet à bouger sous la piscine. Le sol doit être dégagé jusqu'à ce qu'il soit parfaitement nivelé. Ne montez pas la piscine sur une voie d'accès, une terrasse, une plateforme, du gravier ou du goudron. Le sol doit être suffisamment ferme pour supporter le poids et le poids et la pression de l'eau : la boue, le sable, la terre molle/lâche ou le goudron ne sont pas appropriés. Une base en béton peut être utilisée, mais faites attention de ne pas traîner la piscine sur cette surface car des abrasions pourraient déchirer le revêtement. Si la piscine doit être montée sur la pelouse, il est recommandé d'éliminer l'herbe là où la piscine doit être montée car l'herbe mourra et pourrait provoquer de mauvaises odeurs / vase. Certains types d'herbe résistante peuvent pousser à travers le revêtement tout comme des buissons/plantes agressives à côté de la piscine. Assurez-vous de tailler la végétation proche quand c'est nécessaire. Utilisez un tapis de sol pour mieux protéger la base de la piscine.

##### 2. Quels sont les signes d'une surface non nivelée?

Si votre piscine est plus bombée à un endroit, c'est qu'elle n'est pas de niveau. Il est alors important de la vider, puis de la réinstaller sur un emplacement de niveau, car les jointures de la piscine subissent alors une pression induite et peuvent se rompre, ce qui entraîne un déversement, des dommages à la propriété et des blessures, voire la mort.

Remplissez votre piscine d'après les directives du manuel du propriétaire. Ainsi, vous éviterez de gaspiller l'eau et la piscine pourra être déplacée facilement. Le sol sera en outre nivelé au moment approprié et non une fois la piscine pleine.

##### 3. Puis-je faire remplir ma piscine par un service d'approvisionnement en eau?

Nous vous recommandons d'utiliser un boyau d'arrosage à faible débit pour remplir votre piscine. Toutefois, si vous devez recourir à un service d'approvisionnement en eau, il est préférable de verser au préalable 2,5 cm (1 po) d'eau au boyau d'arrosage dans votre piscine et d'y éliminer les plis. Faites appel à un service qui peut régler le débit de déversement afin d'éviter tout dommage à votre piscine. Assurez-vous aussi de respecter toutes les étapes prévues dans le manuel afin de veiller à ce que votre piscine soit de niveau. Bestway n'est pas responsable des dommages causés à la piscine par un service d'approvisionnement en eau.

##### 4. Quelle est la hauteur correspondant à la capacité maximale de la piscine?

Remplissez la piscine jusqu'à 90% de sa capacité, soit jusque sous le boudin pneumatique. Ne dépassez jamais cette limite. Il est recommandé de prévoir de l'espace pour les déplacements d'eau provoqués par les baigneurs. Vous devrez peut-être rajouter de l'eau en cours de saison en raison de l'évaporation et de l'utilisation courante de votre piscine.

##### 5. Il y a une fuite. Que dois-je faire pour réparer la piscine?

Il n'est pas nécessaire de vider la piscine pour réparer une perforation. Vous pouvez en effet vous procurer des rustines autocollantes applicables sous l'eau auprès du piscinier ou du quincaillier le plus proche. Pour les réparations à l'extérieur, utilisez la rustine fournie. Pour les réparations à l'intérieur de la piscine, nettoyez la surface en essuyant tout dépôt d'huile ou d'algues. Dans la rustine, coupez un cercle assez large pour couvrir le trou et appliquez-le bien à l'intérieur, sous l'eau. Coupez ensuite une deuxième rustine et collez-la à l'extérieur de la piscine pour renforcer la réparation. Si le trou est dans le fond de la piscine, utilisez seulement une rustine à l'intérieur et mettez un poids dessus le temps qu'elle adhère bien à la toile. Si la perforation est dans le boudin pneumatique, gonflez le boudin pour trouver le trou, faites une marque visible pour vous repérer et appliquez la rustine en appuyant fermement. Une fois la rustine en place, dégonflez légèrement le boudin pour réduire la pression exercée sur la rustine. Si le boudin est complètement dégonflé et la piscine, vide, mettez un poids sur la rustine pour favoriser l'adhésion. Si vous réparez la piscine à sec, il est recommandé d'attendre au moins douze heures avant de la remplir.

##### 6. Où puis-je acheter des cartouches filtrantes et à quelle fréquence dois-je les changer?

Les cartouches filtrantes convenant à votre modèle de pompe devraient normalement être offertes par le magasin où vous avez acheté votre piscine. Dans le cas contraire, la majorité des grands détaillants en vendent. Toutefois, si vous n'avez pas à vous procurer une cartouche de remplacement, veuillez composer notre numéro sans frais et nous vous aiderons à en trouver près de chez vous. Selon l'utilisation que vous faites de votre piscine, vous devriez changer la cartouche toutes les deux semaines. Vérifiez le filtre chaque semaine et nettoyez-le au boyau pour enlever les particules et débris. **Remarque:** Assurez-vous de débrancher la pompe avant de procéder à la vérification de la cartouche filtrante.

##### 7. Combien de fois par année dois-je changer l'eau?

Cela dépend de l'utilisation que vous faites de votre piscine et de l'assiduité avec laquelle vous la couvrez et rectifiez l'équilibre chimique de l'eau. Si la maintenance est adéquate, l'eau devrait être utilisable tout l'été. Veuillez communiquer avec le piscinier le plus proche pour obtenir de plus amples renseignements sur les produits chimiques; celui-ci pourra vous conseiller sur la meilleure façon de garder votre eau propre.

##### 8. Dois-je ranger ma piscine en hiver?

Oui, les piscines hors terre peuvent s'affaisser sous le poids de la glace et de la neige, et certaines toiles en PVC sont alors endommagées. Il est recommandé de ranger la piscine quand la température descend sous les 8°C (45°F). La piscine doit être rangée à température modérée, soit entre 5°C (41°F) et 38°C (100°F), à l'abri des produits chimiques et de la vermine, et hors de la portée des enfants.

##### 9. Ma piscine pâlit. Pourquoi?

Une utilisation excessive de produits chimiques peut altérer la couleur de la toile; ce phénomène est comparable à la décoloration d'un maillot de bain au fil du temps, en raison de son utilisation répétée dans l'eau chlorée.

##### 10. Combien d'années durera ma piscine?

Il n'y a pas de limite de durée d'une piscine; suivez les instructions de votre manuel et avec un bon entretien, un bon rangement et un peu d'attention, vous augmenterez considérablement la durée de vie de votre piscine. Un mauvais montage, usage ou soin peuvent provoquer la défaillance de votre piscine.

##### 11. Recommandez-vous l'utilisation d'une pompe de filtration avec une piscine Bestway?

Absolument! Nous conseillons vivement d'utiliser une pompe de filtration qui maintiendra l'eau propre.

##### 12. Quelles sont les fonctions les plus importantes de ma pompe de filtration?

La fonction la plus importante d'une pompe de filtration est l'élimination de toute sorte d'impuretés présentes dans l'eau à l'aide d'une cartouche de filtre et de produits chimiques pour la stériliser.

Pour plus d'informations et des instructions détaillées pour l'installation en vidéo, veuillez visiter notre site web <http://www.bestway-service.com>

# Garantie Limited BESTWAY®

Le produit que vous avez acheté est accompagné d'une garantie limitée. Bestway® défend sa garantie de qualité et assure, grâce à une garantie de remplacement, que votre produit ne présentera pas de vices de fabrication pouvant porter à des fuites.

La disposition suivante n'est valable que dans les pays européens : la Directive 1999/44/CE ne sera pas affectée par cette garantie limitée BESTWAY.

La garantie limitée est valable: 1 an de garantie pour la pompe de filtration ou le filtre à sable, 180 jours de garantie pour la piscine et 90 jours de garantie pour tous les autres composants à compter de la date d'achat.

Pour présenter une réclamation dans le cadre de la garantie, il faut remplir ce formulaire qui doit être envoyé au service après-vente Bestway® le plus proche, accompagné d'une copie de votre attestation d'achat. Avant d'accepter toute réclamation, le service après-vente Bestway peut vous demander de lui envoyer une partie de la pièce défectueuse (par ex : une découpe du numéro du lot de production / de la vanne de vidange).

Veillez contacter le service après-vente Bestway le plus proche avant d'envoyer tout document ; le personnel vous fournira toutes les instructions sur les documents nécessaires pour présenter la réclamation.

Bestway® ne peut être tenue pour responsable du préjudice économique dérivant des coûts des produits chimiques ou de l'eau. Bestway® ne remplacera aucun produit jugé comme ayant été endommagé par négligence ou comme ayant été utilisé sans respecter les consignes de la notice d'utilisation.

La garantie Bestway couvre les vices de fabrication découverts lors du déballage du produit ou pendant son utilisation, dans les limites d'utilisation et dans le respect des mises en garde et des instructions fournies dans la notice d'utilisation. Cette garantie ne s'applique qu'au produit n'ayant pas été modifié par des tiers. Le produit doit être stocké et manipulé dans le respect des recommandations techniques.

La garantie limitée est valable pendant la durée indiquée ci-dessus et la date à considérer comme le début de la période de garantie est celle indiquée sur le reçu/la facture d'achat d'origine.

Veillez choisir le type de votre piscine :

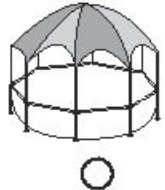
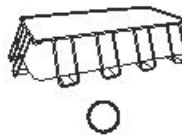
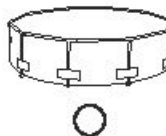
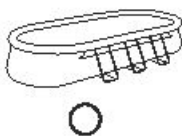
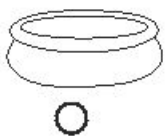

Date du reçu d'achat: \_\_\_\_\_ Numéro de code client: \_\_\_\_\_

À L'ATTENTION DE: BESTWAY® SERVICE DEPARTMENT DATE \_\_\_\_\_

FAX/MAIL/TÉL: Voyez votre pays en ce qui concerne les informations que vous trouverez sur la couverture arrière ou sur notre site Web [www.bestway-service.com](http://www.bestway-service.com)

Indiquez votre adresse complète. **Remarque:** La conséquence d'une adresse incomplète sera un retard dans l'expédition.

Bestway se réserve le droit de faire payer les secondes livraisons n'ayant pu être livrées une première fois lorsque le destinataire est responsable de la non livraison initiale.

## DEMANDE D'INFORMATION – ÉCRIVEZ L'ADRESSE DE LIVRAISON

Nom: \_\_\_\_\_ Adresse: \_\_\_\_\_

Code postal: \_\_\_\_\_ Distributeur: \_\_\_\_\_

Pays: \_\_\_\_\_ Ville: \_\_\_\_\_

Portable: \_\_\_\_\_ Téléphone: \_\_\_\_\_

Fax: \_\_\_\_\_ E-mail: \_\_\_\_\_

Veillez écrire le numéro du lot et le code de l'article situé à proximité de la vanne de vidange

Numéro du lot: \_\_\_\_\_ Code de l'article: \_\_\_\_\_

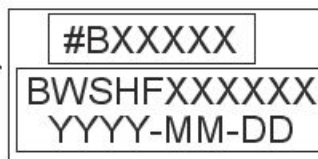
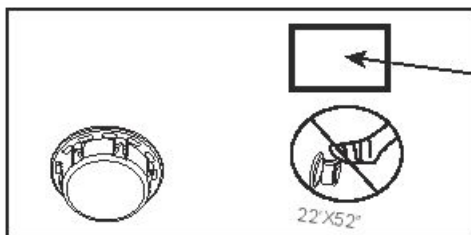

Code de l'article

Numéro du lot

## Description du problème

- L'article Fuit / n'est pas étanche
- Soudure défectueuse
- Anneau supérieur défectueux
- Soupape d'évacuation endommagée
- Autres, décrire
- Composants manquants: Utiliser le code des pièces qui manquent que vous trouverez sur le manuel pour l'utilisateur.

## IMPORTANT: SEULES LES PIÈCES ENDOMMAGÉES SERONT REMPLACÉES, ET NON PAS L'ENSEMBLE COMPLET.

Bestway se réserve le droit de demander des pièces photographiques de justification pour les pièces défectueuses ou à ce que les pièces concernées lui soient envoyées pour soumission à des essais supplémentaires.

Pour obtenir la meilleure assistance possible, fournir toutes les informations.

POUR LES FAQ, MANUELS, VIDÉOS OU PIÈCES DÉTACHÉES, VEUILLEZ VISITER NOTRE SITE WEB [WWW.BESTWAY-SERVICE.COM](http://WWW.BESTWAY-SERVICE.COM).

LES VIDÉOS SONT ÉGALEMENT DISPONIBLES SUR NOTRE CHAÎNE BESTWAY SUR YOUTUBE:

<http://youtube.com/user/BestwayService>.



ΤΟ ΠΑΡΑΚΑΤΩ ΣΧΕΔΙΟ ΜΠΟΡΕΙ ΝΑ ΜΗΝ ΑΝΤΑΠΟΚΡΙΝΕΤΑΙ ΣΤΟ ΠΡΑΓΜΑΤΙΚΟ ΠΡΟΪΟΝ. ΠΑΡΑΛΑΒΟΥΝΤΕ ΑΝΤΙΓΡΑΦΕΣ ΤΩΝ ΛΙΣΤΩΝ ΕΞΑΡΤΗΜΑΤΩΝ.



ΤΑ ΠΑΡΑΚΑΤΩ ΕΞΑΡΤΗΜΑΤΑ ΕΝΑΙ ΓΙΑ ΠΙΣΙΝΑ ΜΕΓΕΘΟΥΣ 16' X 48' / 18' X 48' / 18 X 52'

|   |   |   |
|---|---|---|
|  X2 |  X1 |  X1 |
| ΒΑΛΒΙΔΑ ΕΛΕΓΧΟΥ<br>#P6D510  | ΣΗΤΑ ΕΞΩΔΟΥ ΠΙΣΙΝΑΣ<br>#P61323  | ΣΗΤΑ ΕΞΩΔΟΥ ΠΙΣΙΝΑΣ<br>#P61317  |

ΓΙΑ ΓΙΑ ΜΕΓΕΘΟΥΣ ΠΙΣΙΝΑΣ 16' X 48' / 18' X 48' / 18 X 52'

|      |  |   |
|------|--|---|
| ΤΑΠΑ |  X2 | #F4D018B-02 (ΜΠΛΕ)<br>#F4H018B-02 (ΓΚΡΙ)<br>#F4A018B-02 (ΛΕΥΚΟ) |
|------|--|---|

ΓΙΑ ΟΛΑ ΤΑ ΜΕΓΕΘΗ ΠΙΣΙΝΑΣ

|                                  |   |
|----------------------------------|---|
| ΒΑΡΕΩΣ ΤΥΠΟΥ ΕΠΙΡΑΜΜΑ ΕΠΙΣΤΡΕΦΗΣ |  |
|----------------------------------|---|

**ΠΙΣΙΝΑ ΜΕ ΠΛΑΙΣΙΟ STEEL PRO™**

ΔΙΑΣΤΑΣΕΙΣ: 8 x 24'

| ΑΡ. ΕΞΑΡΤΗΜΑΤΟΣ | ΠΕΡΙΓΡΑΦΗ                        | ΚΩΔΙΚΟΣ ΕΞΑΡΤΗΜΑΤΟΣ | ΠΟΣ. / ΣΕΤ |
|-----------------|----------------------------------|---------------------|------------|
|                 | ΠΛΗΡΗΣ ΚΑΤΑΣΚΕΥΗ                 | P2A022Q16           |            |
| A               | ΕΠΑΝΩΡΑΓΑ                        | R61023              | 8          |
| B               | ΚΑΤΑΚΟΥΡΥΦΟ ΠΟΔΙ ΠΙΣΙΝΑΣ         | R61024              | 8          |
| C               | ΣΥΝΔΕΣΜΟΣ Τ                      | R61025              | 8          |
| D               | ΠΕΡΟΝΗ                           | R61012              | 18         |
| E               | ΒΑΣΗ ΠΟΔΙΟΥ                      | R61026              | 8          |
| F               | ΦΛΑΝΤΖΑ ΠΕΡΟΝΗΣ                  | R61028              | 18         |
| J               | ΕΠΕΝΔΥΣΗ ΠΙΣΙΝΑΣ                 | 56431ASS16          | 1          |
| H               | ΠΡΟΣΑΡΜΟΓΕΑΣ ΓΙΑ ΕΥΚΑΜΠΤΟ ΣΩΛΗΝΑ | F4D019B-03A         | 1          |
| K               | ΕΛΑΤΗΡΙΩΤΗ ΠΕΡΟΝΗ                | R61027              |            |

ΔΙΑΣΤΑΣΕΙΣ: 10 x 30'

| ΑΡ. ΕΞΑΡΤΗΜΑΤΟΣ | ΠΕΡΙΓΡΑΦΗ                        | ΚΩΔΙΚΟΣ ΕΞΑΡΤΗΜΑΤΟΣ | ΠΟΣ. / ΣΕΤ |
|-----------------|----------------------------------|---------------------|------------|
|                 | ΠΛΗΡΗΣ ΚΑΤΑΣΚΕΥΗ                 | P2A010Q14           |            |
| A               | ΕΠΑΝΩΡΑΓΑ                        | R61013              | 10         |
| B               | ΚΑΤΑΚΟΥΡΥΦΟ ΠΟΔΙ ΠΙΣΙΝΑΣ         | R61014              | 10         |
| C               | ΣΥΝΔΕΣΜΟΣ Τ                      | R61001              | 10         |
| D               | ΠΕΡΟΝΗ                           | R61012              | 22         |
| E               | ΒΑΣΗ ΠΟΔΙΟΥ                      | R61010              | 10         |
| F               | ΦΛΑΝΤΖΑ ΠΕΡΟΝΗΣ                  | R61028              | 22         |
| J               | ΕΠΕΝΔΥΣΗ ΠΙΣΙΝΑΣ                 | 56406ASS16          | 1          |
| H               | ΠΡΟΣΑΡΜΟΓΕΑΣ ΓΙΑ ΕΥΚΑΜΠΤΟ ΣΩΛΗΝΑ | F4D019B-03A         | 1          |
| K               | ΕΛΑΤΗΡΙΩΤΗ ΠΕΡΟΝΗ                | R61011              |            |

ΔΙΑΣΤΑΣΕΙΣ: 12 x 30'

| ΑΡ. ΕΞΑΡΤΗΜΑΤΟΣ | ΠΕΡΙΓΡΑΦΗ                        | ΚΩΔΙΚΟΣ ΕΞΑΡΤΗΜΑΤΟΣ | ΠΟΣ. / ΣΕΤ |
|-----------------|----------------------------------|---------------------|------------|
|                 | ΠΛΗΡΗΣ ΚΑΤΑΣΚΕΥΗ                 | P2A049Q16(01)       |            |
| A               | ΕΠΑΝΩΡΑΓΑ                        | R61049              | 12         |
| B               | ΚΑΤΑΚΟΥΡΥΦΟ ΠΟΔΙ ΠΙΣΙΝΑΣ         | R61014              | 12         |
| C               | ΣΥΝΔΕΣΜΟΣ Τ                      | R61001              | 12         |
| D               | ΠΕΡΟΝΗ                           | R61012              | 26         |
| E               | ΒΑΣΗ ΠΟΔΙΟΥ                      | R61010              | 12         |
| F               | ΦΛΑΝΤΖΑ ΠΕΡΟΝΗΣ                  | R61028              | 26         |
| J               | ΕΠΕΝΔΥΣΗ ΠΙΣΙΝΑΣ                 | 56415ASS16          | 1          |
| H               | ΠΡΟΣΑΡΜΟΓΕΑΣ ΓΙΑ ΕΥΚΑΜΠΤΟ ΣΩΛΗΝΑ | F4D019B-03A         | 1          |
| K               | ΕΛΑΤΗΡΙΩΤΗ ΠΕΡΟΝΗ                | R61011              |            |

ΔΙΑΣΤΑΣΕΙΣ: 12 x 39.5'

| ΑΡ. ΕΞΑΡΤΗΜΑΤΟΣ | ΠΕΡΙΓΡΑΦΗ                        | ΚΩΔΙΚΟΣ ΕΞΑΡΤΗΜΑΤΟΣ     | ΠΟΣ. / ΣΕΤ |
|-----------------|----------------------------------|-------------------------|------------|
|                 | ΠΛΗΡΗΣ ΚΑΤΑΣΚΕΥΗ                 | P2A071Q16 / P2H071Q16   |            |
| A               | ΕΠΑΝΩΡΑΓΑ                        | R61008                  | 12         |
| B               | ΚΑΤΑΚΟΥΡΥΦΟ ΠΟΔΙ ΠΙΣΙΝΑΣ         | R61085                  | 12         |
| C               | ΣΥΝΔΕΣΜΟΣ Τ                      | R61001                  | 12         |
| D               | ΠΕΡΟΝΗ                           | R61012                  | 26         |
| E               | ΒΑΣΗ ΠΟΔΙΟΥ                      | R61010                  | 12         |
| F               | ΦΛΑΝΤΖΑ ΠΕΡΟΝΗΣ                  | R61028                  | 26         |
| J               | ΕΠΕΝΔΥΣΗ ΠΙΣΙΝΑΣ (ΜΠΛΕ, ΚΑΦΕ)    | 56418ASS16 / 56379ASS16 | 1          |
| H               | ΠΡΟΣΑΡΜΟΓΕΑΣ ΓΙΑ ΕΥΚΑΜΠΤΟ ΣΩΛΗΝΑ | F4D019B-03A             | 1          |
| K               | ΕΛΑΤΗΡΙΩΤΗ ΠΕΡΟΝΗ                | R61011                  |            |

ΔΙΑΣΤΑΣΕΙΣ: 12 x 48'

| ΑΡ. ΕΞΑΡΤΗΜΑΤΟΣ | ΠΕΡΙΓΡΑΦΗ                        | ΚΩΔΙΚΟΣ ΕΞΑΡΤΗΜΑΤΟΣ | ΠΟΣ. / ΣΕΤ |
|-----------------|----------------------------------|---------------------|------------|
|                 | ΠΛΗΡΗΣ ΚΑΤΑΣΚΕΥΗ                 | P2A028Q16           |            |
| A               | ΕΠΑΝΩΡΑΓΑ                        | R61032              | 12         |
| B               | ΚΑΤΑΚΟΥΡΥΦΟ ΠΟΔΙ ΠΙΣΙΝΑΣ         | R61415              | 12         |
| C               | ΣΥΝΔΕΣΜΟΣ Τ                      | R61411              | 12         |
| D               | ΠΕΡΟΝΗ                           | R61012              | 26         |
| E               | ΒΑΣΗ ΠΟΔΙΟΥ                      | R61010              | 12         |
| F               | ΦΛΑΝΤΖΑ ΠΕΡΟΝΗΣ                  | R61028              | 26         |
| J               | ΕΠΕΝΔΥΣΗ ΠΙΣΙΝΑΣ                 | 56420ASS16          | 1          |
| H               | ΠΡΟΣΑΡΜΟΓΕΑΣ ΓΙΑ ΕΥΚΑΜΠΤΟ ΣΩΛΗΝΑ | F4D019B-03A         | 1          |
| K               | ΕΛΑΤΗΡΙΩΤΗ ΠΕΡΟΝΗ                | R61011              |            |

ΔΙΑΣΤΑΣΕΙΣ: 14 x 33'

| ΑΡ. ΕΞΑΡΤΗΜΑΤΟΣ | ΠΕΡΙΓΡΑΦΗ                        | ΚΩΔΙΚΟΣ ΕΞΑΡΤΗΜΑΤΟΣ | ΠΟΣ. / ΣΕΤ |
|-----------------|----------------------------------|---------------------|------------|
|                 | ΠΛΗΡΗΣ ΚΑΤΑΣΚΕΥΗ                 | P2A099              |            |
| A               | ΕΠΑΝΩΡΑΓΑ                        | R61084              | 14         |
| B               | ΚΑΤΑΚΟΥΡΥΦΟ ΠΟΔΙ ΠΙΣΙΝΑΣ         | R61410              | 14         |
| C               | ΣΥΝΔΕΣΜΟΣ Τ                      | R61004              | 14         |
| D               | ΠΕΡΟΝΗ                           | R61007              | 30         |
| E               | ΒΑΣΗ ΠΟΔΙΟΥ                      | R61005              | 14         |
| F               | ΦΛΑΝΤΖΑ ΠΕΡΟΝΗΣ                  | R61028              | 30         |
| J               | ΕΠΕΝΔΥΣΗ ΠΙΣΙΝΑΣ                 | 56595ASS16          | 1          |
| H               | ΠΡΟΣΑΡΜΟΓΕΑΣ ΓΙΑ ΕΥΚΑΜΠΤΟ ΣΩΛΗΝΑ | F4D019B-03A         | 1          |

ΔΙΑΣΤΑΣΕΙΣ: 14 x 39.5'

| ΑΡ. ΕΞΑΡΤΗΜΑΤΟΣ | ΠΕΡΙΓΡΑΦΗ                        | ΚΩΔΙΚΟΣ ΕΞΑΡΤΗΜΑΤΟΣ | ΠΟΣ. / ΣΕΤ |
|-----------------|----------------------------------|---------------------|------------|
|                 | ΠΛΗΡΗΣ ΚΑΤΑΣΚΕΥΗ                 | P2A087Q16           |            |
| A               | ΕΠΑΝΩΡΑΓΑ                        | R61084              | 14         |
| B               | ΚΑΤΑΚΟΥΡΥΦΟ ΠΟΔΙ ΠΙΣΙΝΑΣ         | R61088              | 14         |
| C               | ΣΥΝΔΕΣΜΟΣ Τ                      | R61004              | 14         |
| D               | ΠΕΡΟΝΗ                           | R61007              | 30         |
| E               | ΒΑΣΗ ΠΟΔΙΟΥ                      | R61005              | 14         |
| F               | ΦΛΑΝΤΖΑ ΠΕΡΟΝΗΣ                  | R61028              | 30         |
| J               | ΕΠΕΝΔΥΣΗ ΠΙΣΙΝΑΣ                 | 56422ASS16          | 1          |
| H               | ΠΡΟΣΑΡΜΟΓΕΑΣ ΓΙΑ ΕΥΚΑΜΠΤΟ ΣΩΛΗΝΑ | F4D019B-03A         | 1          |

ΔΙΑΣΤΑΣΕΙΣ: 15 x 36'

| ΑΡ. ΕΞΑΡΤΗΜΑΤΟΣ | ΠΕΡΙΓΡΑΦΗ                        | ΚΩΔΙΚΟΣ ΕΞΑΡΤΗΜΑΤΟΣ | ΠΟΣ. / ΣΕΤ |
|-----------------|----------------------------------|---------------------|------------|
|                 | ΠΛΗΡΗΣ ΚΑΤΑΣΚΕΥΗ                 | P2A008Q16(01)       |            |
| A               | ΕΠΑΝΩΡΑΓΑ                        | R61002              | 14         |
| B               | ΚΑΤΑΚΟΥΡΥΦΟ ΠΟΔΙ ΠΙΣΙΝΑΣ         | R61048              | 14         |
| C               | ΣΥΝΔΕΣΜΟΣ Τ                      | R61004              | 14         |
| D               | ΠΕΡΟΝΗ                           | R61007              | 30         |
| E               | ΒΑΣΗ ΠΟΔΙΟΥ                      | R61005              | 14         |
| F               | ΦΛΑΝΤΖΑ ΠΕΡΟΝΗΣ                  | R61028              | 30         |
| J               | ΕΠΕΝΔΥΣΗ ΠΙΣΙΝΑΣ                 | 56434ASS16          | 1          |
| H               | ΠΡΟΣΑΡΜΟΓΕΑΣ ΓΙΑ ΕΥΚΑΜΠΤΟ ΣΩΛΗΝΑ | F4D019B-03A         | 1          |
| K               | ΕΛΑΤΗΡΙΩΤΗ ΠΕΡΟΝΗ                | R61006              |            |

ΔΙΑΣΤΑΣΕΙΣ: 15 x 42'

| ΑΡ. ΕΞΑΡΤΗΜΑΤΟΣ | ΠΕΡΙΓΡΑΦΗ                        | ΚΩΔΙΚΟΣ ΕΞΑΡΤΗΜΑΤΟΣ | ΠΟΣ. / ΣΕΤ |
|-----------------|----------------------------------|---------------------|------------|
|                 | ΠΛΗΡΗΣ ΚΑΤΑΣΚΕΥΗ                 | P2A081Q16(01)       |            |
| A               | ΕΠΑΝΩΡΑΓΑ                        | R61029              | 15         |
| B               | ΚΑΤΑΚΟΥΡΥΦΟ ΠΟΔΙ ΠΙΣΙΝΑΣ         | R61034              | 15         |
| C               | ΣΥΝΔΕΣΜΟΣ Τ                      | R61035              | 15         |
| D               | ΠΕΡΟΝΗ                           | R61007              | 32         |
| E               | ΒΑΣΗ ΠΟΔΙΟΥ                      | R61005              | 15         |
| F               | ΦΛΑΝΤΖΑ ΠΕΡΟΝΗΣ                  | R61028              | 32         |
| J               | ΕΠΕΝΔΥΣΗ ΠΙΣΙΝΑΣ                 | 56488ASS16          | 1          |
| H               | ΠΡΟΣΑΡΜΟΓΕΑΣ ΓΙΑ ΕΥΚΑΜΠΤΟ ΣΩΛΗΝΑ | F4D019B-03A         | 1          |
| K               | ΕΛΑΤΗΡΙΩΤΗ ΠΕΡΟΝΗ                | R61006              |            |

ΔΙΑΣΤΑΣΕΙΣ: 15 x 48'

| ΑΡ. ΕΞΑΡΤΗΜΑΤΟΣ | ΠΕΡΙΓΡΑΦΗ                        | ΚΩΔΙΚΟΣ ΕΞΑΡΤΗΜΑΤΟΣ | ΠΟΣ. / ΣΕΤ |
|-----------------|----------------------------------|---------------------|------------|
|                 | ΠΛΗΡΗΣ ΚΑΤΑΣΚΕΥΗ                 | P2A027Q15           |            |
| A               | ΕΠΑΝΩΡΑΓΑ                        | R61029              | 15         |
| B               | ΚΑΤΑΚΟΥΡΥΦΟ ΠΟΔΙ ΠΙΣΙΝΑΣ         | R61416              | 15         |
| C               | ΣΥΝΔΕΣΜΟΣ Τ                      | R61412              | 15         |
| D               | ΠΕΡΟΝΗ                           | R61007              | 32         |
| E               | ΒΑΣΗ ΠΟΔΙΟΥ                      | R61005              | 15         |
| F               | ΦΛΑΝΤΖΑ ΠΕΡΟΝΗΣ                  | R61028              | 32         |
| J               | ΕΠΕΝΔΥΣΗ ΠΙΣΙΝΑΣ                 | 56438ASS16          | 1          |
| H               | ΠΡΟΣΑΡΜΟΓΕΑΣ ΓΙΑ ΕΥΚΑΜΠΤΟ ΣΩΛΗΝΑ | F4D019B-03A         | 1          |
| K               | ΕΛΑΤΗΡΙΩΤΗ ΠΕΡΟΝΗ                | R61006              |            |

ΔΙΑΣΤΑΣΕΙΣ: 18 x 48'

| ΑΡ. ΕΞΑΡΤΗΜΑΤΟΣ | ΠΕΡΙΓΡΑΦΗ                        | ΚΩΔΙΚΟΣ ΕΞΑΡΤΗΜΑΤΟΣ | ΠΟΣ. / ΣΕΤ |
|-----------------|----------------------------------|---------------------|------------|
|                 | ΠΛΗΡΗΣ ΚΑΤΑΣΚΕΥΗ                 | P2A028Q16           |            |
| A               | ΕΠΑΝΩΡΑΓΑ                        | R61029              | 18         |
| B               | ΚΑΤΑΚΟΥΡΥΦΟ ΠΟΔΙ ΠΙΣΙΝΑΣ         | R61417              | 18         |
| C               | ΣΥΝΔΕΣΜΟΣ Τ                      | R61413              | 18         |
| D               | ΠΕΡΟΝΗ                           | R61007              | 38         |
| E               | ΒΑΣΗ ΠΟΔΙΟΥ                      | R61030              | 18         |
| F               | ΦΛΑΝΤΖΑ ΠΕΡΟΝΗΣ                  | R61028              | 38         |
| J               | ΕΠΕΝΔΥΣΗ ΠΙΣΙΝΑΣ                 | 56462ASS16          | 1          |
| H               | ΠΡΟΣΑΡΜΟΓΕΑΣ ΓΙΑ ΕΥΚΑΜΠΤΟ ΣΩΛΗΝΑ | F4D019B-03A         | 1          |
| K               | ΕΛΑΤΗΡΙΩΤΗ ΠΕΡΟΝΗ                | R61031              |            |





# ΠΕΡΙΟΡΙΣΜΕΝΗ ΕΓΓΥΗΣΗ ΚΑΤΑΣΚΕΥΑΣΤΗ BESTWAY®

ΤΟ ΠΡΟΪΟΝ ΠΟΥ ΑΓΟΡΑΣΑΤΕ ΠΑΡΕΧΕΤΑΙ ΜΕ ΜΙΑ ΠΕΡΙΟΡΙΣΜΕΝΗ ΕΓΓΥΗΣΗ. Η BESTWAY® ΥΠΟΣΤΗΡΙΖΕΙ ΤΗΝ ΕΓΓΥΗΣΗ ΠΟΙΟΤΗΤΑΣ ΜΑΣ ΚΑΙ ΔΙΑΒΕΒΑΙΩΝΕΙ, ΜΕΣΩ ΜΙΑΣ ΕΓΓΥΗΣΗΣ ΑΝΤΙΚΑΤΑΣΤΑΣΗΣ, ΟΤΙ ΤΟ ΠΡΟΪΟΝ ΣΑΣ ΘΑ ΕΙΝΑΙ ΑΠΛΗΡΑΓΜΕΝΟ ΑΠΟ ΕΛΑΤΤΩΜΑΤΑ ΤΟΥ ΚΑΤΑΣΚΕΥΑΣΤΗ ΠΟΥ ΜΠΟΡΕΙ ΝΑ ΠΡΟΚΑΛΕΣΟΥΝ ΔΙΑΡΡΟΕΣ.

Η ΠΑΡΑΚΑΤΩ ΔΙΑΤΑΞΗ ΙΣΧΥΕΙ ΜΟΝΟ ΕΝΤΟΣ ΤΩΝ ΚΡΑΤΩΝ ΜΕΛΩΝ ΤΗΣ ΕΥΡΩΠΑΪΚΗΣ ΈΝΩΣΗΣ: Ο ΝΟΜΙΚΟΣ ΚΑΝΟΝΙΣΜΟΣ ΤΗΣ ΟΔΗΓΙΑΣ 1999/44/ΕΚ ΔΕΝ ΘΑ ΕΠΗΡΕΑΣΤΕΙ ΑΠΟ ΑΥΤΗΝ ΤΗΝ ΠΕΡΙΟΡΙΣΜΕΝΗ ΕΓΓΥΗΣΗ BESTWAY.

Η ΠΕΡΙΟΡΙΣΜΕΝΗ ΕΓΓΥΗΣΗ ΙΣΧΥΕΙ: 1 ΧΡΟΝΟΣ ΕΓΓΥΗΣΗΣ ΠΑ ΤΗΝ ΑΝΤΛΙΑ ΦΙΛΤΡΟΥ Η ΤΟ ΦΙΛΤΡΟ ΑΜΜΟΥ, 180 ΗΜΕΡΕΣ ΕΓΓΥΗΣΗΣ ΠΑ ΤΗΝ ΠΙΣΙΝΑ ΚΑΙ 90 ΗΜΕΡΕΣ ΕΓΓΥΗΣΗΣ ΓΙΑ ΟΛΑ ΤΑ ΑΛΛΑ ΕΞΑΡΤΗΜΑΤΑ ΑΠΟ ΤΗΝ ΗΜΕΡΟΜΗΝΙΑ ΑΓΟΡΑΣ. ΠΑΝΑΚΙΝΗΘΕΙ ΜΙΑ ΑΞΙΩΣΗ ΕΓΓΥΗΣΗΣ, ΠΡΕΠΕΙ ΝΑ ΣΥΜΠΛΗΡΩΘΕΙ ΑΥΤΟ ΤΟ ΕΝΤΥΠΟ ΚΑΙ ΝΑ ΥΠΟΒΛΗΘΕΙ ΣΥΝΟΔΕΥΟΜΕΝΟ ΑΠΟ ΕΝΑ ΑΝΤΙΓΡΑΦΟ ΤΗΣ ΑΠΟΔΕΙΞΗΣ ΑΓΟΡΑΣ ΣΑΣ ΣΤΟ ΤΟΠΙΚΟ ΚΕΝΤΡΟ ΣΕΡΒΙΣ ΜΕΤΑ ΤΗΝ ΠΩΛΗΣΗ ΤΗΣ BESTWAY. ΠΡΙΝ ΜΠΟΡΕΣΟΥΝ ΝΑ ΓΙΝΟΥΝ ΑΠΟΔΕΚΤΕΣ ΟΠΟΙΕΣΔΗΠΟΤΕ ΑΞΙΩΣΕΙΣ, ΤΟ ΚΕΝΤΡΟ ΣΕΡΒΙΣ ΜΕΤΑ ΤΗΝ ΠΩΛΗΣΗ ΤΗΣ BESTWAY ΜΠΟΡΕΙ ΝΑ ΣΑΣ ΖΗΤΗΣΕΙ ΝΑ ΣΤΕΙΛΕΤΕ ΕΝΑ ΚΟΜΜΑΤΙ ΤΟΥ ΕΛΑΤΤΩΜΑΤΙΚΟΥ ΕΞΑΡΤΗΜΑΤΟΣ ΣΤΟ ΚΕΝΤΡΟ (Π.Χ. ΕΝΑ ΑΠΟΚΟΜΜΑ ΑΠΟ ΤΟ ΑΡΙΘΜΟ ΠΑΡΤΙΔΑΣ ΠΑΡΑΓΩΓΗΣ / ΒΑΛΒΙΔΑ ΑΠΟΣΤΡΑΓΓΙΣΗΣ).

ΠΑΡΑΚΑΛΟΥΜΕ ΕΠΙΚΟΙΝΩΗΣΤΕ ΜΕ ΤΟ ΤΟΠΙΚΟ ΚΕΝΤΡΟ ΣΕΡΒΙΣ ΜΕΤΑ ΤΗΝ ΠΩΛΗΣΗ ΤΗΣ BESTWAY ΠΡΙΝ ΑΠΟ ΤΗΝ ΑΠΟΣΤΟΛΗ ΟΠΟΙΩΝΔΗΠΟΤΕ ΕΓΓΡΑΦΩΝ – ΘΑ ΣΑΣ ΠΑΡΑΣΧΕΘΟΥΝ ΠΛΗΡΕΙΣ ΟΔΗΓΙΕΣ ΓΙΑ ΤΟ ΤΙ ΧΡΕΙΑΖΕΤΑΙ ΠΑ ΤΗΝ ΑΞΙΩΣΗ ΣΑΣ.

Η BESTWAY® ΔΕΝ ΕΥΘΥΝΕΤΑΙ ΓΙΑ Ο ΚΟΝΟΜΙΚΗ ΑΠΟΛΕΙΑ ΛΟΓΩ ΤΟΥ ΚΟΣΤΟΥΣ ΤΟΥ ΝΕΡΟΥ Η ΤΩΝ ΧΗΜΙΚΩΝ. Η BESTWAY® ΔΕΝ ΘΑ ΑΝΤΙΚΑΤΑΣΤΗΣΕΙ ΟΠΟΙΟΔΗΠΟΤΕ ΠΡΟΪΟΝΤΑ ΘΕΩΡΗΣΕΙ ΟΤΙ ΕΧΟΥΝ ΚΑΤΑΣΤΡΑΦΕΙ ΛΟΓΩ ΑΜΕΛΕΙΑΣ Η ΛΟΓΩ ΤΟΥ ΟΤΙ ΕΧΟΥΝ ΧΡΗΣΙΜΟΠΟΙΗΘΕΙ ΕΚΤΟΣ ΤΩΝ ΚΑΤΕΥΘΥΝΤΗΡΙΩΝ ΟΔΗΓΙΩΝ ΣΤΟ ΕΓΧΕΙΡΙΔΙΟ ΙΔΙΟΚΤΗΤΗ.

Η ΕΓΓΥΗΣΗ ΤΗΣ BESTWAY ΚΑΛΥΠΤΕΙ ΕΛΑΤΤΩΜΑΤΑ ΚΑΤΑΣΚΕΥΗΣ ΠΟΥ ΑΝΑΚΑΛΥΦΘΗΚΑΝ ΚΑΤΑ ΤΗΝ ΑΠΟΣΥΣΚΕΥΑΣΙΑ ΤΟΥ ΠΡΟΪΟΝΤΟΣ Η ΚΑΤΑ ΤΗ ΧΡΗΣΗ, ΕΝΤΟΣ ΤΩΝ ΟΡΙΩΝ ΜΙΑΣ ΧΡΗΣΗΣ ΚΑΙ ΣΕΒΑΣΜΟΥ ΤΩΝ ΠΡΟΕΙΔΟΠΟΙΗΣΕΩΝ ΚΑΙ ΤΩΝ ΟΔΗΓΙΩΝ ΠΟΥ ΔΙΝΟΝΤΑΙ ΣΤΟ ΕΓΧΕΙΡΙΔΙΟ ΧΡΗΣΗΣ. Η ΕΓΓΥΗΣΗ ΑΥΤΗ ΙΣΧΥΕΙ ΜΟΝΟ ΓΙΑ ΠΡΟΪΟΝΤΑ Ο ΟΠΟΙΟ ΔΕΝ ΠΡΕΠΕΙ ΝΑ ΕΧΕΙ ΤΡΟΠΟΠΟΙΗΘΕΙ ΑΠΟ ΟΠΟΙΟΝΔΗΠΟΤΕ ΤΡΙΤΟ. ΤΟ ΠΡΟΪΟΝ ΠΡΕΠΕΙ ΝΑ ΑΠΟΘΗΚΕΥΕΤΑΙ ΚΑΙ ΝΑ ΥΠΟΣΤΕΙ ΧΕΙΡΙΣΜΟ ΣΥΜΦΩΝΑ ΜΕ ΤΙΣ ΤΕΧΝΙΚΕΣ ΣΥΣΤΑΣΕΙΣ.

Η ΠΕΡΙΟΡΙΣΜΕΝΗ ΕΓΓΥΗΣΗ ΙΣΧΥΕΙ ΑΠΟ ΤΗΝ ΠΕΡΙΟΔΟ ΠΟΥ ΑΝΑΦΕΡΕΤΑΙ ΠΑΡΑΠΑΝΩ ΚΑΙ Η ΗΜΕΡΟΜΗΝΙΑ Η ΟΠΟΙΑ ΘΑ ΘΕΩΡΗΣΕΙ ΟΣ ΕΝΑΡΞΗ ΤΗΣ ΕΓΓΥΗΣΗΣ ΕΙΝΑΙ ΜΟΝΟ ΕΚΕΙΝΗ ΠΟΥ ΕΜΦΑΝΙΖΕΤΑΙ ΣΤΗΝ ΠΡΟΤΟΤΥΠΗ ΑΠΟΔΕΙΞΗ/ΓΙΜΟΛΟΓΙΟ ΑΓΟΡΑΣ.

ΠΑΡΑΚΑΛΟΥΜΕ ΕΠΙΛΕΞΤΕ ΤΟΝ ΤΥΠΟ ΤΗΣ ΠΙΣΙΝΑΣ ΣΑΣ:

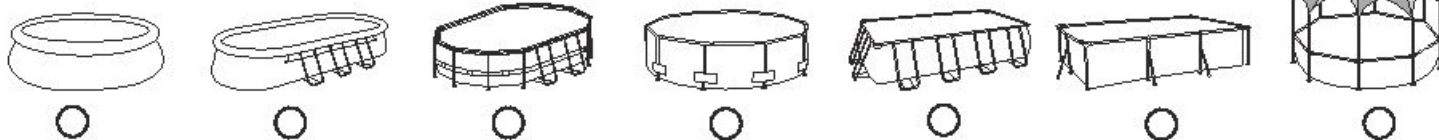

ΗΜΕΡΟΜ. ΣΤΗΝ ΑΠΟΔΕΙΞΗ ΑΓΟΡΑΣ: \_\_\_\_\_ ΑΡΙΘΜΟΣ ΚΩΔΙΚΟΥ ΠΕΛΑΤΗ: \_\_\_\_\_

ΠΡΟΣ: ΤΜΗΜΑ ΣΕΡΒΙΣ ΤΗΣ BESTWAY® ΗΜΕΡΟΜΗΝΙΑ \_\_\_\_\_

ΦΑΧΕ-MAIL/ΤΗΛ: ΑΝΑΤΡΕΞΤΕ ΣΤΗ ΧΩΡΑ ΣΑΣ ΣΥΜΦΩΝΑ ΜΕ ΤΙΣ ΠΛΗΡΟΦΟΡΙΕΣ ΠΟΥ ΘΑ ΒΡΕΙΤΕ ΣΤΟ ΠΙΣΩ ΚΑΛΥΜΜΑ Η ΣΤΟ ΔΙΚΤΥΑΚΟ ΜΑΣ ΤΟΠΟ, ΣΤΗ ΔΙΕΥΘΥΝΣΗ:

WWW.BESTWAY-SERVICE.COM

ΔΩΣΤΕ ΤΗΝ ΠΛΗΡΗ ΔΙΕΥΘΥΝΣΗ ΣΑΣ. ΣΗΜΒΩΣΗ: ΣΕ ΠΕΡΙΠΤΩΣΗ ΜΗ ΠΛΗΡΟΥΣ ΔΙΕΥΘΥΝΣΗΣ Η ΑΠΟΣΤΟΛΗ ΜΠΟΡΕΙ ΝΑ ΠΑΡΟΥΣΙΑΣΕΙ ΚΑΘΥΣΤΕΡΗΣΕΙΣ. Η BESTWAY ΕΠΙΦΥΛΑΣΣΕΤΑΙ ΤΟΥ ΔΙΚΑΙΩΜΑΤΟΣ ΝΑ ΕΙΣΠΡΑΞΕΙ ΤΑΧΥΔΡΟΜΙΚΑ ΤΕΛΗ ΑΠΟ ΤΟΝ ΠΑΡΑΛΗΠΤΗ ΓΙΑ ΤΗΝ ΠΑΡΑΔΟΣΗ ΟΣΩΝ ΠΑΚΕΤΩΝ ΔΕΝ ΠΑΡΑΔΟΘΗΚΑΝ ΛΟΓΩ ΣΦΑΛΜΑΤΟΣ ΤΟΥ ΠΑΡΑΛΗΠΤΗ.

ΑΠΑΙΤΟΥΜΕΝΕΣ ΠΛΗΡΟΦΟΡΙΕΣ – ΠΑΡΑΚΑΛΟΥΜΕ ΓΡΑΨΤΕ ΤΗ ΔΙΕΥΘΥΝΣΗ ΠΑΡΑΔΟΣΗΣ

ΟΝΟΜΑ: \_\_\_\_\_ ΔΙΕΥΘΥΝΣΗ: \_\_\_\_\_

ΤΑΧ.ΚΩΔΙΚΟΣ: \_\_\_\_\_ ΚΑΤΑΣΤΗΜΑ ΠΩΛΗΣΗΣ: \_\_\_\_\_

ΧΩΡΑ: \_\_\_\_\_ ΠΟΛΗ: \_\_\_\_\_

ΚΙΝΗΤΟ: \_\_\_\_\_ ΤΗΛΕΦΩΝΟ: \_\_\_\_\_

ΦΑΞ: \_\_\_\_\_ E-MAIL: \_\_\_\_\_

ΠΑΡΑΚΑΛΟΥΜΕ ΓΡΑΨΤΕ ΤΟΝ ΑΡΙΘΜΟ ΤΗΣ ΠΑΡΤΙΔΑΣ ΚΑΙ ΤΟΝ ΚΩΔΙΚΟ ΕΞΑΡΤΗΜΑΤΟΣ ΠΟΥ ΒΡΙΣΚΕΤΑΙ ΚΟΝΤΑ ΣΤΗ ΒΑΛΒΙΔΑ ΑΠΟΣΤΡΑΓΓΙΣΗΣ

ΑΡΙΘΜΟΣ ΠΑΡΤΙΔΑΣ: \_\_\_\_\_ ΚΩΔΙΚΟΣ ΕΞΑΡΤΗΜΑΤΟΣ: \_\_\_\_\_

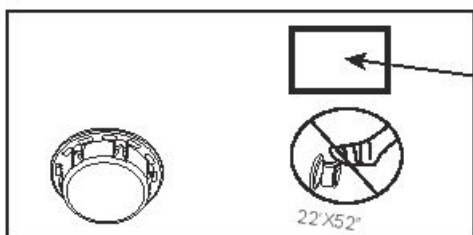

#BXXXXX  
BWSHFXXXXXX  
YYYY-MM-DD

ΚΩΔΙΚΟΣ ΕΞΑΡΤΗΜΑΤΟΣ  
ΑΡΙΘΜΟΣ ΠΑΡΤΙΔΑΣ

ΠΕΡΙΓΡΑΦΗ ΠΡΟΒΛΗΜΑΤΟΣ

ΥΠΑΡΧΟΥΝ ΣΧΙΣΙΜΑΤΑ / ΔΙΑΡΡΟΕΣ ΣΤΟ ΕΙΔΟΣ  ΕΛΑΤΤΩΜΑΤΙΚΗ ΣΥΓΚΟΛΛΗΣΗ  ΕΛΑΤΤΩΜΑΤΙΚΟΣ ΕΠΑΝΟΔΑΚΤΥΛΙΟΣ  ΕΛΑΤΤΩΜΑΤΙΚΗ ΒΑΛΒΙΔΑ ΑΠΟΣΤΡΑΓΓΙΣΗΣ

ΆΛΛΑ, ΠΑΡΑΚΑΛΟΥΜΕ ΠΕΡΙΓΡΑΨΤΕ  ΕΞΑΡΤΗΜΑ ΑΠΟΥΣΙΑΣΕΙ – ΧΡΗΣΙΜΟΠΟΙΗΣΤΕ ΤΟΝ ΚΩΔΙΚΟ ΓΙΑ ΤΟ ΕΞΑΡΤΗΜΑ ΠΟΥ ΑΠΟΥΣΙΑΣΕΙ. Ο ΚΩΔΙΚΟΣ ΑΝΑΓΡΑΦΕΤΑΙ ΣΤΟ ΕΓΧΕΙΡΙΔΙΟ ΧΡΗΣΤΗ.

**ΣΗΜΑΝΤΙΚΟ:** ΜΟΝΟ ΤΟ ΚΑΤΕΣΤΡΑΜΜΕΝΟ ΕΞΑΡΤΗΜΑ ΘΑ ΑΝΤΙΚΑΤΑΣΤΑΘΕΙ, ΚΑΙ ΟΧΙ Ο ΛΟΚ/ΗΡΟ ΤΟ ΣΕΤ.

Η BESTWAY ΕΠΙΦΥΛΑΣΣΕΤΑΙ ΤΟΥ ΔΙΚΑΙΩΜΑΤΟΣ ΝΑ ΖΗΤΗΣΕΙ ΦΟΤΟΓΡΑΦΙΚΑ ΤΕΚΜΗΡΙΑ ΠΑ ΤΑ ΕΛΑΤΤΩΜΑΤΙΚΑ ΕΞΑΡΤΗΜΑΤΑ Η ΝΑ ΖΗΤΗΣΕΙ ΤΗΝ ΑΠΟΣΤΟΛΗ ΤΟΥ ΑΝΤΙΚΕΙΜΕΝΟΥ ΠΑ ΠΡΟΣΘΕΤΕΣ ΔΟΚΙΜΕΣ.

ΓΙΑ ΝΑ ΣΑΣ ΕΞΥΠΗΡΕΤΗΣΟΥΜΕ ΚΑΛΥΤΕΡΑ, ΕΧΕΤΕ ΕΤΟΙΜΕΣ ΤΙΣ ΠΛΗΡΕΙΣ ΠΛΗΡΟΦΟΡΙΕΣ:

ΓΙΑ ΣΥΧΝΕΣ ΕΡΩΤΗΣΕΙΣ, ΕΓΧΕΙΡΙΔΙΑ, ΒΙΝΤΕΟ Ή ΑΝΤΑΛΛΑΚΤΙΚΑ, ΠΑΡΑΚΑΛΟΥΜΕ ΕΠΙΣΚΕΦΘΕΙΤΕ ΤΗΝ ΙΣΤΟΣΕΛΙΔΑ ΜΑΣ WWW.BESTWAY-SERVICE.COM. ΒΙΝΤΕΟ ΔΙΑΤΙΘΕΝΤΑΙ ΕΠΙΣΗΣ ΣΤΟ ΔΙΚΟ ΜΑΣ ΚΑΝΑΛΙ BESTWAY ΣΤΟ YOUTUBE: <http://youtube.com/user/BestwayService>.

**Bestway®**



# БАСЕЙНЫ СО СТАЛЬНОЙ РАМОЙ STEEL PRO™ И POWER STEEL™ РУКОВОДСТВО ПОЛЬЗОВАТЕЛЯ



## Описание изделия

| № изделия | Размеры                              | Тип комплекта                             | Принадлежности  |
|-----------|--------------------------------------|---|---|
| #56431    | 2.44 м x 6.1 см (8' x 24")           | Наземный плавательный бассейн в комплекте | /   |
| #56406    | 3.05 м x 7.6 см (10' x 30")          | Наземный плавательный бассейн в комплекте | /   |
| #56407    | 3.05 м x 7.6 см (10' x 30")          | Наземный плавательный бассейн в комплекте | ☑ Очиструющая система   |
| #56408    | 3.05 м x 7.6 см (10' x 30")          | Наземный плавательный бассейн в комплекте | ☑ Очиструющая система   |
| #56415    | 3.66 м x 7.6 см (12' x 30")          | Наземный плавательный бассейн в комплекте | /   |
| #56416    | 3.66 м x 7.6 см (12' x 30")          | Наземный плавательный бассейн в комплекте | ☑ Очиструющая система   |
| #56418    | 3.66 м x 1.00 м (12' x 39.5")        | Наземный плавательный бассейн в комплекте | ☑ Очиструющая система<br>☑ Лестница   |
| #56419    | 3.66 м x 1.00 м (12' x 39.5")        | Наземный плавательный бассейн в комплекте | ☑ Очиструющая система   |
| #56260    | 3.66 м x 1.00 м (12' x 39.5")        | Наземный плавательный бассейн в комплекте | ☑ Очиструющая система   |
| #56594    | 3.66 м x 1.00 м (12' x 39.5" Ротанг) | Наземный плавательный бассейн в комплекте | ☑ Очиструющая система   |
| #56379    | 3.66 м x 1.00 м (12' x 39.5" Ротанг) | Наземный плавательный бассейн в комплекте | ☑ Очиструющая система<br>☑ Лестница   |
| #56420    | 3.66 м x 1.22 м (12' x 48")          | Наземный плавательный бассейн в комплекте | ☑ Очиструющая система<br>☑ Лестница<br>☑ Крышка бассейна<br>☑ Подстилка под бассейн |
| #56421    | 3.66 м x 1.22 м (12' x 48")          | Наземный плавательный бассейн в комплекте | ☑ Очиструющая система<br>☑ Лестница<br>☑ Крышка бассейна<br>☑ Подстилка под бассейн |
| #56550    | 4.27 м x 84 см (14' x 33")           | Наземный плавательный бассейн в комплекте | ☑ Очиструющая система   |
| #56595    | 4.27 м x 84 см (14' x 33")           | Наземный плавательный бассейн в комплекте | ☑ Очиструющая система   |
| #56597    | 4.27 м x 84 см (14' x 33")           | Наземный плавательный бассейн в комплекте | ☑ Очиструющая система   |
| #56598    | 4.27 м x 84 см (14' x 33")           | Наземный плавательный бассейн в комплекте | ☑ Очиструющая система<br>☑ Лестница<br>☑ Крышка бассейна<br>☑ Подстилка под бассейн |
| #56600    | 4.27 м x 84 см (14' x 33")           | Наземный плавательный бассейн в комплекте | ☑ Очиструющая система<br>☑ Лестница<br>☑ Крышка бассейна<br>☑ Подстилка под бассейн |
| #56422    | 4.27 м x 1.00 м (14' x 39.5")        | Наземный плавательный бассейн в комплекте | ☑ Очиструющая система<br>☑ Лестница<br>☑ Крышка бассейна<br>☑ Подстилка под бассейн |
| #56423    | 4.27 м x 1.00 м (14' x 39.5")        | Наземный плавательный бассейн в комплекте | ☑ Очиструющая система<br>☑ Лестница<br>☑ Крышка бассейна<br>☑ Подстилка под бассейн |
| #56444    | 4.27 м x 1.22 м (14' x 48")          | Наземный плавательный бассейн в комплекте | ☑ Очиструющая система<br>☑ Лестница<br>☑ Крышка бассейна<br>☑ Подстилка под бассейн |
| #56478    | 4.27 м x 1.22 м (14' x 48")          | Наземный плавательный бассейн в комплекте | ☑ Очиструющая система<br>☑ Лестница<br>☑ Крышка бассейна<br>☑ Подстилка под бассейн |
| #56561    | 4.27 м x 1.22 м (14' x 48" Ротанг)   | Наземный плавательный бассейн в комплекте | ☑ Очиструющая система<br>☑ Лестница<br>☑ Крышка бассейна<br>☑ Подстилка под бассейн |
| #56483    | 4.27 м x 1.22 м (14' x 48" Ротанг)   | Наземный плавательный бассейн в комплекте | ☑ Очиструющая система<br>☑ Лестница<br>☑ Крышка бассейна<br>☑ Подстилка под бассейн |
| #56484    | 4.27 м x 1.22 м (14' x 48" Ротанг)   | Наземный плавательный бассейн в комплекте | ☑ Очиструющая система<br>☑ Лестница<br>☑ Крышка бассейна<br>☑ Подстилка под бассейн |
| #56433    | 4.57 м x 91 см (15' x 36")           | Наземный плавательный бассейн в комплекте | /   |
| #56434    | 4.57 м x 91 см (15' x 36")           | Наземный плавательный бассейн в комплекте | ☑ Очиструющая система<br>☑ Лестница<br>☑ Крышка бассейна<br>☑ Подстилка под бассейн |
| #56435    | 4.57 м x 91 см (15' x 36")           | Наземный плавательный бассейн в комплекте | ☑ Очиструющая система<br>☑ Лестница<br>☑ Крышка бассейна<br>☑ Подстилка под бассейн |
| #56488    | 4.57 м x 1.07 м (15' x 42")          | Наземный плавательный бассейн в комплекте | ☑ Очиструющая система<br>☑ Лестница<br>☑ Крышка бассейна<br>☑ Подстилка под бассейн |
| #56438    | 4.57 м x 1.22 м (15' x 48")          | Наземный плавательный бассейн в комплекте | ☑ Очиструющая система<br>☑ Лестница<br>☑ Крышка бассейна<br>☑ Подстилка под бассейн |
| #56451    | 4.88 м x 1.22 м (16' x 48")          | Наземный плавательный бассейн в комплекте | ☑ Очиструющая система<br>☑ Лестница<br>☑ Крышка бассейна<br>☑ Подстилка под бассейн |
| #56452    | 4.88 м x 1.22 м (16' x 48")          | Наземный плавательный бассейн в комплекте | ☑ Очиструющая система<br>☑ Лестница<br>☑ Крышка бассейна<br>☑ Подстилка под бассейн |
| #56462    | 5.49 м x 1.22 м (18' x 48")          | Наземный плавательный бассейн в комплекте | ☑ Очиструющая система<br>☑ Лестница<br>☑ Крышка бассейна<br>☑ Подстилка под бассейн |
| #56427    | 5.49 м x 1.32 м (18' x 52")          | Наземный плавательный бассейн в комплекте | ☑ Очиструющая система<br>☑ Лестница<br>☑ Крышка бассейна<br>☑ Подстилка под бассейн |
| #56464    | 5.49 м x 1.32 м (18' x 52")          | Наземный плавательный бассейн в комплекте | ☑ Очиструющая система<br>☑ Лестница<br>☑ Крышка бассейна<br>☑ Подстилка под бассейн |

## ВНИМАНИЕ

Внимательно прочитайте информацию в руководстве пользователя, убедитесь в том, что вам все понятно, и следуйте указаниям при установке и использовании бассейна. Эти предостережения, инструкции, меры предосторожности предупреждают о некоторых распространенных рисках отдыха и игр в воде, но не покрывают всех рисков и все возможные опасности. Будьте осторожны, рассудительны и разумны при отдыхе и играх в воде. Сохраните эту брошюру для дальнейшего использования в справочных целях.

### Безопасность пользователей, не умеющих плавать

- Компетентный взрослый должен постоянно внимательно и активно присматривать за детьми, которые не умеют плавать или плавают не очень хорошо (помните, что наибольшему риску утонуть подвержены дети до пяти лет).
- Каждый раз при использовании бассейна поручайте наблюдение за детьми компетентному взрослому.
- Дети, которые не умеют плавать или плавают не очень хорошо, должны использовать специальное защитное снаряжение при использовании бассейна.
- Когда бассейн не используется, или когда за ним никто не присматривает, уберите все игрушки из бассейна и прилегающей зоны, чтобы дети не могли заинтересоваться ими и приблизиться к бассейну.

### Устройства, обеспечивающие безопасность

- Чтобы предотвратить риск утопления детей, рекомендуется закрыть доступ в бассейн защитным ограждением. Чтобы помешать детям карабкаться на воздушной и выпускной клапаны, рекомендуется установить ограждение (и блокировать все окна и двери, если они имеются), чтобы предотвратить доступ в бассейн без разрешения.
- Ограждения, покрытия бассейна, сигнализация в бассейне и прочие защитные устройства полезны, но они не могут заменить постоянное и компетентное наблюдение, осуществляемое взрослыми.

### Оборудование, обеспечивающее безопасность

- Рекомендуется хранить спасательное оборудование (напр., спасательный круг) в непосредственной близости от бассейна.
- Держите работавший телефон и список номеров телефонов экстренной связи в непоосредственной близости от бассейна.

### Безопасное использование бассейна

- Посоветуйте всем пользователям, особенно детям, научиться плавать.
- Изучите базовые техники экстренной первой помощи (сердечно-легочная реанимация - СЛР) и регулярно освежайте ваши знания. Если произойдет несчастный случай, вы сможете спасти жизнь человека.
- Обязаны все пользователи бассейна, особенно дети, что делать в случае чрезвычайного происшествия.
- Никогда не ныряйте на мелководье. Это может привести к серьезным травмам или смерти.
- Не используйте бассейн, если вы выпили алкогольный напиток или приняли лекарство, которое может негативно повлиять на вашу способность безопасно пользоваться бассейном.
- Если вы используете покрытие бассейна, полностью уберите его с поверхности воды перед тем, как использовать бассейн.
- Защищайте пользователей бассейна от болезней, которые могут передаваться через воду, регулярно очищая воду и следуя правилам гигиены. Следуйте инструкциям по очистке воды, содержащимся в этом руководстве пользователя.
- Храните химикаты (напр., для очистки воды, чистящие и дезинфицирующие средства) в недоступном для детей месте.
- Используйте сигналы, как указано ниже. Сигналы должны быть установлены на видном месте за 2 м до бассейна.



В воде дети должны находиться под присмотром взрослых. Нырять запрещается

- Съемные лестницы должны быть установлены на ровной поверхности.
- Независимо от материалов, из которых изготовлен бассейн, регулярно проверяйте доступные поверхности, чтобы избежать риска травм.
- Регулярно проверяйте болты и винты; удаляйте обломки и острые углы, чтобы избежать риска травм.
- **ВНИМАНИЕ:** Не оставляйте бассейн со слитой водой на улице. Пустой бассейн может деформироваться (или опрокинуться от ветра).
- Если у вас фильтрующий насос, см. инструкции в руководстве пользователя насоса.
- **ВНИМАНИЕ!** Запрещается пользоваться насосом, когда люди находятся в бассейне!
- Если у вас лестница, см. инструкции в руководстве пользователя лестницы.
- **ВНИМАНИЕ!** При использовании плавательным бассейном необходимо соблюдать инструкции по технике безопасности, содержащиеся в руководстве по эксплуатации и обслуживанию. Чтобы избежать опасности утопления или других серьезных травм, внимательно следите за тем, чтобы дети до 5 лет не попали в бассейн без разрешения. Оборудуйте доступ к бассейну защитными устройствами и постоянно держите детей под наблюдением взрослых во время использования бассейна.

Внимательно изучите инструкции и сохраните их для дальнейшего использования в справочных целях.

Установка силами 2-3 человек обычно занимает приблизительно 20 минут, не считая земляных работ и наполнения бассейна водой. (Это не относится к бассейнам размера 5.49м x 1.22м /18' x 48", 5.49м x 1.32м /18' x 52")

Установка силами 2-3 человек обычно занимает приблизительно 30 минут, не считая земляных работ и наполнения бассейна водой. (Для изделий размером: 5.49м x 1.22м /18' x 48", 5.49м x 1.32м /18' x 52")

## Описание частей.

### БАСЕЙНЫ СО СТАЛЬНОЙ РАМОЙ STEEL PRO™

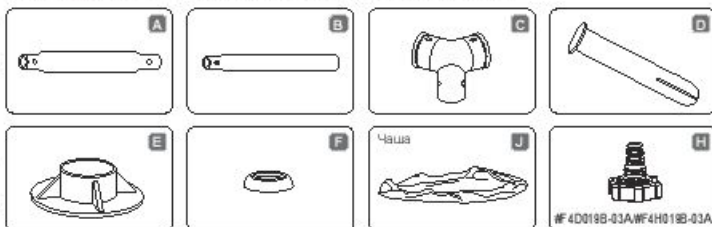

### БАСЕЙНЫ С ОВАЛЬНОЙ СТАЛЬНОЙ РАМОЙ POWER STEEL™



Рисунок может не отображать конкретное изделие, смотрите описание частей



Указанные ниже части входят в комплект бассейна размером 16' x 48" / 15' x 48" / 16' x 52"

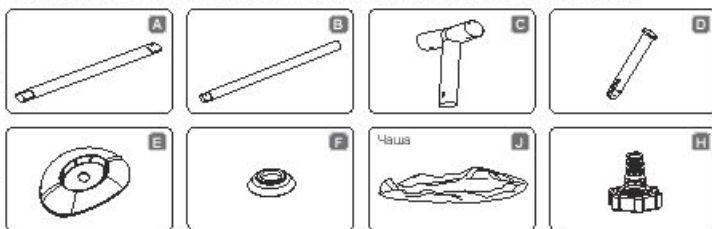

Регулирующий клапан  
#P6D510 X2

Сетчатый фильтр сливного отверстия  
#P61323 X1

Сетчатый фильтр переливного отверстия  
#P61317 X1

Указанные ниже части не входят в комплект бассейна размером 16' x 48" / 18' x 48" / 18' x 52"

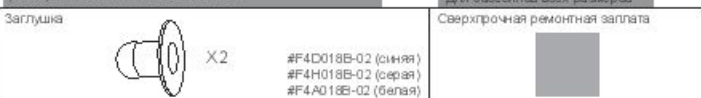

Заглушка X2



#F4D019B-02 (синяя)  
#F4H019B-02 (серая)  
#F4A019B-02 (белая)

Для бассейнов всех размеров  
Сверхпрочная ремонтная заплатка

### БАСЕЙНЫ СО СТАЛЬНОЙ РАМОЙ STEEL PRO™

Dimension: 8' x 24'

| № Детали | Описание                    | КОЛ-ВО / НАБОР | QTY / SET |
|----------|-----------------------------|----------------|-----------|
|          | Полная структура            | P2A022Q16      |           |
| A        | Верхняя направляющая        | P61023         | 8         |
| B        | Вертикальная ножка бассейна | P61024         | 8         |
| C        | T-образный соединитель      | P61025         | 8         |
| D        | Штырь                       | P61012         | 18        |
| E        | Опора                       | P61026         | 8         |
| F        | Прокладка штыря             | P61028         | 18        |
| J        | Чаша бассейна               | 56431ASS16     | 1         |
| H        | Переходник шланга           | F4D019B-03A    | 1         |
| K        | Подпружиненный штырь        | P61027         |           |

Dimension: 10' x 30'

| № Детали | Описание                    | КОЛ-ВО / НАБОР | QTY / SET |
|----------|-----------------------------|----------------|-----------|
|          | Полная структура            | P2A010Q14      |           |
| A        | Верхняя направляющая        | P61013         | 10        |
| B        | Вертикальная ножка бассейна | P61014         | 10        |
| C        | T-образный соединитель      | P61001         | 10        |
| D        | Штырь                       | P61012         | 22        |
| E        | Опора                       | P61010         | 10        |
| F        | Прокладка штыря             | P61028         | 22        |
| J        | Чаша бассейна               | 56406ASS16     | 1         |
| H        | Переходник шланга           | F4D019B-03A    | 1         |
| K        | Подпружиненный штырь        | P61011         |           |

Dimension: 12' x 30'

| № Детали | Описание                    | КОЛ-ВО / НАБОР | QTY / SET |
|----------|-----------------------------|----------------|-----------|
|          | Полная структура            | P2A049Q16(01)  |           |
| A        | Верхняя направляющая        | P61049         | 12        |
| B        | Вертикальная ножка бассейна | P61014         | 12        |
| C        | T-образный соединитель      | P61001         | 12        |
| D        | Штырь                       | P61012         | 26        |
| E        | Опора                       | P61010         | 12        |
| F        | Прокладка штыря             | P61028         | 26        |
| J        | Чаша бассейна               | 56415ASS16     | 1         |
| H        | Переходник шланга           | F4D019B-03A    | 1         |
| K        | Подпружиненный штырь        | P61011         |           |

Dimension: 12' x 39.5'

| № Детали | Описание                         | КОЛ-ВО / НАБОР          | QTY / SET |
|----------|----------------------------------|-------------------------|-----------|
|          | Полная структура                 | P2A071Q16 / P2H071Q16   |           |
| A        | Верхняя направляющая             | P61008                  | 12        |
| B        | Вертикальная ножка бассейна      | P61085                  | 12        |
| C        | T-образный соединитель           | P61001                  | 12        |
| D        | Штырь                            | P61012                  | 26        |
| E        | Опора                            | P61010                  | 12        |
| F        | Прокладка штыря                  | P61028                  | 26        |
| J        | Чаша бассейна (синяя, карманные) | 56418ASS16 / 56379ASS16 | 1         |
| H        | Переходник шланга                | F4D019B-03A             | 1         |
| K        | Подпружиненный штырь             | P61011                  |           |

Dimension: 12' x 48'

| № Детали | Описание                    | КОЛ-ВО / НАБОР | QTY / SET |
|----------|-----------------------------|----------------|-----------|
|          | Полная структура            | P2A028Q16      |           |
| A        | Верхняя направляющая        | P61032         | 12        |
| B        | Вертикальная ножка бассейна | P61415         | 12        |
| C        | T-образный соединитель      | P61411         | 12        |
| D        | Штырь                       | P61012         | 26        |
| E        | Опора                       | P61010         | 12        |
| F        | Прокладка штыря             | P61028         | 26        |
| J        | Чаша бассейна               | 56420ASS16     | 1         |
| H        | Переходник шланга           | F4D019B-03A    | 1         |
| K        | Подпружиненный штырь        | P61011         |           |

Dimension: 14' x 33'

| № Детали | Описание                    | КОЛ-ВО / НАБОР | QTY / SET |
|----------|-----------------------------|----------------|-----------|
|          | Полная структура            | P2A099         |           |
| A        | Верхняя направляющая        | P61084         | 14        |
| B        | Вертикальная ножка бассейна | P61410         | 14        |
| C        | T-образный соединитель      | P61004         | 14        |
| D        | Штырь                       | P61007         | 30        |
| E        | Опора                       | P61005         | 14        |
| F        | Прокладка штыря             | P61028         | 30        |
| J        | Чаша бассейна               | 56595ASS16     | 1         |
| H        | Переходник шланга           | F4D019B-03A    | 1         |

Dimension: 14' x 39.5'

| № Детали | Описание                    | КОЛ-ВО / НАБОР | QTY / SET |
|----------|-----------------------------|----------------|-----------|
|          | Полная структура            | P2A087Q16      |           |
| A        | Верхняя направляющая        | P61084         | 14        |
| B        | Вертикальная ножка бассейна | P61088         | 14        |
| C        | T-образный соединитель      | P61004         | 14        |
| D        | Штырь                       | P61007         | 30        |
| E        | Опора                       | P61005         | 14        |
| F        | Прокладка штыря             | P61028         | 30        |
| J        | Чаша бассейна               | 56422ASS16     | 1         |
| H        | Переходник шланга           | F4D019B-03A    | 1         |

Dimension: 15' x 36'

| № Детали | Описание                    | КОЛ-ВО / НАБОР | QTY / SET |
|----------|-----------------------------|----------------|-----------|
|          | Полная структура            | P2A008Q16(01)  |           |
| A        | Верхняя направляющая        | P61002         | 14        |
| B        | Вертикальная ножка бассейна | P61048         | 14        |
| C        | T-образный соединитель      | P61004         | 14        |
| D        | Штырь                       | P61007         | 30        |
| E        | Опора                       | P61005         | 14        |
| F        | Прокладка штыря             | P61028         | 30        |
| J        | Чаша бассейна               | 56434ASS16     | 1         |
| H        | Переходник шланга           | F4D019B-03A    | 1         |
| K        | Подпружиненный штырь        | P61006         |           |

Dimension: 15' x 42'

| № Детали | Описание                    | КОЛ-ВО / НАБОР | QTY / SET |
|----------|-----------------------------|----------------|-----------|
|          | Полная структура            | P2A081Q16(01)  |           |
| A        | Верхняя направляющая        | P61029         | 15        |
| B        | Вертикальная ножка бассейна | P61034         | 15        |
| C        | T-образный соединитель      | P61035         | 15        |
| D        | Штырь                       | P61007         | 32        |
| E        | Опора                       | P61005         | 15        |
| F        | Прокладка штыря             | P61028         | 32        |
| J        | Чаша бассейна               | 56488ASS16     | 1         |
| H        | Переходник шланга           | F4D019B-03A    | 1         |
| K        | Подпружиненный штырь        | P61006         |           |

Dimension: 15' x 48'

| № Детали | Описание                    | КОЛ-ВО / НАБОР | QTY / SET |
|----------|-----------------------------|----------------|-----------|
|          | Полная структура            | P2A027Q15      |           |
| A        | Верхняя направляющая        | P61029         | 15        |
| B        | Вертикальная ножка бассейна | P61416         | 15        |
| C        | T-образный соединитель      | P61412         | 15        |
| D        | Штырь                       | P61007         | 32        |
| E        | Опора                       | P61005         | 15        |
| F        | Прокладка штыря             | P61028         | 32        |
| J        | Чаша бассейна               | 56438ASS16     | 1         |
| H        | Переходник шланга           | F4D019B-03A    | 1         |
| K        | Подпружиненный штырь        | P61006         |           |

Dimension: 18' x 48'

| № Детали | Описание                    | КОЛ-ВО / НАБОР | QTY / SET |
|----------|-----------------------------|----------------|-----------|
|          | Полная структура            | P2A028Q16      |           |
| A        | Верхняя направляющая        | P61029         | 18        |
| B        | Вертикальная ножка бассейна | P61417         | 18        |
| C        | T-образный соединитель      | P61413         | 18        |
| D        | Штырь                       | P61007         | 38        |
| E        | Опора                       | P61030         | 18        |
| F        | Прокладка штыря             | P61028         | 38        |
| J        | Чаша бассейна               | 56462ASS16     | 1         |
| H        | Переходник шланга           | F4D019B-03A    | 1         |
| K        | Подпружиненный штырь        | P61031         |           |

## БАСЕЙНЫ С ОВАЛЬНОЙ СТАЛЬНОЙ РАМОЙ POWER STEEL™

| Dimension: 14' x 48' |                                   |                         |           |
|----------------------|-----------------------------------|-------------------------|-----------|
| № Детали             | Описание                          | КОЛ-ВО / НАБОР          | QTY / SET |
|                      | Полная структура                  | P2116                   |           |
| A                    | Верхняя направляющая              | P61126                  | 14        |
| B                    | Вертикальная ножка бассейна       | P61127                  | 14        |
| C                    | T-образный соединитель            | P61128                  | 14        |
| D                    | Штырь                             | P61110                  | 30        |
| E                    | Опора                             | P61129                  | 14        |
| F                    | Прокладка штыря                   | P61111                  | 30        |
| J                    | Чаша бассейна (одеяла, карманные) | 56444 ASS16/56483 ASS16 | 1         |
| H                    | Переходник шланга                 | F4H019B-03A             | 1         |
| K                    | Подпружиненный штырь              | P61109                  |           |

| Dimension: 18' x 52' |                             |                |           |
|----------------------|-----------------------------|----------------|-----------|
| № Детали             | Описание                    | КОЛ-ВО / НАБОР | QTY / SET |
|                      | Полная структура            | P2121          |           |
| A                    | Верхняя направляющая        | P61130         | 18        |
| B                    | Вертикальная ножка бассейна | P61131         | 18        |
| C                    | T-образный соединитель      | P61096         | 18        |
| D                    | Штырь                       | P61110         | 38        |
| E                    | Опора                       | P61134         | 18        |
| F                    | Прокладка штыря             | P61111         | 38        |
| J                    | Чаша бассейна               | 56427 ASS16    | 1         |
| H                    | Переходник шланга           | F4H019B-03A    | 1         |
| K                    | Подпружиненный штырь        | P61132         |           |

| Dimension: 16' x 48' |                             |                |           |
|----------------------|-----------------------------|----------------|-----------|
| № Детали             | Описание                    | КОЛ-ВО / НАБОР | QTY / SET |
|                      | Полная структура            | P2117(01)      |           |
| A                    | Верхняя направляющая        | P61345         | 16        |
| B                    | Вертикальная ножка бассейна | P61346         | 16        |
| C                    | T-образный соединитель      | P61347         | 16        |
| D                    | Штырь                       | P61349         | 34        |
| E                    | Опора                       | P61348         | 16        |
| F                    | Прокладка штыря             | P61339         | 34        |
| J                    | Чаша бассейна               | 56451 ASS16    | 1         |
| H                    | Переходник шланга           | F4H019B-03A    | 1         |
| K                    | Подпружиненный штырь        | P61340         |           |

### ВЫБЕРИТЕ ПРАВИЛЬНОЕ МЕСТО УСТАНОВКИ

**ПРИМЕЧАНИЕ:** Бассейн необходимо устанавливать на полностью ровной и горизонтальной поверхности. Не устанавливайте бассейн на наклонных поверхностях и склонах.

#### Правила установки бассейна

- Выборный участок должен равномерно выдерживать вес бассейна в течение всего времени его установки; кроме того, участок должен быть ровным и освобожден от всех посторонних предметов и мусора, включая камни и ветки.
- Рекомендуем устанавливать бассейн вдалеке от предметов, которые дети могут использовать для того, чтобы забраться в него.

**ПРИМЕЧАНИЕ:** Устанавливайте бассейн рядом с подходящей системой слива, чтобы, при необходимости, устранить переливание или опорожнить бассейн.

#### Неправильные условия установки бассейна

- На неровной поверхности бассейн может перевернуться, что приведет к серьезным травмам и/или повреждению личного имущества, аннулирует гарантию и делает невозможным обращение в сервисную службу.
- Не формируйте ровную поверхность с помощью песка; при необходимости срыйте землю.
- Непосредственно под воздушными линиями электропередачи или деревьями. Убедитесь в том, что на выбранном участке нет подземных коммуникаций, линий или кабелей.
- Не устанавливайте бассейн на подъездных дорожках, настилах, платформах, гравии или асфальте. Выбранный участок должен быть достаточно твердым, чтобы выдержать давление воды, грязи, песок, мягкая/рыхлая почва или мола не подходит.
- Трава и другая растительность под бассейном полюбнет и может привести к возникновению неприятных запахов и слизи, поэтому рекомендуем удалить с выбранного для установки участка всю траву.
- Избегайте участков, на которых агрессивные виды растений или сорняков могут прорасти через подстилку или подкладку.

**ПРИМЕЧАНИЕ:** Обратитесь в городскую совет за информацией о постановлениях, касающихся ограждения, барьеров, освещения, и нормативных технических безопасности и неукоснительно их соблюдайте.

**ПРИМЕЧАНИЕ:** Если у вас фильтрующий насос, см. инструкции в его руководстве пользователя.  
**ПРИМЕЧАНИЕ:** Лестница должна соответствовать размеру бассейна; пользуйтесь ею только для того, чтобы войти и выйти из бассейна. Запрещено превышать полезную нагрузку лестницы. Регулярно проверяйте, правильно ли собрана лестница.

### Сборка

Компания Bestway Inflatables не принимает на себя ответственность за повреждения бассейна по причине неправильного обращения или несоблюдения настоящей инструкции.

- Разложите все составные части и проверьте соответствие их количества спецификации деталей. Если какой-то детали не хватает, не собирайте бассейн, а обратитесь в службу работы с покупателями Bestway.
- Расстелите бассейн и убедитесь, что он расстелен правильной стороной вверх. Оставьте его примерно на час под прямыми лучами солнца, для того чтобы он был более эластичным при сборке.
- Установите бассейн рядом с подходящей системой слива, чтобы, при необходимости, устранить переливание, и убедитесь в том, что впускное отверстие А и выпускное отверстие В бассейна расположены правильно, что позволит подсоединить фильтрующий насос к источнику питания.  
**Внимание!** Не используйте удлинители для подключения насоса к источнику питания.  
**ВНИМАНИЕ!** Не волочите бассейн по земле, это может привести к его повреждению.
- Ставьте стопорные заглушки во впускное отверстие А и выпускное отверстие В, находящиеся на внутренней стенке бассейна. (См. Рис. 1)  
**ПРИМЕЧАНИЕ:** Для бассейнов размером 4,89м x 1,22м (16' x 48'), 5,49м x 1,22м (18' x 48'), 5,49м x 1,32м (18' x 52') отогните на следующей странице инструкцию по установке соединительного клапана.
- Вставьте балки (А) в карманы верхнего края бассейна. (См. Рис. 2)
- Соедините балки (А) с Т-образными разъемами (С) на каждом углу, по сле чего вставьте штифты (D), сначала в прокладку (F), а затем в просверленные отверстия в каркасе.  
**ПРИМЕЧАНИЕ:** Уплотняющие кольца должны смотреть вниз, чтобы предотвратить попадание воды в верхние балки. (См. Рис. 3, 4, 5)
- Повторяйте операции, описанные в пункте 5 и 6, до тех пор, пока все балки не будут соединены с Т-образными разъемами (С), и верхняя рама каркаса окажется собранной. Для упрощения сборки слегка поднимите последние две балки, так, чтобы получилось подобие перевернутой буквы V, и вставьте оставшиеся Т-образные разъемы (С). Медленно опустите их до полного соединения, при этом не зажимайте пальцы. (См. Рис. 6)

8. Присоедините все башмачки (Е) к нижним частям вертикальных опор бассейна (В). (См. Рис. 7)
9. Вставьте все вертикальные ножки бассейна (В) в удерживающую ленту бассейна. Вставьте вертикальные стойки (В) в нижние части Т-образных разъемов (С). При подсоединении Т-образных разъемов (С) убедитесь в том, что у вертикальных стоек (В) сверху имеются пружинные штифты. (См. Рис. 8)  
**ПРИМЕЧАНИЕ:** Для бассейнов размером 2,44 м x 61 см (8' x 24") (См. Рис. 1) без удерживающей ленты.
10. Натяните каркас с разных сторон, чтобы убедиться в том, что все балки, стойки и разъемы прочно собраны между собой. (См. Рис. 9)
11. Убедитесь в том, что сливной клапан надежно закрыт. Выровняйте дно.
12. Залейте в бассейн воду на высоту 1"-2" (2,5-5 см), чтобы она покрыла пол. Когда пол бассейна будет слегка покрыт водой, аккуратно разгладьте все складки. Начните из центра бассейна и продолжайте движение по часовой стрелке по направлению к бортику.

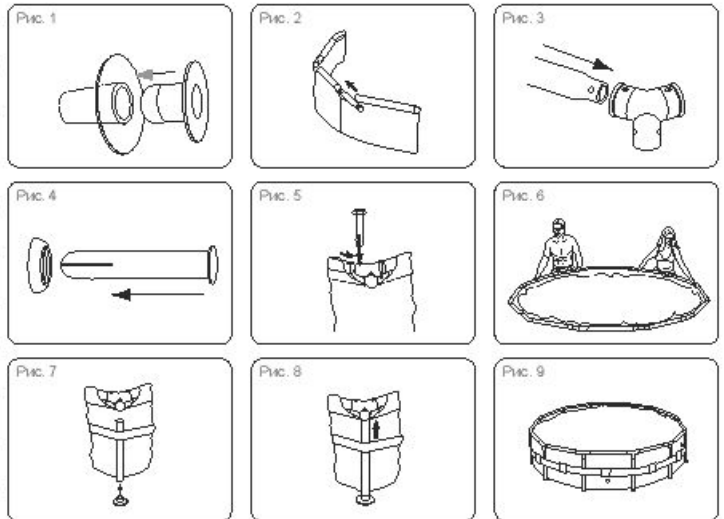

### Сборка соединительного клапана

Для бассейнов размером 4,89м x 1,22м (16' x 48'), 5,49м x 1,22м (18' x 48'), 5,49м x 1,32м (18' x 52') (См. Рис. 10)

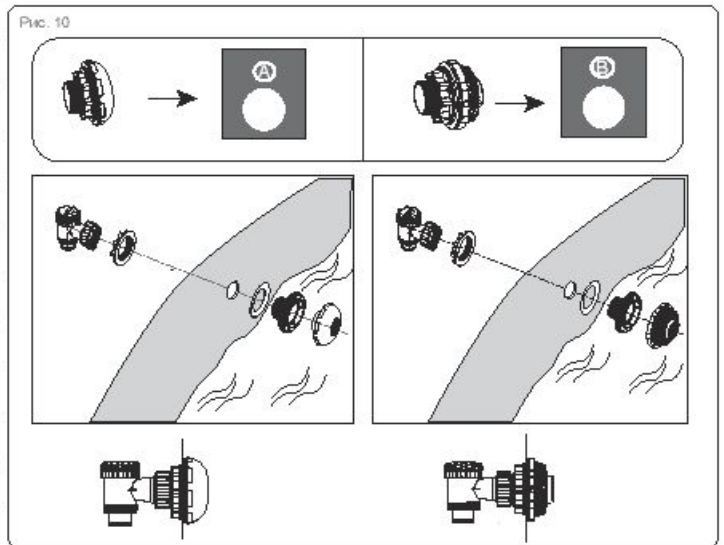

**ПРИМЕЧАНИЕ:** Если вы хотите подсоединить другие комплекты для очистки бассейнов через соединительный клапан, с помощью отвертки Phillips снимите с соединителя сетку для улавливания мусора. (См. Рис. 11)

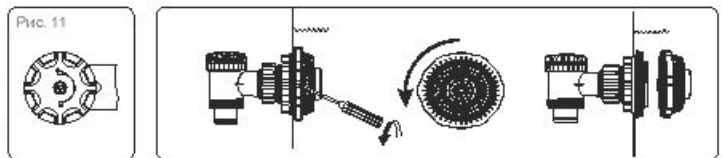

### Наполнение бассейна водой

- ВНИМАНИЕ:** Не оставляйте бассейн без внимания, когда он наполняется водой
1. Наполните бассейн водой на 90%, НЕ ПЕРЕПОЛНЯЙТЕ его водой, он может разрушиться. Во время сильных дождей, возможно, понадобится отливать часть воды, чтобы сохранить нужный уровень воды в бассейне. (См. Рис. 12, 13)
  2. По завершении наполнения бассейна, убедитесь в том, что бассейн установлен ровно, проверьте, не перекатывается ли вода к одному краю.  
**ВАЖНО!** Если бассейн установлен неровно, слийте воду и выровняйте площадку, подложив землю. Никогда не пытайтесь передвигать бассейн с находящейся в нем водой, можно получить травму или повредить бассейн. (См. Рис. 14)  
**ВНИМАНИЕ:** Внутри бассейна может накапливаться высокое давление. Если одна из стенок бассейна неровная, или на ней выделяется выпуклость, значит, бассейн установлен неровно, стенки могут внезапно порваться, и вода вытечь, что приведет или к травме, или к материалному ущербу.
  3. Проверьте бассейн на отсутствие протечек по швам и в местах установки клапанов, проверьте подстилку нет ли на ней явных следов протекающей воды. Не добавляйте химикаты в бассейн, пока вы не убедитесь в отсутствии протечек.  
**ПРИМЕЧАНИЕ:** В случае протечи заклейте бассейн сверхпрочной ремонтной заплатой, входящей в комплект по сливу. Дополнительную информацию можно посмотреть в ЧАВО.

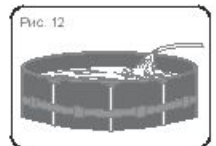

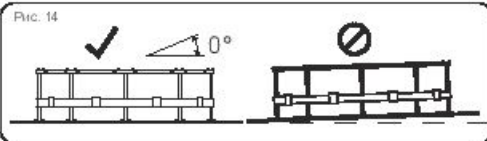
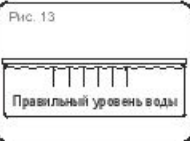

**ПРИМЕЧАНИЕ:** Чертежи приводятся только для иллюстрации. Они могут отличаться от фактического изделия. Чертежи не в масштабе.

## ОБСЛУЖИВАНИЕ БАССЕЙНА

**Предупреждение:** В случае невыполнения указанных рекомендаций по обслуживанию бассейна, вы можете подвергнуть опасности свое здоровье, особенно здоровье детей. Очистка воды бассейна необходима для безопасности пользователей. Неправильное использование химикатов может принести материальный вред и ущерб здоровью людей.

**ПРИМЕЧАНИЕ:** Насос используется для циркуляции воды и для фильтрации мелких частиц. Для поддержания чистоты и гигиены воды в бассейне вам также следует использовать химикаты.

1. Не рекомендуется заполнять бассейн застойной водой, водой из пробуренной скважины или из дренажного колодца: такая вода как правило загрязнена органическими веществами, в том числе нитратами и фосфатами. Рекомендуется заполнять бассейн водой из общественного водопровода.
2. Постоянно поддерживайте чистоту в бассейне и применяйте соответствующие химикаты. Антисанитарное состояние воды представляет серьезную опасность для здоровья. Рекомендуется использовать дезинфицирующие, кислотные или щелочные химикаты и флокулянты для очистки воды бассейна.
3. Регулярно выполняйте чистку чаши бассейна из поливинилхлорида с помощью неабразивных щеток или пылесоса.
4. В течение сезона система фильтрации воды ежедневно должна работать достаточно долго, чтобы очистить весь объем воды в бассейне.
5. Регулярно проверяйте картриджи фильтра (или песок в песочном фильтре) и заменяйте загрязненные картриджи (или песок).
6. Регулярно проверяйте винты, болты и все металлические детали на предмет ржавчины. При необходимости заменяйте их.
7. Если идет дождь, следите, чтобы уровень воды не превышал указанного уровня. Если уровень воды превышает указанный уровень, слейте воду из бассейна до указанного уровня.
8. Не пользуйтесь насосом во время использования бассейна.
9. Накрывайте бассейн, когда он не используется.
10. Для очистки воды бассейна крайне важен кислотно-щелочной баланс.

**ВНИМАНИЕ:** Не оставляйте бассейн со слитой водой на улице. Следующие параметры являются показателем воды хорошего качества.

| Параметры  | Значения                                 |
|--|--|
| Прозрачность воды  | явно видно дно бассейна                  |
| Цвет воды  | Вода должна быть бесцветной              |
| Мутность в FNU/NTU                                       | макс 1,5 (лучше, если меньше 0,5)        |
| Концентрация нитратов больше наполнения водой в мг/л     | макс. 20                                 |
| Общее количество органического угля (ООВ) в мг/л         | макс. 4,0                                |
| Редокс-потенциал против Ag/AgCl 3,5 мКCl в мВ            | мин. 650                                 |
| Значение pH  | от 6,8 до 7,6                            |
| Свободный активный хлор (без циануровой кислоты) в мг/л  | от 0,3 до 1,5                            |
| Свободный хлор в комбинации с циануровой кислотой в мг/л | от 1,0 до 3,0                            |
| Циануровая кислота в мг/л                                | макс. 100                                |
| Смешанный хлор в мг/л                                    | макс. 0,5 (лучше, если ближе к 0,0 мг/л) |

**ВНИМАНИЕ:** Не включайте насос, когда бассейном кто-то пользуется. Во время сезона пользования бассейном фильтрующую систему следует обязательно включать в работу каждый день на время, достаточное для того, чтобы профильтровать всю воду в бассейне как минимум один раз.

**Ремонт**  
Проверьте, не дают ли течь клапаны или швы, проверьте нижнюю подкладку на предмет явного протекания воды. Не добавляйте химикаты, пока эта проверка не будет выполнена.  
**ПРИМЕЧАНИЕ:** В случае протечки закройте бассейн сверхпрочной ремонтной заплаткой, входящей в комплект поставки. Обратитесь в раздел часто задаваемых вопросов для получения более подробной информации.

- Разборка**
1. Отвинтите и снимите крышку сливного клапана с внешней стороны бассейна против часовой стрелки.
  2. Подсоедините переходник к шлангу, другой конец шланга протяните туда, куда вы собираетесь сливать воду из бассейна. (Проверьте, какие местные правила по сливу воды могут действовать в вашей местности).
  3. Навинтите управляющее кольцо переходника шланга на сливной клапан по часовой стрелке. Сливной клапан откроется, и вода начнет уходить в канализацию.  
**ВНИМАНИЕ:** Поток воды регулируется управляющим кольцом.
  4. Когда вся вода уйдет, отвинтите управляющее кольцо, чтобы закрыть клапан.
  5. Отсоедините шланг.
  6. Навинтите обратно крышку на сливной клапан.
  7. Просушите бассейн на воздухе.  
**ВНИМАНИЕ:** Не оставляйте пустой бассейн на открытом воздухе.

- Хранение и подготовка к зиме**
1. Уберите все аксессуары и запасные части бассейна и сложите их на хранение в чистом и сухом месте.
  2. После полного просушивания бассейна посыпьте поверхности тальком, чтобы они не слиплись, и аккуратно расправьте бассейн. Если не просушить бассейн полностью, может образоваться плесень и повредиться ткань бассейна.
  3. Храните чашу бассейна и его аксессуары в сухом месте при умеренной температуре от 5°C / 41°F до 38°C / 100°F.
  4. В дождливое время года бассейн и принадлежности следует хранить, как указано выше.
  5. Неправильный слив воды из бассейна может привести к серьезным травмам людей и/или повреждению имущества.
  6. Вне сезона (в зимние месяцы) настоятельно рекомендуется разбирать бассейн. Храните в сухом месте, недоступном для детей.

## Часто задаваемые вопросы (ЧАВО)

**1. Какое основание подходит под каркасный бассейн?**  
Можно использовать почти все полностью плоские, прочные, горизонтальные поверхности. Не стоит использовать песок для выравнивания площадки, потому что он может смешаться. Для выравнивания площадки ее надо в нужных местах подкапывать, снимая лишний грунт. Не устанавливайте бассейн на подкладках дорожек, площадках с твердым покрытием, деревянным настиле, гравии или асфальте. Площадка должна быть достаточно твердой, чтобы выдержать вес и давление воды. Грязь, песок, мягкий грунт или ил/грязь не подходят. Можно использовать бетонное основание, однако, следует и избегать протекания бассейна по бетонной поверхности, так как полотно бассейна может протереться. При установке бассейна на газоне. Рекомендуется удалить траву с места установки бассейна, поскольку трава под ним начнет гнить и может стать причиной плохого запаха. Некоторые виды травы могут расти и под бассейном, как и кусты и растения-сорняки рядом с ним. Обязательно удалите растительность рядом с бассейном. Использование подстилки, укладываемой на землю, помогает защитить дно бассейна.

**2. Как узнать о том, что бассейн установлен на неровной поверхности?**  
Если бассейн вытучивается с одной стороны, значит, он установлен не на ровной площадке. Очень важно слить воду и перенести бассейн на ровное место. Если бассейн расположен не на ровной площадке, на его швы приходится неравномерное давление, что может привести к их разрыву, разрыву воды, который, в свою очередь, может стать причиной материального ущерба, травмы и даже смерти. Наполните бассейн водой, внимательно выполняя все инструкции из руководства пользователя. Это позволит избежать лишнего расхода воды, без труда проверить бассейн, вовремя выровнять неровности площадки, а не тогда, когда бассейн уже полностью наполнен.

**3. Можно ли наполнять бассейн водой, используя службы по доставке воды?**  
Мы рекомендуем для наполнения бассейна водой использовать садовый шланг под низким давлением. Если приходится воспользоваться услугой доставки воды, то сначала лучше наполнить бассейн на один дюйм и расправить все складки дна. Использовать надо только такое техническое средство, которое оснащено регулятором потока воды. Обязательно делайте остановки при заполнении бассейна водой, так как это описано в инструкции пользователя. Компания Bestway не несет ответственности за повреждения бассейнов, возникающие по вине поставщиков воды.

**4. На какую максимальную высоту можно заполнить бассейн?**  
Наливайте воду в бассейн до тех пор, пока ее уровень не поднимется на 90% расстояния от дна до наддувного кольца. Никогда не пытайтесь заполнить бассейн выше уровня основания кольца. Рекомендуется оставить еще немного места для воды, вытесняемой людьми в бассейне. Возможно, в темноте купального сезона придется добавлять воду, потерянную от испарения или активных купающихся.

**5. Бассейн протекает, что можно сделать, чтобы его починить?**  
Чтобы починить дырку, воду из бассейна выливать не надо. Самоклеющиеся подводные ремонтные заплатки можно купить в магазине, где продается бассейн. Для внешнего ремонта, воспользуйтесь ремонтной заплаткой из комплекта бассейна. Для отверстий внутри бассейна, очистите их изнутри, удалите любое масло и водоросли. Вырежьте круглую заплатку достаточно большую чтобы закрыть отверстие, и плотно наложите заплатку на стенку бассейна в воде. Для дополнительной надежности вырежьте вторую заплатку и наложите ее с внешней стороны бассейна. Если прокол в основании бассейна, используйте одну заплатку, придавите ее чем-нибудь тяжелым, пока клей не встанет. Если отверстие в верхнем кольце, надуйте его, найдите прокол, отметьте место прокола и наложите заплатку, плотно ее прижмите. После нанесения заплатки немного сдуйте кольцо, чтобы снять с заплатки часть давления. Если кольцо полностью стучено, и бассейн пустой, положите на заплатку груз, чтобы она лучше закрепила прокол. При ремонте с помощью заплатки пустого бассейна, рекомендуется выждать как минимум 12 часов перед тем как наливать воду.

**6. Где можно купить вкладыши фильтра и как часто их надо менять?**  
Вкладыши фильтров, подходящие к вашему насосу, можно купить в том же магазине, где был куплен бассейн. Если это не так, то большинство хозяйственных магазинов смогут предложить такой товар. Если не получается купить эти расходные части, позвоните на наш бесплатный номер, и мы поможем найти продавца, торгующего таким товаром неподалеку от вас. Вкладыши следует менять каждые две недели в зависимости от использования бассейна. Проверьте фильтр каждую неделю и чистите его, промывая струей из шланга, чтобы удалить мусор и посторонние частицы. **Примечание:** Перед проверкой вкладыша фильтра обязательно отключайте насос от электросети. Чтобы купить вкладыши, можно также посетить наш интернет-сайт [www.bestway-service.com](http://www.bestway-service.com).

**7. Сколько раз в год надо менять воду?**  
Это зависит от того, насколько интенсивно используется бассейн, насколько тщательно за бассейном ухаживают и поддерживают на должном уровне химический состав воды. Вода может простоять целое лето, если за ней правильно ухаживать. Подробную информацию о том, как применять химикаты, можно получить у местных продавцов химикатов. Они дадут хороший совет на тему, как сохранить чистоту воды в бассейне.

**8. Нужно ли разбирать бассейн на зиму?**  
Да. Бассейны, установленные на земле, могут разрушиться под весом льда и снега, их стенки из ПВХ могут пострадать. Рекомендуется разбирать бассейн, когда температура начнет опускаться ниже 8°C / 45°F. Бассейн следует хранить в помещении при умеренной температуре в интервале от 5°C / 41°F - 38°C / 100°F. Храните его подальше от детей, отдельно от химикатов, там, где нет грызунов.

**9. Бассейн выцветает. Почему?**  
Чрезмерное применение химикатов может вызвать выцветание внутренней поверхности полотна бассейна. Это явление того же порядка, что и выцветание купальника при постоянной контакте с хлорированной водой.

**10. Сколько лет прослужит бассейн?**  
Четко оговоренного срока службы у бассейна нет, однако, при тщательном уходе за бассейном и соблюдении инструкции пользователя можно значительно его продлить. Неправильная установка, использование и уход могут испортить бассейн.

**11. Рекомендуется ли применение фильтрующего насоса для бассейна Bestway?**  
Обязательно! Настоятельно рекомендуется использовать фильтрующий насос для поддержания чистоты воды.

**12. Какова самая важная функция фильтрующего насоса?**  
Самая главная функция фильтрующего насоса заключается в том, чтобы удалить все загрязнения из воды с помощью фильтрующего картриджа и химикатов, используемых для стерилизации.

Для получения более подробной информации и для того, чтобы посмотреть видеoinструкции по установке, посетите наш интернет-сайт <http://www.bestway-service.com>

# Ограниченная гарантия производителя BESTWAY®

На приобретенное вами изделие распространяется ограниченная гарантия. Компания Bestway® гарантирует качество изделия и отсутствие дефектов изготовления, вызывающих утечки, в противном случае компания обязуется его заменить.

Следующие указания действительны только для стран-членов Европейского союза: Ограниченная гарантия BESTWAY не отменяет и не ограничивает действие положений директивы 1999/44/ЕС.

Ограниченная гарантия действительна: 1 год для фильтрующего насоса и песочного фильтра, 180 дней для бассейна, 90 дней для всех остальных компонентов, все сроки отсчитываются с момента покупки.  
Для подачи гарантийной рекламации следует заполнить данную форму и вместе с копией товарного чека направить в местный центр послепродажного обслуживания компании Bestway. Прежде чем принимать рекламацию, центр послепродажного обслуживания Bestway может предложить вам направить деталь дефектного компонента в центр (например, вырезанный номер партии изделия / сливной клапан).  
Просим обратиться в местный центр послепродажного обслуживания Bestway – вы получите полные инструкции о том, что необходимо для рекламации.

Компания Bestway® не несет ответственности за материальные потери, причиненные водой, а также за материальные траты на покупку химикатов. Компания Bestway® не выполняет замену изделий, дефекты которых вызваны небрежным обращением или несоблюдением рекомендаций, содержащихся в руководстве пользователя.

Гарантия Bestway распространяется на дефекты производства, обнаруженные при распаковке изделия или во время эксплуатации, в рамках эксплуатации при соблюдении требований предостережений и указаний, содержащихся в руководстве пользователя. Данная гарантия распространяется только на изделие, которое не подвергалось модификациям со стороны третьих сторон. Изделие следует хранить и эксплуатировать в соответствии с техническими рекомендациями.

Ограниченная гарантия действительна в срок, указанный выше, единственная дата, считающаяся датой вступления гарантии в силу, указана на оригинале товарного чека/счета-фактуры.

Выберите тип вашего бассейна:

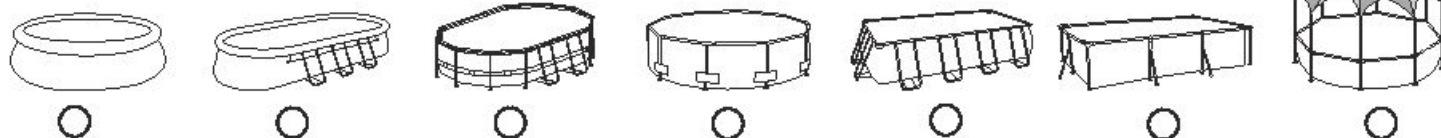

Дата товарного чека: \_\_\_\_\_ Кодовый Номер Клиента: \_\_\_\_\_

КОМУ: BESTWAY® SERVICE DEPARTMENT    ДАТА \_\_\_\_\_

ФАКС/ЭЛЕКТРОННАЯ ПОЧТА/ТЕЛЕФОН: используйте сведения по вашей стране, которые вы найдете на последней странице обложки или на нашем веб-сайте: [www.bestway-service.com](http://www.bestway-service.com)

Пожалуйста, указывайте свой адрес полностью. **Примечание:** неполностью указанный адрес может стать причиной задержки в доставке товара.

Компания Bestway оставляет за собой право выставить счет за повторную пересылку посылок при неправильном указании отправителем адреса получателя.

## ОБЯЗАТЕЛЬНАЯ ИНФОРМАЦИЯ – ПОЖАЛУЙСТА, УКАЖИТЕ АДРЕС ДОСТАВКИ

Имя и фамилия: \_\_\_\_\_ Адрес: \_\_\_\_\_

Почтовый индекс: \_\_\_\_\_ Продавец: \_\_\_\_\_

Страна: \_\_\_\_\_ Город: \_\_\_\_\_

Сотовый телефон: \_\_\_\_\_ Телефон: \_\_\_\_\_

Факс: \_\_\_\_\_ Эл. почта: \_\_\_\_\_

Укажите номер партии и код изделия, расположенные рядом со сливным клапаном

Номер партии: \_\_\_\_\_ Код изделия: \_\_\_\_\_

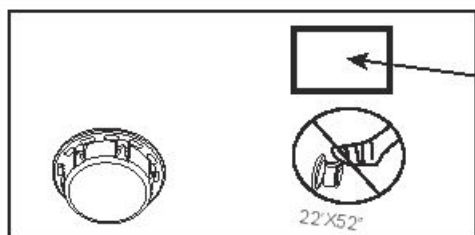

Код изделия

Номер партии

## Описание проблемы

- Товар рвется / протекает     Плохая сварка     Плохое верхнее кольцо     Неисправный сливной клапан
- Остальных просим описать     Отсутствующая деталь – просим использовать код недостающей детали, его можно найти в руководстве пользователя.

**ВАЖНО:** БУДЕТ ВЫПОЛНЕНА ЗАМЕНА ТОЛЬКО ПОВРЕЖДЕННОГО КОМПОНЕНТА, А НЕ ВСЕГО КОМПЛЕКТА.

Компания Bestway оставляет за собой право запросить фотографические свидетельства дефектных компонентов, либо потребовать выслать компонент для дополнительного тестирования.

В целях оказания вам максимальной помощи просим предоставлять полную информацию.

ЧТОБЫ ОЗНАКОМИТЬСЯ С РАЗДЕЛОМ ЧАСТО ЗАДАВАЕМЫХ ВОПРОСОВ, ПОСМОТРЕТЬ ВИДЕО ИЛИ ЗАКАЗАТЬ ЗАПАСНЫЕ ЧАСТИ ИЗДЕЛИЙ, ПОСЕТИТЕ НАШ ВЕБ-САЙТ [WWW.BESTWAY-SERVICE.COM](http://WWW.BESTWAY-SERVICE.COM).

ВИДЕО ДОСТУПНЫ ТАКЖЕ НА НАШЕМ КАНАЛЕ BESTWAY НА YOUTUBE: <http://youtube.com/user/BestwayService>.

**Bestway®**

# BASENY STELAŻOWE STEEL PRO™ I POWER STEEL™ INSTRUKCJA OBSŁUGI



## Opis produktu

| Nr. produktu               | Wymiary                              | Rodzaj zestawu         | Akcesoria   |
|----------------------------|--------------------------------------|------------------------|---|
| #56431                     | 2.44 m x 61 cm (8' x 24")            | Naziemny zestaw basenu | /   |
| #56406                     | 3.05 m x 76 cm (10' x 30")           | Naziemny zestaw basenu | /   |
| #56407                     | 3.05 m x 76 cm (10' x 30")           | Naziemny zestaw basenu | <input checked="" type="checkbox"/> System filtrujący   |
| #56408                     | 3.05 m x 76 cm (10' x 30")           | Naziemny zestaw basenu | <input checked="" type="checkbox"/> System filtrujący   |
| #56415                     | 3.66 m x 76 cm (12' x 30")           | Naziemny zestaw basenu | /   |
| #56416                     | 3.66 m x 76 cm (12' x 30")           | Naziemny zestaw basenu | <input checked="" type="checkbox"/> System filtrujący   |
| #56418                     | 3.66 m x 1.00 m (12' x 39.5")        | Naziemny zestaw basenu | <input checked="" type="checkbox"/> System filtrujący<br><input checked="" type="checkbox"/> Drabina  |
| #56419                     | 3.66 m x 1.00 m (12' x 39.5")        | Naziemny zestaw basenu | <input checked="" type="checkbox"/> System filtrujący   |
| #56260                     | 3.66 m x 1.00 m (12' x 39.5")        | Naziemny zestaw basenu | <input checked="" type="checkbox"/> System filtrujący   |
| #56594                     | 3.66 m x 1.00 m (12' x 39.5" Rattan) | Naziemny zestaw basenu | <input checked="" type="checkbox"/> System filtrujący   |
| #56379                     | 3.66 m x 1.00 m (12' x 39.5" Rattan) | Naziemny zestaw basenu | <input checked="" type="checkbox"/> System filtrujący<br><input checked="" type="checkbox"/> Drabina  |
| #56420                     | 3.66 m x 1.22 m (12' x 48")          | Naziemny zestaw basenu | <input checked="" type="checkbox"/> System filtrujący<br><input checked="" type="checkbox"/> Drabina<br><input checked="" type="checkbox"/> Pokrywa na basen<br><input checked="" type="checkbox"/> Podkładka pod basen |
| #56421<br>#56414<br>#56550 | 3.66 m x 1.22 m (12' x 48")          | Naziemny zestaw basenu | <input checked="" type="checkbox"/> System filtrujący<br><input checked="" type="checkbox"/> Drabina<br><input checked="" type="checkbox"/> Pokrywa na basen<br><input checked="" type="checkbox"/> Podkładka pod basen |
| #56595<br>#56597           | 4.27 m x 84 cm (14' x 33")           | Naziemny zestaw basenu | <input checked="" type="checkbox"/> System filtrujący   |
| #56598<br>#56600           | 4.27 m x 84 cm (14' x 33")           | Naziemny zestaw basenu | <input checked="" type="checkbox"/> System filtrujący<br><input checked="" type="checkbox"/> Drabina<br><input checked="" type="checkbox"/> Pokrywa na basen<br><input checked="" type="checkbox"/> Podkładka pod basen |
| #56422                     | 4.27 m x 1.00 m (14' x 39.5")        | Naziemny zestaw basenu | <input checked="" type="checkbox"/> System filtrujący<br><input checked="" type="checkbox"/> Drabina<br><input checked="" type="checkbox"/> Pokrywa na basen<br><input checked="" type="checkbox"/> Podkładka pod basen |
| #56423                     | 4.27 m x 1.00 m (14' x 39.5")        | Naziemny zestaw basenu | <input checked="" type="checkbox"/> System filtrujący<br><input checked="" type="checkbox"/> Drabina<br><input checked="" type="checkbox"/> Pokrywa na basen<br><input checked="" type="checkbox"/> Podkładka pod basen |
| #56444                     | 4.27 m x 1.22 m (14' x 48")          | Naziemny zestaw basenu | <input checked="" type="checkbox"/> System filtrujący<br><input checked="" type="checkbox"/> Drabina<br><input checked="" type="checkbox"/> Pokrywa na basen<br><input checked="" type="checkbox"/> Podkładka pod basen |
| #56478<br>#56561           | 4.27 m x 1.22 m (14' x 48")          | Naziemny zestaw basenu | <input checked="" type="checkbox"/> System filtrujący<br><input checked="" type="checkbox"/> Drabina<br><input checked="" type="checkbox"/> Pokrywa na basen<br><input checked="" type="checkbox"/> Podkładka pod basen |
| #56483                     | 4.27 m x 1.22 m (14' x 48" Rattan)   | Naziemny zestaw basenu | <input checked="" type="checkbox"/> System filtrujący<br><input checked="" type="checkbox"/> Drabina<br><input checked="" type="checkbox"/> Pokrywa na basen<br><input checked="" type="checkbox"/> Podkładka pod basen |
| #56484                     | 4.27 m x 1.22 m (14' x 48" Rattan)   | Naziemny zestaw basenu | <input checked="" type="checkbox"/> System filtrujący<br><input checked="" type="checkbox"/> Drabina<br><input checked="" type="checkbox"/> Pokrywa na basen<br><input checked="" type="checkbox"/> Podkładka pod basen |
| #56433                     | 4.57 m x 91 cm (15' x 36")           | Naziemny zestaw basenu | /   |
| #56434                     | 4.57 m x 91 cm (15' x 36")           | Naziemny zestaw basenu | <input checked="" type="checkbox"/> System filtrujący<br><input checked="" type="checkbox"/> Drabina<br><input checked="" type="checkbox"/> Pokrywa na basen<br><input checked="" type="checkbox"/> Podkładka pod basen |
| #56435                     | 4.57 m x 91 cm (15' x 36")           | Naziemny zestaw basenu | <input checked="" type="checkbox"/> System filtrujący<br><input checked="" type="checkbox"/> Drabina<br><input checked="" type="checkbox"/> Pokrywa na basen<br><input checked="" type="checkbox"/> Podkładka pod basen |
| #56488                     | 4.57 m x 1.07 m (15' x 42")          | Naziemny zestaw basenu | <input checked="" type="checkbox"/> System filtrujący<br><input checked="" type="checkbox"/> Drabina<br><input checked="" type="checkbox"/> Pokrywa na basen<br><input checked="" type="checkbox"/> Podkładka pod basen |
| #56438                     | 4.57 m x 1.22 m (15' x 48")          | Naziemny zestaw basenu | <input checked="" type="checkbox"/> System filtrujący<br><input checked="" type="checkbox"/> Drabina<br><input checked="" type="checkbox"/> Pokrywa na basen<br><input checked="" type="checkbox"/> Podkładka pod basen |
| #56451                     | 4.88 m x 1.22 m (16' x 48")          | Naziemny zestaw basenu | <input checked="" type="checkbox"/> System filtrujący<br><input checked="" type="checkbox"/> Drabina<br><input checked="" type="checkbox"/> Pokrywa na basen<br><input checked="" type="checkbox"/> Podkładka pod basen |
| #56452                     | 4.88 m x 1.22 m (16' x 48")          | Naziemny zestaw basenu | <input checked="" type="checkbox"/> System filtrujący<br><input checked="" type="checkbox"/> Drabina<br><input checked="" type="checkbox"/> Pokrywa na basen<br><input checked="" type="checkbox"/> Podkładka pod basen |
| #56462                     | 5.49 m x 1.22 m (18' x 48")          | Naziemny zestaw basenu | <input checked="" type="checkbox"/> System filtrujący<br><input checked="" type="checkbox"/> Drabina<br><input checked="" type="checkbox"/> Pokrywa na basen<br><input checked="" type="checkbox"/> Podkładka pod basen |
| #56427                     | 5.49 m x 1.32 m (18' x 52")          | Naziemny zestaw basenu | <input checked="" type="checkbox"/> System filtrujący<br><input checked="" type="checkbox"/> Drabina<br><input checked="" type="checkbox"/> Pokrywa na basen<br><input checked="" type="checkbox"/> Podkładka pod basen |
| #56464                     | 5.49 m x 1.32 m (18' x 52")          | Naziemny zestaw basenu | <input checked="" type="checkbox"/> System filtrujący<br><input checked="" type="checkbox"/> Drabina<br><input checked="" type="checkbox"/> Pokrywa na basen<br><input checked="" type="checkbox"/> Podkładka pod basen |

## OSTRZEŻENIE

Przed montażem i użyciem basenu przeczytaj dokładnie i ze zrozumieniem wszystkie informacje zawarte w instrukcji obsługi i postępuj zgodnie z nimi. Ostrzeżenia, instrukcje i wskazówki dotyczące bezpieczeństwa obejmują niektóre z zagrożeń powszednich dla rekreacji wodnej, nie obejmują w żadnym razie wszystkich możliwych zagrożeń. Przy każdej zabawie w wodzie należy kierować się zdrowym rozsądkiem i oceną sytuacji. Zachowaj tę informację do późniejszego wglądu.

### Bezpieczeństwo osób nie umiejących pływać

- Wymagany jest zawsze ciągły, aktywny i czujny nadzór kompetentnej osoby dorosłej jeśli w basenie znajdują się słabo pływające lub nieumiejące pływać (pamiętaj, że dzieci poniżej 5 roku życia są zagrożone w najwyższym stopniu utonięciem).
- Przed każdym użyciem basenu wyznacz kompetentną osobą dorosłą w osłujego nadzoru.
- Osoby słabo pływające lub nieumiejące pływać, podczas korzystania z basenu powinny zakładać środki ochrony indywidualnej.
- Kiedy basen nie jest używany lub pozostaje bez nadzoru, należy usunąć z niego i jego otoczenia wszystkie zabawki, aby w ten sposób nie przyciągać uwagi dzieci.

### Środki ochrony osobistej

- Aby zapobiec utonięciu, zaleca się zabezpieczenie dostępu dzieci do basenu przy pomocy odpowiednich urządzeń ochronnych. Aby zapobiec wspinaniu się przez dzieci na zawór wlotowy i wylotowy, zalecane jest zamontowanie barier (i zabezpieczenie w razie potrzeby wszystkich drzwi i okien) zapobiegającej nieupowaznionemu dostępowi do basenu.
- Bariery, pokrywy na basen lub podobne zabezpieczenia stanowią użyteczną pomoc, ale nie zastępują stalego i kompetentnego nadzoru przez dorosłych.

### Sprzęt ratunkowy

- Zaleca się posiadanie sprzętu ratunkowego (np. kła ratunkowego) w pobliżu basenu.
- W pobliżu basenu należy mieć działający telefon oraz listę numerów telefonów ratunkowych.

### Bezpieczne korzystanie z basenu

- Zachęcaj wszystkich użytkowników, a szczególnie dzieci do nauki pływania.
- Naucz się podstawowych technik ratowania życia (resuscytacji krążeniowo-oddechowej - CPR) i regularnie odświeżaj tę wiedzę. Może ona pomóc w uratowaniu życia w nagłym wypadku.
- Naucz wszystkich użytkowników basenu, w tym dzieci, co mają robić w razie niebezpieczeństwa.
- Nigdy nie wskakuj na głowę do płytkiej wody. Może to spowodować poważne obrażenia, a nawet śmierć.
- Nie korzystaj z basenu po spożyciu alkoholu lub leków, które mogą negatywnie wpływać na zdolność bezpiecznego korzystania z basenu.
- W przypadku użycia pokryw na basen, przed wejściem do basenu zdejmij je całkowicie z powierzchni wody.
- Chron użytkowników basenu przed chorobami związanymi z wodą uzdatnianą wodę do basenu i zachowując zasady prawidłowej higieny. Zapoznaj się z wytycznymi dotyczącymi uzdatniania wody w instrukcji obsługi.
- Chemikalia (np. środki do uzdatniania wody, czyszczące i dezynfekcyjne) trzymaj poza zasięgiem dzieci.
- Stosuj oznakowanie opisane poniżej. Oznakowanie należy ustawić w widocznym miejscu w odległości nie większej niż 2 m od basenu.



Nadzoruj dzieci w środowisku wodnym. Nie nurkować.

- Zdejmowane drabinki należy ustawiać na powierzchni poziomej.
- Aby uniknąć obrażeń, powierzchnie dostępne należy regularnie sprawdzać, niezależnie od materiałów konstrukcyjnych basenu.
- Należy regularnie sprawdzać śruby i wkręty. Aby uniknąć obrażeń należy usuwać odpryski i wszelkie ostre krawędzie.
- UWAGA: Po wypuszczeniu wody, nie pozostawiaj basenu na zewnątrz. Pusty basen może zostać odkształcony i/lub przemięszony przez wiatr.
- W przypadku montażu pompy filtrującej, dla uzyskania wskazówek należy zapoznać się z jej instrukcją obsługi.
- OSTRZEŻENIE!** Pompy nie wolno używać, kiedy w basenie przebywają ludzie.
- W przypadku stosowania drabinki, dla uzyskania wskazówek należy zapoznać się z jej instrukcją obsługi.
- OSTRZEŻENIE!** Używanie basenu jest równoznaczne z akceptacją i przestrzeganiem zasad bezpieczeństwa zamieszczonych w instrukcji obsługi i konserwacji. Aby uniknąć utonięcia lub innych poważnych obrażeń, należy zwracać szczególną uwagę na możliwość niespodzianego wejścia do basenu przez dzieci w wieku poniżej 5 lat. Należy w tym osłuj zabezpieczyć wejście do basenu, a kąpielące się dzieci musi być pod stałym nadzorem osoby dorosłej.

Prosimy o dokładne przeczytanie i zachowanie tego dokumentu do późniejszego wglądu.

Montaż zazwyczaj zajmuje około 20 minut i wymaga 2-3 osób, z wyłączeniem prac ziemnych i napełniania. **(Z wyjątkiem basenów o wymiarach 5.49 m x 1.22 m / 18' x 48", 5.49 m x 1.32 m / 18' x 52".)**  
Montaż zazwyczaj zajmuje około 30 minut i wymaga 2-3 osób, z wyłączeniem prac ziemnych i napełniania. **(W przypadku produktów o wymiarach: 5.49 m x 1.22 m / 18' x 48", 5.49 m x 1.32 m / 18' x 52".)**

## Opis części.

### BASEN STELAŻOWY STEEL PRO™



### BASEN STELAŻOWY POWER STEEL™



Ponższy rysunek moze nie odzwierciedlać rzeczywistego produktu, prosimy o odniesienie się do spisu części



Ponższe części odnoszą się do basenu o wymiarach 16' x 48" / 16' x 48" / 18 x 52"



Ponższe części nie odnoszą się do basenu o wymiarach 16' x 48" / 18' x 48" / 18 x 52"

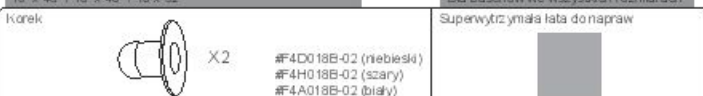

## BASEN STELAŻOWY STEEL PRO™

Wymiary: 8' x 24'

| Nr. części | Opis                 | Kod części  | IŁOŚĆ / ZESTAW |
|------------|----------------------|-------------|----------------|
|            | Kompletna struktura  | P2A022Q16   |                |
| A          | Górną szyną          | P61023      | 8              |
| B          | Pionowa nóżka basenu | P61024      | 8              |
| C          | Łącznik typu T       | P61025      | 8              |
| D          | Kolek                | P61012      | 18             |
| E          | Podstawa             | P61026      | 8              |
| F          | Uszczelka kołka      | P61028      | 18             |
| J          | Wykładzina basenu    | 56431ASS16  | 1              |
| H          | Adaptor węża         | F4D019B-03A | 1              |
| K          | Zacisk sprężysty     | P61027      |                |

Wymiary: 10' x 30'

| Nr. części | Opis                 | Kod części  | IŁOŚĆ / ZESTAW |
|------------|----------------------|-------------|----------------|
|            | Kompletna struktura  | P2A010Q14   |                |
| A          | Górną szyną          | P61013      | 10             |
| B          | Pionowa nóżka basenu | P61014      | 10             |
| C          | Łącznik typu T       | P61001      | 10             |
| D          | Kolek                | P61012      | 22             |
| E          | Podstawa             | P61010      | 10             |
| F          | Uszczelka kołka      | P61028      | 22             |
| J          | Wykładzina basenu    | 56406ASS16  | 1              |
| H          | Adaptor węża         | F4D019B-03A | 1              |
| K          | Zacisk sprężysty     | P61011      |                |

Wymiary: 12' x 30'

| Nr. części | Opis                 | Kod części    | IŁOŚĆ / ZESTAW |
|------------|----------------------|---------------|----------------|
|            | Kompletna struktura  | P2A049Q16(01) |                |
| A          | Górną szyną          | P61049        | 12             |
| B          | Pionowa nóżka basenu | P61014        | 12             |
| C          | Łącznik typu T       | P61001        | 12             |
| D          | Kolek                | P61012        | 26             |
| E          | Podstawa             | P61010        | 12             |
| F          | Uszczelka kołka      | P61028        | 26             |
| J          | Wykładzina basenu    | 56415ASS16    | 1              |
| H          | Adaptor węża         | F4D019B-03A   | 1              |
| K          | Zacisk sprężysty     | P61011        |                |

Wymiary: 12' x 39.5'

| Nr. części | Opis                                   | Kod części              | IŁOŚĆ / ZESTAW |
|------------|--|-------------------------|----------------|
|            | Kompletna struktura                    | P2A071Q16 / P2H071Q16   |                |
| A          | Górną szyną                            | P61008                  | 12             |
| B          | Pionowa nóżka basenu                   | P61085                  | 12             |
| C          | Łącznik typu T                         | P61001                  | 12             |
| D          | Kolek                                  | P61012                  | 26             |
| E          | Podstawa                               | P61010                  | 12             |
| F          | Uszczelka kołka                        | P61028                  | 26             |
| J          | Wykładzina basenu (niebieski, brązowy) | 56418ASS16 / 56379ASS16 | 1              |
| H          | Adaptor węża                           | F4D019B-03A             | 1              |
| K          | Zacisk sprężysty                       | P61011                  |                |

Wymiary: 12' x 48"

| Nr. części | Opis                 | Kod części  | IŁOŚĆ / ZESTAW |
|------------|----------------------|-------------|----------------|
|            | Kompletna struktura  | P2A026Q16   |                |
| A          | Górną szyną          | P61032      | 12             |
| B          | Pionowa nóżka basenu | P61415      | 12             |
| C          | Łącznik typu T       | P61411      | 12             |
| D          | Kolek                | P61012      | 26             |
| E          | Podstawa             | P61010      | 12             |
| F          | Uszczelka kołka      | P61028      | 26             |
| J          | Wykładzina basenu    | 56420ASS16  | 1              |
| H          | Adaptor węża         | F4D019B-03A | 1              |
| K          | Zacisk sprężysty     | P61011      |                |

Wymiary: 14' x 33'

| Nr. części | Opis                 | Kod części  | IŁOŚĆ / ZESTAW |
|------------|----------------------|-------------|----------------|
|            | Kompletna struktura  | P2A099      |                |
| A          | Górną szyną          | P61084      | 14             |
| B          | Pionowa nóżka basenu | P61410      | 14             |
| C          | Łącznik typu T       | P61004      | 14             |
| D          | Kolek                | P61007      | 30             |
| E          | Podstawa             | P61005      | 14             |
| F          | Uszczelka kołka      | P61028      | 30             |
| J          | Wykładzina basenu    | 56595ASS16  | 1              |
| H          | Adaptor węża         | F4D019B-03A | 1              |

Wymiary: 14' x 39.5'

| Nr. części | Opis                 | Kod części  | IŁOŚĆ / ZESTAW |
|------------|----------------------|-------------|----------------|
|            | Kompletna struktura  | P2A087Q16   |                |
| A          | Górną szyną          | P61084      | 14             |
| B          | Pionowa nóżka basenu | P61088      | 14             |
| C          | Łącznik typu T       | P61004      | 14             |
| D          | Kolek                | P61007      | 30             |
| E          | Podstawa             | P61005      | 14             |
| F          | Uszczelka kołka      | P61028      | 30             |
| J          | Wykładzina basenu    | 56422ASS16  | 1              |
| H          | Adaptor węża         | F4D019B-03A | 1              |

Wymiary: 15' x 36'

| Nr. części | Opis                 | Kod części    | IŁOŚĆ / ZESTAW |
|------------|----------------------|---------------|----------------|
|            | Kompletna struktura  | P2A089Q16(01) |                |
| A          | Górną szyną          | P61002        | 14             |
| B          | Pionowa nóżka basenu | P61048        | 14             |
| C          | Łącznik typu T       | P61004        | 14             |
| D          | Kolek                | P61007        | 30             |
| E          | Podstawa             | P61005        | 14             |
| F          | Uszczelka kołka      | P61028        | 30             |
| J          | Wykładzina basenu    | 56434ASS16    | 1              |
| H          | Adaptor węża         | F4D019B-03A   | 1              |
| K          | Zacisk sprężysty     | P61006        |                |

Wymiary: 15' x 42'

| Nr. części | Opis                 | Kod części    | IŁOŚĆ / ZESTAW |
|------------|----------------------|---------------|----------------|
|            | Kompletna struktura  | P2A081Q16(01) |                |
| A          | Górną szyną          | P61029        | 15             |
| B          | Pionowa nóżka basenu | P61034        | 15             |
| C          | Łącznik typu T       | P61035        | 15             |
| D          | Kolek                | P61007        | 32             |
| E          | Podstawa             | P61005        | 15             |
| F          | Uszczelka kołka      | P61028        | 32             |
| J          | Wykładzina basenu    | 56488ASS16    | 1              |
| H          | Adaptor węża         | F4D019B-03A   | 1              |
| K          | Zacisk sprężysty     | P61006        |                |

Wymiary: 15' x 48"

| Nr. części | Opis                 | Kod części  | IŁOŚĆ / ZESTAW |
|------------|----------------------|-------------|----------------|
|            | Kompletna struktura  | P2A027Q15   |                |
| A          | Górną szyną          | P61029      | 15             |
| B          | Pionowa nóżka basenu | P61416      | 15             |
| C          | Łącznik typu T       | P61412      | 15             |
| D          | Kolek                | P61007      | 32             |
| E          | Podstawa             | P61005      | 15             |
| F          | Uszczelka kołka      | P61028      | 32             |
| J          | Wykładzina basenu    | 56438ASS16  | 1              |
| H          | Adaptor węża         | F4D019B-03A | 1              |
| K          | Zacisk sprężysty     | P61006      |                |

Wymiary: 18' x 48"

| Nr. części | Opis                 | Kod części  | IŁOŚĆ / ZESTAW |
|------------|----------------------|-------------|----------------|
|            | Kompletna struktura  | P2A028Q18   |                |
| A          | Górną szyną          | P61029      | 18             |
| B          | Pionowa nóżka basenu | P61417      | 18             |
| C          | Łącznik typu T       | P61413      | 18             |
| D          | Kolek                | P61007      | 38             |
| E          | Podstawa             | P61030      | 18             |
| F          | Uszczelka kołka      | P61028      | 38             |
| J          | Wykładzina basenu    | 56462ASS16  | 1              |
| H          | Adaptor węża         | F4D019B-03A | 1              |
| K          | Zacisk sprężysty     | P61031      |                |

## BASEN STELAŻOWY POWER STEEL™

Wymiary: 14' x 48'

| Nr. części | Opis                               | Kod części           | IŁOŚĆ / ZESTAW |
|------------|------------------------------------|----------------------|----------------|
|            | Kompletna struktura                | P2116                |                |
| A          | Górną szynę                        | P61126               | 14             |
| B          | Pionowa nóżka basenu               | P61127               | 14             |
| C          | Łącznik typu T                     | P61128               | 14             |
| D          | Kolek                              | P61110               | 30             |
| E          | Podstawa                           | P61129               | 14             |
| F          | Uszczelka kołka                    | P61111               | 30             |
| J          | Wykładzina basenu (szary, brązowy) | 56444ASS1656483ASS16 | 1              |
| H          | Adaptor węży                       | F4H019B-03A          | 1              |
| K          | Zacisk sprężysty                   | P61109               |                |

Wymiary: 18' x 52'

| Nr. części | Opis                 | Kod części  | IŁOŚĆ / ZESTAW |
|------------|----------------------|-------------|----------------|
|            | Kompletna struktura  | P2121       |                |
| A          | Górną szynę          | P61130      | 18             |
| B          | Pionowa nóżka basenu | P61131      | 18             |
| C          | Łącznik typu T       | P61096      | 18             |
| D          | Kolek                | P61110      | 38             |
| E          | Podstawa             | P61134      | 18             |
| F          | Uszczelka kołka      | P61111      | 38             |
| J          | Wykładzina basenu    | 56427ASS16  | 1              |
| H          | Adaptor węży         | F4H019B-03A | 1              |
| K          | Zacisk sprężysty     | P61132      |                |

Wymiary: 18' x 48'

| Nr. części | Opis                 | Kod części  | IŁOŚĆ / ZESTAW |
|------------|----------------------|-------------|----------------|
|            | Kompletna struktura  | P2117(01)   |                |
| A          | Górną szynę          | P61345      | 16             |
| B          | Pionowa nóżka basenu | P61346      | 16             |
| C          | Łącznik typu T       | P61347      | 16             |
| D          | Kolek                | P61349      | 34             |
| E          | Podstawa             | P61348      | 16             |
| F          | Uszczelka kołka      | P61339      | 34             |
| J          | Wykładzina basenu    | 56451ASS16  | 1              |
| H          | Adaptor węży         | F4H019B-03A | 1              |
| K          | Zacisk sprężysty     | P61340      |                |

### WYBRAĆ ODPOWIEDNIE UMIEJSCOWIENIE

**UWAGA:** Basen należy ustawić na zupełnie płaskiej i równej powierzchni. Nie instaluj basenu, jeśli teren jest pochylony lub stromy.

### Prawidłowe warunki do ustawienia basenu:

• Wybrane miejsce musi być w stanie równomiernie utrzymać ciężar basenu przez cały okres jego instalacji. Ponadto teren ten musi być płaski i oczyszczony z wszelkich przedmiotów i gruzu, a także kamieni i patyków.

• Zaleca się ustawienie basenu z dala od wszelkich przedmiotów, dzięki którym dzieło mogłyby wejść do basenu.

**UWAGA:** Basen umieścić w pobliżu odpowiedniego systemu odwadniającego, aby poradzić sobie w przypadku jego przelania się lub w razie opróżnienia basenu.

### Nieprawidłowe warunki do ustawienia basenu:

• Ustawienie basenu na nierównym podłożu może spowodować jego runięcie i zalanie, powodując poważne obrażenia ciała i/lub wyrządzać szkody materialne oraz pociągając za sobą utratę gwarancji i praw do naprawy.

• Nie używać piasku do wyrównania podłoża, wykopć doł, jeśli jest to konieczne.

• Bezpośrednio pod liniami elektrycznymi lub drzewami. Upewnij się, czy pod basenem nie są poprowadzone podziemne rury, ani jakiegokolwiek inne przewody lub kable.

• Basenu nie ustawiać na podjazdach, pomostach, podwyższeniach, żwirze lub asfalcie. Podłoże powinno być wystarczająco zwarte, aby wytrzymać ciężar wody w basenie; błoto, piasek, miękkia / luźna gleba lub mokradła nie nadają się.

• Trawnik lub inne rośliny pod basenem zginą lub zgniją i mogą nieprzemijnie pachnieć, dlatego zaleca się usunięcie wszystkich roślin z miejsca, gdzie ma stanąć basen.

• Unikaj stawiania basenu nad lub w pobliżu takich miejsc, gdzie będzie narazony na działanie agresywnych gatunków roślin i chwastów, które mogą przebić się przez dno i ścianę basenu.

**UWAGA:** Sprawdź, jakie są obowiązujące przepisy lokalne dotyczące stawiania ogrodzeń, barier, osłonek i osłonek oraz jakie są przepisy dotyczące bezpieczeństwa i upewnij się, czy nie narusza się żadnego z nich.

**UWAGA:** Jeśli zakupiona została pompa filtrująca, element ten ma swoje osobne instrukcje użytkowania.

**UWAGA:** Drabinka musi pasować do wymiarów basenu i może być używana tylko do wchodzenia i wychodzenia z basenu. Nie wolno przekraczać maksymalnego obciążenia drabinki. Regularnie sprawdzać, czy drabinka jest prawidłowo zamontowana.

### Montaż

Firma Bestway Inflatables nie bierze na siebie odpowiedzialności za uszkodzenia spowodowane niewłaściwą obsługą basenu lub nieprzebraniem niniejszych instrukcji.

1. Wyjąć wszystkie elementy i sprawdzić, czy zgadzają się z wykazem części. Jeśli brakuje jakiegokolwiek części, nie rozpoczynać montażu basenu i skontaktować się z Biurem Obsługi Klienta.

2. Rozłożyć basen i sprawdzić, czy jest odpowiednią stroną do góry, zestaw go na słońcu przez 1 godzinę lub dłużej, żeby podczas montażu basen był bardziej elastyczny.

3. Umieścić basen w pobliżu odpowiedniego systemu odprowadzenia wody w celu odprowadzenia jej nadmiaru i upewnić się, że wlew A i odpływ basenu B znajdują się w prawidłowym miejscu, pozwalającym na podłączenie pompy filtrującej do źródła zasilania. **Uwaga:** Do zasilania pompy nie należy używać przedłużacza.

**OSTRZEŻENIE:** Nie przeciągać basenu po ziemi, może to spowodować jego uszkodzenie.

4. Włożyć korki do wlewu A i odpływu B znajdujących się na wewnętrznej ścianie basenu. (Zob. Rys. 1)

**UWAGA:** W przypadku basenów 4,88m x 1,22m (16' x 48'), 5,49m x 1,22m (18' x 48'), 5,49m x 1,32m (18' x 52'), sposób instalacji zaworu podłączeniowego można znaleźć na następnej stronie.

5. Włożyć górną listwę (A) do osłony słupka na górze basenu. (Zob. Rys. 2)

6. Połączyć górną listwę (A) ze złączem T (C) na każdym rogu i włożyć zawleczki (D) do uszczelki (F) najpierw, a następnie do wywierconych otworów konstrukcji.

**UWAGA:** Kapturki uszczelki powinny być do dołu, żeby woda nie wlewała się do górnych listew. (Zob. Rys. 3, 4, 5)

7. Powtórzyć czynności opisane w punktach 5 i 6, aż wszystkie górne listwy (A) zostaną połączone ze złączami T (C), a górna konstrukcja zostanie ustawiona. Aby ułatwić montaż, ostatnie 2 listwy podnieść lekko, żeby stworzyć literę V i włożyć w nie ostatnie dwa złącza T (C). Powoli opuścić je, aż całkowicie

zostaną połączone, uważając, żeby nie ścisnąć swoich palców. (Zob. Rys. 6)

8. Przymocuj wszystkie stopki (E) do dolnej części pionowych nóg basenu (B). (Zob. Rys. 7)

9. Umieść wszystkie pionowe nóżki (B) wewnątrz opaski basenu. Włóż pionowe nogi (B) do złącza T (C) na dnie basenu. Upewnij się, czy pionowa noga basenu (B) ma założone zawleczki sprężynowe u góry, gdy wkładasz ją do złącza T (C). (Zob. Rys. 8)

**UWAGA:** Dla basenu o wymiarach 2,44m x 61cm (8' x 24"), bez opaski na ścianę.

10. Pociągnij konstrukcję z różnych stron, żeby sprawdzić, czy wszystkie listwy, nogi basenu i złącza mocno się trzymają. (Zob. Rys. 9)

11. Sprawdź, czy zawór odpływu jest mocno zamknięty. Wygląd: fałdy dna basenu.

12. Wejź do basenu o d 2,5 cm do 5 cm wody, tak, aby pokryła ona jego podłogę. Gdy podłoga basenu jest już pokryta niewielką ilością wody, wygląd delikatnie wszystkie zmarszczki. Zaczni od środka basenu i idź w kierunku jego ścianek, poruszając się zgodnie z ruchem wskazówek zegara.

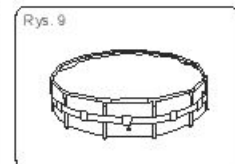
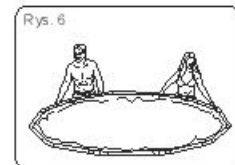
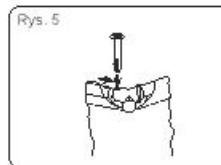
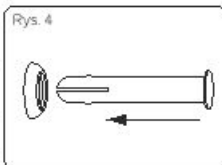
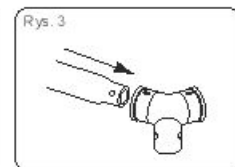
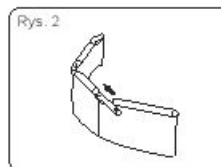
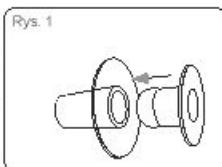

### Montaż zaworu połączenia

Dla basenu o wymiarach 4,88m x 1,22m (16' x 48'), 5,49m x 1,22m (18' x 48'), 5,49m x 1,32m (Zob. Rys. 10)

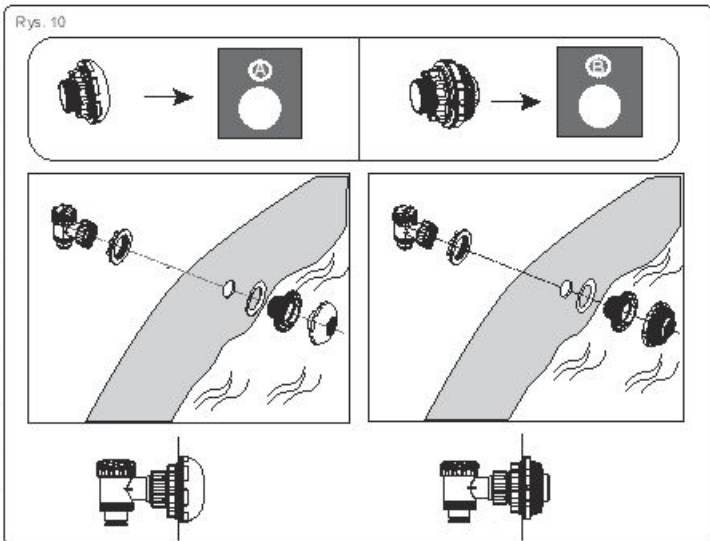

**UWAGA:** W celu podłączenia do zaworu połączenia basenu innych zestawów czyszczących, użyj śrubokręta używowego w celu odłączenia od niego filtra siatkowego. (Zob. Rys. 11)

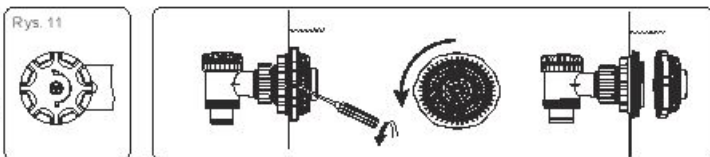

### Napełnianie basenu

**OSTRZEŻENIE:** Podczas napełniania basenu wodą nie zostawij go bez nadzoru.

1. Napełnij basen wodą do 90% jego objętości, NIE PRZEPELNIJ GO, gdyż może to spowodować runięcie basenu. W razie intensywnych opadów deszczu może być konieczne spuszczenie pewnej ilości wody z basenu, żeby utrzymać odpowiedni poziom wody. (Zob. Rys. 12, 13)

2. Kiedy napełnianie basenu jest zakończone, sprawdź, czy woda nie zbiera się po bokach, co oznacza, że basen stoi równo. Jeżeli basen nie stoi równo, spuść wodę i wyrównaj ponownie podłoże, podkopując ziemię.

**WAŻNE:** Nigdy nie próbuj przesunąć basenu z wodą, ponieważ to grozi poważnymi obrażeniami ciała lub może spowodować uszkodzenie basenu. (Zob. Rys. 14)

**OSTRZEŻENIE:** Woda może wywiercać na wyeksploatowane osłonek. Jeśli twój basen ma jakiś wybrzuszenie lub którąś stronę jest nierówna, oznacza to, że basen stoi nierówno, boki mogą pęknąć, a woda nagle wypłynąć, powodując poważne obrażenia ciała i/lub straty materialne.

3. Sprawdź, czy nie ma przeoczków przy zaworach lub na szwach, sprawdź na podkładce pod basenem, czy nie jest ona mokra, co wskazywałoby na wyciek wody. Nie dodawaj do wody żadnych środków chemicznych, póki nie wykonasz tego.

**UWAGA:** W przypadku przecieku, użyj załączonych łatki naprawczej. Dodatkowe informacje na ten temat można znaleźć w części 'Najczęściej zadawane pytania' (FAQ).

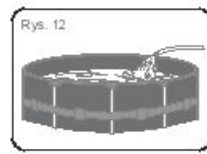



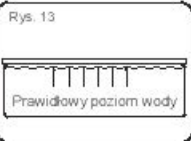

**UWAGA:** Rysunki mają tylko charakter ilustracyjny. Mogą odbiegać od właściwego produktu. Wymiary na rysunku nie są wymiarami rzeczywistymi.

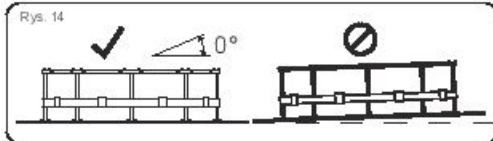

## KONSERWACJA BAsENU

**Ostrzeżenie:** Niestosowanie się do zamieszczonych tutaj wytycznych dotyczących konserwacji może spowodować zagrożenie dla zdrowia, szczególnie dla zdrowia dzieci. Używanie wody w basenie ma zasadnicze znaczenie dla bezpieczeństwa użytkowników. Nieprawidłowe stosowanie środków chemicznych może spowodować szkody materiałne i obrażenia.

**UWAGA:** Pompa służy do wymuszania obiegu wody i usuwania małych cząstek stałych. Aby utrzymać wodę w basenie w czystości i dobrym stanie higienicznym, należy również dodawać środki chemiczne.

1. Nie jest zalecane napełnianie basenu wodą deszczową, wodą z odwiertów ani wodą ze studni: wody te zawierają zanieczyszczone substancje organiczne, obejmujące związki azotu i fosforu. Zalecane jest napełnianie basenu wodą z wodociągu.
2. Zawsze zachowuj basen w czystości i stosuj odpowiednie środki chemiczne do basenów. Zanieczyszczona woda stanowi poważne zagrożenie dla zdrowia. Do utrzymania basenu w czystości zaleca się stosowanie środków dezynfekcyjnych, flokulantów, substancji kwasowych lub zasadowych.
3. Regularnie czyść wykładzinę z PCV za pomocą nieściernych szczotek lub odkurzacza basenowego.
4. Przez cały sezon układ filtrujący musi działać co najmniej wystarczająco długo, by wyyczyścić całą wodę znajdującą się w basenie.
5. Regularnie sprawdzaj układ filtra (lub piasek w filtrze piaskowym) i wymieniaj zanieczyszczone wkłady (lub piasek).
6. Regularnie sprawdzaj, czy wkręty, śruby i wszystkie elementy metalowe nie są skorodowane. W razie potrzeby wymień je.
7. W przypadku deszczu sprawdzaj, czy poziom wody nie przekracza podanego poziomu. Jeżeli poziom wody przekroczy podaną wartość, spuść wodę do odpowiedniego poziomu.
8. Podczas korzystania z basenu nie używaj pompy.
9. Przykrywaj nieużywany basen.
10. Dla udatnienia wody w basenie bardzo ważny jest jej odczyn pH.

**UWAGA:** Po wypuszczeniu wody, nie pozostawiaj basenu na zewnątrz. Dobra jakość wody zapewniana jest przez następujące parametry.

| Parametry  | Wartości                                |
|--|---|
| Przejrzystość wody   | Wyrazna widoczność dna basenu           |
| Kolor wody   | Nie powinien być zauważalny żaden kolor |
| Zmętnienie w FTU/NTU   | Maks. 1,5 (najlepiej poniżej 0,5)       |
| Stężenie azotanów powyżej stężenia w wodzie używanej do napełniania w mg/l | Maks. 20                                |
| Całkowita zawartość węgla organicznego (TOC) w mg/l                        | Maks. 4,0                               |
| Potencjał redukcyjno-utleniający w stosunku do Ag/AgCl 3,5 m KCl w mV      | Min. 650                                |
| Odczyn pH  | 6,8 do 7,6                              |
| Wolny aktywny chlor (bez kwasu cyjanurowego) w mg/l                        | 0,3 do 1,5                              |
| Wolny chlor w połączeniu z kwasem cyjanurowym w mg/l                       | 1,0 do 3,0                              |
| Kwas cyjanurowy w mg/l   | Maks. 100                               |
| Związany chlor w mg/l  | Maks. 0,5 (najlepiej ok. 0,0 mg/l)      |

**OSTRZEŻENIE:** Nie używaj pompy w czasie korzystania z basenu. Podczas sezonu używania basenu pływackiego, układ filtracyjny należy uruchamiać codziennie, nawystarczająco długi czas, aby zapewnić co najmniej jednorazowe oczyszczenie całej objętości wody.

## Naprawa

Skontroluj basen pod kątem ewentualnych wycieków z zaworów czy szwów, sprawdź czy płachta pod basenem nie jest mokra. Nie dodawaj do wody środków chemicznych przed przeprowadzeniem kontroli.

**UWAGA:** W przypadku wycieku, załóż basen przy pomocy załączonej laty. W celu uzyskania dodatkowych informacji patrz Najczęściej zadawane pytania.

## Demontaż

1. Odkręć kapturek zaworu odpływu po zewnętrznej stronie basenu kręcąc w kierunku przeciwnym do ruchów wskazówek zegara i zdejmij go.
  2. Połącz łącznik z węzłem, a drugi koniec węzła połóż tam, gdzie zamierzasz wodę spuścić do basenu. (Sprawdź przepisy lokalne dotyczące odprowadzania ścieków).
  3. Obracając w prawo pierścień regulujący adaptera węzła przykręć go do zaworu spustowego. Zawór odpływu otwori się, a woda zacznie spływać automatycznie.
- OSTRZEŻENIE:** Spływ wody można regulować za pomocą pierścienia kontrolnego.
4. Po zakończeniu spuszczenia wody odkręć pierścień kontrolny, żeby zakręcić zawór.
  5. Odłącz węzła.
  6. Nakręć z powrotem kapturek na zawór odpływu.
  7. Wyszuszyć basen na wolnym powietrzu.
- OSTRZEŻENIE:** Nie zostawiaj basenu po spuszczeniu wody na dworze.

## Przechowywanie i konserwacja przed okresem zimowym

1. Odcepuj od basenu wszystkie akcesoria i części wymienne i przechowuj je czyste i suche.
2. Gdy basen jest już całkowicie suchy, posyp go talkiem, aby zapobiec jego sklejaniu się i ostrożnie wznów basen. Jeśli basen nie jest całkowicie suchy, może rozwinąć się pleśń, co uszkodzi wykładzinę basenu.
3. Przechowuj wykładzinę i akcesoria w suchym miejscu o umiarkowanej temperaturze, pomiędzy 5°C / 41°F i 38°C / 100°F.
4. W okresach deszczowych baseni i akcesoria powinny być przechowywane w wyżej opisany sposób.
5. Nieprawidłowe odprowadzanie wody z basenu może spowodować poważne obrażenia dachu i/lub uszkodzenia mienia osobistego.
6. Zalecamy demontaż basenu poza sezonem (podczas miesięcy zimowych). Przechowuj w chłodnym, suchym miejscu, poza zasięgiem dzieci.

## Najczęściej Zadawane Pytania (FAQ)

### 1. Jakiego podłoża jest odpowiednie dla basenu Frame Set?

Pracując każde całkowicie płaskie, twarde, równe podłożie może być używane. Nie używaj piasku jako materiału wyrównującego, gdyż on może się osunąć pod ciężarem basenu. Ziemię należy podkopywać, aż będzie całkiem równa. Nie stawiaj basenu na podkładach, podestach, podwyższeniach, zwirowaniu lub asfalcie. Podłoża powinny być dość mocne, żeby wytrzymały ciężar i ciśnienie wody; piasek, miękka/łubna gleba lub mokrada nie nadają się. Można basen postawić na betonowej podstawie, ale trzeba uważać, żeby nie ciągnąć basenu po betonie, ponieważ wskutek ostrądną dno basenu może się podrzeć. Jeśli basen stawiany jest na trawniku, zaleca się usunąć trawę z miejsca basenu, bowiem trawa zgnie i może nieprzyjemnie pachnieć. Pewne gatunki twardych roślin mogą przebić się przez spód basenu, jak również agresywne krzewy / rośliny rosnące obok basenu mogą przebić jego ścianę. Nie zapomnij podcinać rośliny rosnące wokół basenu, jeśli jest to konieczne. Rozkładaj podkładkę na ziemi pod basenem, ponieważ może ona chronić jego dno.

### 2. Skąd będę wiedział, że basen stoi na nierównym terenie?

Jeśli na swoim basenie pojawi się wyruszenie po jednej stronie, oznacza to, że basen stoi nierówno. Bardzo ważne jest, żeby spuścić wodę z basenu i przenieść go tam, gdzie podłoże jest równe. Jeśli basen będzie stał na nierównym gruncie, jego szwy będą narażone na zbyt mocne ciśnienie, wskutek czego mogą pełknąć, powodując zanieczyszczenie, straty materiałne, ewentualne uszkodzenie ciała lub śmierć.

Napełnij basen ostrożnie, zgodnie z instrukcjami użytkownika. Zapewnij, że nie będziesz mamował wody, a basen można będzie łatwo przestawić, żeby wyrównać podłoża jeszcze w porę, a nie wtedy, gdy basen będzie już napełniony wodą.

### 3. Czy mogę napełnić swój basen z beczkowozu?

Zalecane jest używanie węzła ogrodowego przy niskim natężeniu przepływu wody podczas napełniania basenu. Jeśli konieczne jest korzystanie z beczkowozu, najlepiej jest napełnić basen do poziomu jednego końca węzła i wygładzić najpierw ślady. Korzystaj z takiego beczkowozu, który jest wyposażony w regulację strumienia wody, żeby uniknąć uszkodzeń. Pamiętaj, żeby zatrzymywać się po każdym kroku, jak to opisano w instrukcji użytkownika, aż do momentu, gdy basen będzie napełniony. Firma Bestway nie bierze na siebie odpowiedzialności za uszkodzenia ze skutkami pogorszenia stanu basenu wskutek korzystania z beczkowozu.

### 4. Jaki jest maksymalny poziom napełnienia basenu?

Napełnij basen wodą do 80% jego objętości do listwy. Nigdy nie próbuj napełniać basenu powyżej poziomu dolnej części listwy. Zaleca się pozostawić dodatkowe miejsce dla wody, wypartej w basenie przez osoby korzystające z niego. W razie utraty wody w wyniku odprowadzania lub normalnego używania basenu, może być konieczne jego uzupełnienie.

### 5. Mój basen przecieka, co mam zrobić, żeby go naprawić?

Nie trzeba spuszczać wody z basenu, jeśli chcesz naprawić jego dziury. Można kupić samoprzylepne łatki naprawcze w najbliższym sklepie sprzedającym baseny / części. Do uszycia zewnętrzne korzystaj z załączonej łatki naprawczej. Do zlikwidowania dziur wewnątrz basenu, najpierw oczyść okolicę dziury z oleju i alg. Wytnij dość duży krąg z łatki, żeby zakrył dziurę i przyklej ją od wewnętrznej strony basenu pod wodą. Wytnij drugą łatkę i przyklej od zewnętrznej strony basenu, żeby dodatkowo zabezpieczyć dziurę. Jeżeli dziura powstała na dnie basenu, użyj tylko jednej łatki i przyciśnij ją mocno jakimś ciężkim przedmiotem, aż łątka się przyklei. W przypadku dziury na górnym kole, napompuj koło, żeby znaleźć dziurę, zaznacz ją, żeby można było ją łatwo zauważyć i mocno przyciskając łatkę przyklej ją do dziury. Gdy łatki są przymocowane, spuść trochę powietrza z koła, żeby nie oddziaływało zbyt mocne ciśnienie na łatki. Jeśli powietrze jest spuszczone z koła całkowicie, a basen jest pusty, połóż jakiś ciężki przedmiot na łatkę, żeby lepiej się przykleiła. Jeśli użyłeś łatki, gdy basen był pusty, przed ponownym napełnieniem odczekaj co najmniej 12 godzin.

### 6. Gdzie można kupić wkładki filtrujące i jak często muszę je wymieniać?

Wkładki filtrujące pasujące do twojej pompy filtrującej powinny być dostępne w sklepie, gdzie kupiłeś basen. Jeśli nie, większość sklepów sprzedających wkładki filtrujące jako akcesoria. Jeśli nie możesz kupić części zamiennych, zadzwoń pod nasz bezpłatny numer, a my pomożemy ci znaleźć najbliższe miejsce, gdzie te części są dostępne. Wkładki powinny być wymieniane co 2 tygodnie, w zależności od używania basenu. Sprawdź filtry co tydzień i czyść je ze wszystkich osadów i drobnych zanieczyszczeń. **Uwaga:** Sprawdź, czy pompa jest odłączona od źródła zasilania, zanim przystąpisz do kontroli wkładki filtrowej. W celu zakupu wkładek filtrujących zapraszamy na naszą stronę internetową [www.bestway-service.com](http://www.bestway-service.com).

### 7. Ile razy w ciągu roku powinienem wymieniać wodę?

To zależy od częstotliwości korzystania z basenu, oraz od tego, czy basen jest przykrywany i stosowane są odpowiednie środki chemiczne. Jeśli basen jest konserwowany prawidłowo, woda w nim powinna przetrwać cały sezon letni. W sprawie stosowania środków chemicznych skontaktuj się z miejscowym sklepem sprzedającym te środki, żeby poprosić o szczegółowe informacje, tam również uzyskasz informacje, w jaki sposób można najlepiej utrzymywać czystość wody w basenie.

### 8. Czy muszę schować basen na zimę?

Tak. Baseny, które stoją na ziemi mogą runąć pod ciężarem lodu lub śniegu, a jego śdany PCV mogą ulec uszkodzeniu. Zalecamy demontować basen, gdy temperatura spada poniżej 8°C / 45°F. Basen powinien być przechowywany w pomieszczeniu w temperaturze umiarkowanej od 5°C / 41°F do 38°C / 100°F. Trzymaj basen z dala od środków chemicznych i gryzoni, a także poza zasięgiem dzieci.

### 9. Mój basen plowieje – jak jest przyczyna tego zjawiska?

Nadmierne stosowanie środków chemicznych może spowodować błędne koloru wewnątrz ścian basenu; jest to podobne zjawisko do utraty koloru kostiumów kąpielowych po jakimś czasie, gdy używane są często w chlorkowanej wodzie.

### 10. Ile lat wytrzyma basen?

Nie ma limitu czasowego, jak długo będzie służyć basen, przestrzegając instrukcji użytkownika i dbając o niego, odpowiednio konserwując i przechowując go można znacznie przedłużyć jego żywotność. Niewłaściwe jego postawienie, używanie lub pielęgnacja może doprowadzić do uszkodzenia basenu.

### 11. Czy zaleca się używanie pompy filtrującej do basenu firmy Bestway?

Jak najbardziej! Gorąco zalecamy użycia pompy filtrującej, która zapewni utrzymanie czystości wody.

### 12. Jakie są najważniejsze funkcje mojej pompy filtrującej?

Najważniejszą funkcją pompy filtrującej jest usunięcie, przy pomocy wkładu filtrującego i środków chemicznych, wszelkiego rodzaju zanieczyszczeń obecnych w wodzie.

Aby uzyskać więcej informacji i szczegółowe instrukcje montażu w formie filmików, zapraszamy na naszą stronę internetową <http://www.bestway-service.com>

# Gwarancja producenta BESTWAY®

Zakupiony przez Państwa produkt jest objęty ograniczoną gwarancją. Bestway® stoi za naszą gwarancją jakości i zapewnia, dzięki gwarancji wymiany, że produkt będzie wolny od wad producenta, które mogą powodować wycieki.

Poniższy przepis obowiązuje tylko w krajach członkowskich Unii europejskiej: Niniejsza ograniczona gwarancja Bestway nie wyłącza, nie ogranicza ani nie zawiesza postanowień dyrektywy 1999/44/WE.

Ograniczona gwarancja ogrzewacza jest ważna: 1 rok gwarancji na pompę filtrującą lub filtr piaskowy, 180 dni gwarancji na basen, 90 dni gwarancji na wszystkie inne części, począwszy od daty zakupu.

W celu zgłoszenia gwarancyjnego należy dostarczyć do centrum serwisowego Bestway poniższy, wypełniony formularz oraz kopię dowodu zakupu. Przed uwzględnieniem wszelkich roszczeń, centrum serwisowe Bestway może poprosić o wysłanie części uszkodzonego elementu do centrum (np. wycinek z numerem produkcyjnym partii/zaworu spustowego).

Przed wysłaniem jakichkolwiek dokumentów prosimy o kontakt z najbliższym centrum serwisowym Bestway - uzyskają Państwo w ten sposób pełną instrukcję dotyczącą wszystkich wymogów dotyczących reklamacji.

Bestway® nie ponosi odpowiedzialności za straty ekonomiczne spowodowane kosztami rachunków za wodę lub środki chemiczne. Bestway® nie wymieni produktów, które uzna za zaniedbane lub użyte w sposób niezgodny z zaleceniami zamieszczonymi w instrukcji obsługi.

Gwarancja Bestway obejmuje wady produkcyjne odkryte podczas rozpakowywania produktu lub podczas jego użytkowania, w granicach użytkowych, z przestrzeganiem ostrzeżeń i zaleceń podanych w instrukcji obsługi. Niniejsza gwarancja odnosi się tylko do produktów nie modyfikowanych przez strony trzecie. Produkt musi być przechowywany i obsługiwany zgodnie z zaleceniami technicznymi.

Ograniczona gwarancja jest ważna od daty wskazanej powyżej a data ta odpowiada w każdym przypadku dacie zakupu produktu, zamieszczonej na oryginalnym paragonie/fakturze zakupu.

Proszę wybrać rodzaj basenu:

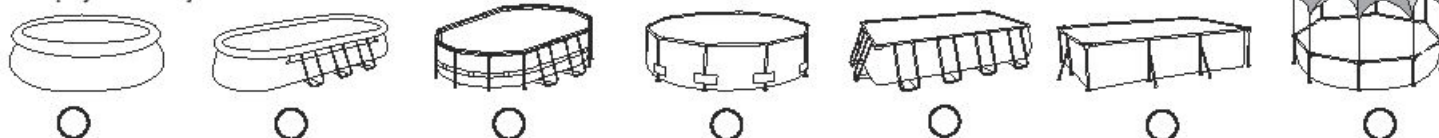

Data dowodu zakupu: \_\_\_\_\_ Numer kodu klienta: \_\_\_\_\_

DO: WYDZIAŁU SERWISOWEGO BESTWAY® DATE \_\_\_\_\_

FAX/E-MAIL/TEL: Proszę odnieść się do danych dotyczących Państwa kraju na podstawie informacji znajdującej się na tylnej okładce lub na naszej stronie internetowej: [www.bestway-service.com](http://www.bestway-service.com)

Proszę podać pełny adres. **Uwaga:** Niekompletne dane adresowe spowodują opóźnienie w dostarczeniu przesyłki.

Bestway zastrzega sobie prawo do obciążenia klienta kosztami ponownej wysyłki lub kosztami nieodebrania przesyłki, które wynikły z winy odbiorcy.

## WYMAGANE INFORMACJE – PODAJ ADRES DOSTAWY

Nazwisko: \_\_\_\_\_ Adres: \_\_\_\_\_

Kod pocztowy: \_\_\_\_\_ Dostawca: \_\_\_\_\_

Kraj: \_\_\_\_\_ Miasto: \_\_\_\_\_

Telefon komórkowy: \_\_\_\_\_ Telefon: \_\_\_\_\_

Fax: \_\_\_\_\_ E-mail: \_\_\_\_\_

Proszę wpisać numer serii i kod produktu znajdujący się w pobliżu odpływu

Numer serii: \_\_\_\_\_ Kod produktu: \_\_\_\_\_

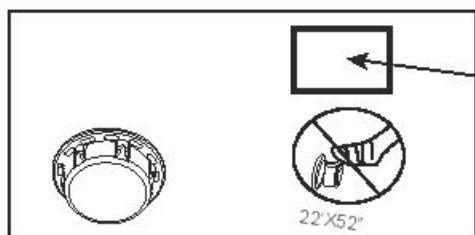

#BXXXXXX → Kod produktu  
BWSHFXXXXXX  
YYYY-MM-DD → Numer serii

## Opis problemu

- Produkt rozdarty / cieknie       Wadliwe spawy       Wadliwy górny pierścień       Wadliwy zawór odpływu
- Inne, proszę opisać       Brakująca część - Prosimy o wstawienie kodu brakującej części, można go znaleźć w instrukcji obsługi.

## WAŻNE: ZOSTANĄ ZASTĄPIONE TYLKO USZKODZONE CZĘŚCI, NIE CAŁOŚĆ.

Bestway zastrzega sobie prawo do poproszenia o fotografie wadliwych części lub o odesłanie uszkodzonej części w celu przeprowadzenia dodatkowych testów. W celu udzielenia jak najlepszego wsparcia prosimy o dostarczenie kompletnej informacji.

W CELU ZAPOZNANIA SIĘ Z NAJCZĘŚCIEJ ZADAWANYMI PYTANIAMI, INSTRUKCJAMI OBSŁUGI, FILMAMI CZY W CELU ZAKUPU CZĘŚCI ZAMIENNYCH PROSIMY O ODWIEDZENIE NASZEJ STRONY INTERNETOWEJ [WWW.BESTWAY-SERVICE.COM](http://WWW.BESTWAY-SERVICE.COM). FILMY DOSTĘPNE SĄ RÓWNIEŻ W NASZYM KANALE BESTWAY NA YOU TUBE: <http://youtube.com/user/BestwayService>.

# STEEL PRO™ ÉS POWER STEEL™ VÁZAS MEDENCÉK HASZNÁLATI UTASÍTÁS



## Description du produit

| Tételekszám | Méret                                | Készlettypus                            | Kiegészítők   |
|-------------|--------------------------------------|---|---|
| #56431      | 2.44 m x 61 cm (8' x 24")            | Földfelszín feletti úszómedence-készlet | /   |
| #56406      | 3.05 m x 76 cm (10' x 30")           | Földfelszín feletti úszómedence-készlet | /   |
| #56407      | 3.05 m x 76 cm (10' x 30")           | Földfelszín feletti úszómedence-készlet | <input checked="" type="checkbox"/> Système de Filtration   |
| #56408      | 3.05 m x 76 cm (10' x 30")           | Földfelszín feletti úszómedence-készlet | <input checked="" type="checkbox"/> Système de Filtration   |
| #56415      | 3.66 m x 76 cm (12' x 30")           | Földfelszín feletti úszómedence-készlet | /   |
| #56416      | 3.66 m x 76 cm (12' x 30")           | Földfelszín feletti úszómedence-készlet | <input checked="" type="checkbox"/> Système de Filtration   |
| #56418      | 3.66 m x 1.00 m (12' x 39.5")        | Földfelszín feletti úszómedence-készlet | <input checked="" type="checkbox"/> Système de Filtration<br><input checked="" type="checkbox"/> Echelle  |
| #56419      | 3.66 m x 1.00 m (12' x 39.5")        | Földfelszín feletti úszómedence-készlet | <input checked="" type="checkbox"/> Système de Filtration   |
| #56260      | 3.66 m x 1.00 m (12' x 39.5")        | Földfelszín feletti úszómedence-készlet | <input checked="" type="checkbox"/> Système de Filtration   |
| #56594      | 3.66 m x 1.00 m (12' x 39.5" Rattan) | Földfelszín feletti úszómedence-készlet | <input checked="" type="checkbox"/> Système de Filtration   |
| #56379      | 3.66 m x 1.00 m (12' x 39.5" Rattan) | Földfelszín feletti úszómedence-készlet | <input checked="" type="checkbox"/> Système de Filtration<br><input checked="" type="checkbox"/> Echelle  |
| #56420      | 3.66 m x 1.22 m (12' x 48")          | Földfelszín feletti úszómedence-készlet | <input checked="" type="checkbox"/> Système de Filtration<br><input checked="" type="checkbox"/> Echelle<br><input checked="" type="checkbox"/> Bâche de couverture<br><input checked="" type="checkbox"/> Tapis de sol |
| #56421      | 3.66 m x 1.22 m (12' x 48")          | Földfelszín feletti úszómedence-készlet | <input checked="" type="checkbox"/> Système de Filtration<br><input checked="" type="checkbox"/> Echelle<br><input checked="" type="checkbox"/> Bâche de couverture<br><input checked="" type="checkbox"/> Tapis de sol |
| #56595      | 4.27 m x 84 cm (14' x 33")           | Földfelszín feletti úszómedence-készlet | <input checked="" type="checkbox"/> Système de Filtration   |
| #56597      | 4.27 m x 84 cm (14' x 33")           | Földfelszín feletti úszómedence-készlet | <input checked="" type="checkbox"/> Système de Filtration   |
| #56598      | 4.27 m x 84 cm (14' x 33")           | Földfelszín feletti úszómedence-készlet | <input checked="" type="checkbox"/> Système de Filtration<br><input checked="" type="checkbox"/> Echelle<br><input checked="" type="checkbox"/> Bâche de couverture<br><input checked="" type="checkbox"/> Tapis de sol |
| #56800      | 4.27 m x 84 cm (14' x 33")           | Földfelszín feletti úszómedence-készlet | <input checked="" type="checkbox"/> Système de Filtration<br><input checked="" type="checkbox"/> Echelle<br><input checked="" type="checkbox"/> Bâche de couverture<br><input checked="" type="checkbox"/> Tapis de sol |
| #56422      | 4.27 m x 1.00 m (14' x 39.5")        | Földfelszín feletti úszómedence-készlet | <input checked="" type="checkbox"/> Système de Filtration<br><input checked="" type="checkbox"/> Echelle<br><input checked="" type="checkbox"/> Bâche de couverture<br><input checked="" type="checkbox"/> Tapis de sol |
| #56423      | 4.27 m x 1.00 m (14' x 39.5")        | Földfelszín feletti úszómedence-készlet | <input checked="" type="checkbox"/> Système de Filtration<br><input checked="" type="checkbox"/> Echelle<br><input checked="" type="checkbox"/> Bâche de couverture<br><input checked="" type="checkbox"/> Tapis de sol |
| #56444      | 4.27 m x 1.22 m (14' x 48")          | Földfelszín feletti úszómedence-készlet | <input checked="" type="checkbox"/> Système de Filtration<br><input checked="" type="checkbox"/> Echelle<br><input checked="" type="checkbox"/> Bâche de couverture<br><input checked="" type="checkbox"/> Tapis de sol |
| #56478      | 4.27 m x 1.22 m (14' x 48")          | Földfelszín feletti úszómedence-készlet | <input checked="" type="checkbox"/> Système de Filtration<br><input checked="" type="checkbox"/> Echelle<br><input checked="" type="checkbox"/> Bâche de couverture<br><input checked="" type="checkbox"/> Tapis de sol |
| #56581      | 4.27 m x 1.22 m (14' x 48")          | Földfelszín feletti úszómedence-készlet | <input checked="" type="checkbox"/> Système de Filtration<br><input checked="" type="checkbox"/> Echelle<br><input checked="" type="checkbox"/> Bâche de couverture<br><input checked="" type="checkbox"/> Tapis de sol |
| #56483      | 4.27 m x 1.22 m (14' x 48" Rattan)   | Földfelszín feletti úszómedence-készlet | <input checked="" type="checkbox"/> Système de Filtration<br><input checked="" type="checkbox"/> Echelle<br><input checked="" type="checkbox"/> Bâche de couverture<br><input checked="" type="checkbox"/> Tapis de sol |
| #56484      | 4.27 m x 1.22 m (14' x 48" Rattan)   | Földfelszín feletti úszómedence-készlet | <input checked="" type="checkbox"/> Système de Filtration<br><input checked="" type="checkbox"/> Echelle<br><input checked="" type="checkbox"/> Bâche de couverture<br><input checked="" type="checkbox"/> Tapis de sol |
| #56433      | 4.57 m x 91 cm (15' x 36")           | Földfelszín feletti úszómedence-készlet | /   |
| #56434      | 4.57 m x 91 cm (15' x 36")           | Földfelszín feletti úszómedence-készlet | <input checked="" type="checkbox"/> Système de Filtration<br><input checked="" type="checkbox"/> Echelle<br><input checked="" type="checkbox"/> Bâche de couverture<br><input checked="" type="checkbox"/> Tapis de sol |
| #56435      | 4.57 m x 91 cm (15' x 36")           | Földfelszín feletti úszómedence-készlet | <input checked="" type="checkbox"/> Système de Filtration<br><input checked="" type="checkbox"/> Echelle<br><input checked="" type="checkbox"/> Bâche de couverture<br><input checked="" type="checkbox"/> Tapis de sol |
| #56488      | 4.57 m x 1.07 m (15' x 42")          | Földfelszín feletti úszómedence-készlet | <input checked="" type="checkbox"/> Système de Filtration<br><input checked="" type="checkbox"/> Echelle<br><input checked="" type="checkbox"/> Bâche de couverture<br><input checked="" type="checkbox"/> Tapis de sol |
| #56438      | 4.57 m x 1.22 m (15' x 48")          | Földfelszín feletti úszómedence-készlet | <input checked="" type="checkbox"/> Système de Filtration<br><input checked="" type="checkbox"/> Echelle<br><input checked="" type="checkbox"/> Bâche de couverture<br><input checked="" type="checkbox"/> Tapis de sol |
| #56451      | 4.88 m x 1.22 m (16' x 48")          | Földfelszín feletti úszómedence-készlet | <input checked="" type="checkbox"/> Système de Filtration<br><input checked="" type="checkbox"/> Echelle<br><input checked="" type="checkbox"/> Bâche de couverture<br><input checked="" type="checkbox"/> Tapis de sol |
| #56452      | 4.88 m x 1.22 m (16' x 48")          | Földfelszín feletti úszómedence-készlet | <input checked="" type="checkbox"/> Système de Filtration<br><input checked="" type="checkbox"/> Echelle<br><input checked="" type="checkbox"/> Bâche de couverture<br><input checked="" type="checkbox"/> Tapis de sol |
| #56462      | 5.49 m x 1.22 m (18' x 48")          | Földfelszín feletti úszómedence-készlet | <input checked="" type="checkbox"/> Système de Filtration<br><input checked="" type="checkbox"/> Echelle<br><input checked="" type="checkbox"/> Bâche de couverture<br><input checked="" type="checkbox"/> Tapis de sol |
| #56427      | 5.49 m x 1.32 m (18' x 52")          | Földfelszín feletti úszómedence-készlet | <input checked="" type="checkbox"/> Système de Filtration<br><input checked="" type="checkbox"/> Echelle<br><input checked="" type="checkbox"/> Bâche de couverture<br><input checked="" type="checkbox"/> Tapis de sol |
| #56464      | 5.49 m x 1.32 m (18' x 52")          | Földfelszín feletti úszómedence-készlet | <input checked="" type="checkbox"/> Système de Filtration<br><input checked="" type="checkbox"/> Echelle<br><input checked="" type="checkbox"/> Bâche de couverture<br><input checked="" type="checkbox"/> Tapis de sol |

## FIGYELMEZTETÉS

Az úszómedence telepítése és használata előtt gondosan olvassa el ezt a kézikönyvet, és értes meg, valamint tartsa be a benne foglaltakat. Ezek a figyelmeztetések, utasítások és biztonsági irányelvek segítenek elhárítani a vízre való omló kapcsolatok néhány általános kockázatát, de nem tudják lefedni az összes kockázatot és veszélyt. A víz tevékenységek végzése során mindig legyen óvatos, megfontolt, és jó földlappességű. Tegye félre ezt a kézikönyvet, hogy a jövőben bármikor belenézhesen.

### Az úszni nem tudók biztonsága

- A gyengén úszóknak és úszni nem tudóknak mindig hozzáértő felöltött általi felügyelet, aktív és éber felügyelet kell biztosítani (vegye figyelembe, hogy az öt év alatti gyermekeknek a legnagyobb a fülledésveszély).
- A medence minden egyes használata alkalmával jelöljön ki hozzáértő felöltött a medence felügyeletére.
- A gyengén úszóknak, illetve úszni nem tudóknak a medence használatakor egyéni védőfelszerelést kell viselniük.
- Ha az úszómedence nincs használatban, távolítsa el belőle és a környezetéből minden játékot, hogy azok a gyermekeket nehogy a medencébe csalogassák.

### Biztonsági berendezések

- A gyermekek megfulladásának elkerülése érdekében ajánlatos a medencéhez való hozzáférést védőeszközzel korlátozni. Ennek érdekében, hogy a gyermekek ne ugrálhassanak a bemeneti és kimeneti szelepekről, tanácsos keréssel (és adott esetben az ajtók és ablakok bezáráásával) megakadályozni az illetéktelenek medencéhez való hozzáférést.
- A kerítések, medencefedelek, medencenasztók, illetve hasonló biztonsági berendezések hasznos segítség, de nem helyettesítik a hozzáértő felöltött általi felügyeletet.

### Biztonsági berendezések

- A medence mellett tanácsos mentőfelszerelést (pl. mentőöv) tartani.
- Tartson működőképes telefont és a segélyhívószám-listát a medence mellett.
- A medence biztonságos használata**
- Biztasson minden felhasználót – különösen a gyermekeket – hogy tanuljanak meg úszni.
- Tanulja meg az alapszintű elsősegélynyújtást (újraélesztés – CPR), és rendszeresen frissítse ezen ismeretét. Ez vészhelyzetben életet menthet.
- Tájékoztassa az összes medencéhasználót, hogy mit kell csinálni vészhelyzet esetén.
- Soha ne ugorjon sekély vízbe. Ez súlyos sérüléshez vagy halálhoz vezethet.
- Ne használja az úszómedencét, ha alkohol vagy gyógyszer hatása alatt áll, amely hatás hátrányosan befolyásolhatja a medence biztonságos használatát.
- Medencefedél használati esetén a medencébe való beszállás előtt teljesen távolítsa el azt a víz felületéről.
- A medencéviz kezelésével és jó higiéniai állapotának fenntartásával védje a medence használatát a vízben keresztül elkapható betegségektől. Tekintse meg a használati útmutatóban a vízkezelési irányelveket.
- A vegyszerek (pl. vízkezelő szerek, tisztító vagy fertőtlenítő termékek) a gyermekek számára hozzáférhetetlen helyen tartandók.
- Használja az alább leírt jelzést. A jelzést feltűnő helyen kell elhelyezni, a medence 2 méteres környezetében.



- Ne hagyja a gyermekeket a vizes környezetben felügyelet nélkül. Merülni tilos!
- Az eltávolítható létrákat vízszintes felületre kell helyezni.
- Az úszómedencéhez használt anyagoktól függetlenül, a sérülések elkerülése érdekében a hozzáférhető felületeket rendszeresen ellenőrizni kell.
- A sérülések elkerülése érdekében rendszeresen ellenőrizze a csavarok állapotát, távolítsa el a sorjakat, illetve szüntesse meg az éles peremeket.
- **FIGYELEM!** Ne hagyja a leurtatott medencét a szabadban. A medence üres állapotban könnyen deformálódhat, illetve a medencét könnyen arrébb fújhatja a szél.
- Ha van szűrőszivattyúja, részletekért tekintse meg a szivattyú kézikönyvét.
- FIGYELMEZTETÉS!** A szivattyút nem használhatja, ha ember van a medencében!
- Ha van létrája, részletekért tekintse meg a létra kézikönyvét.
- FIGYELMEZTETÉS!** Az úszómedence használati során tartsa be a használati és karbantartási útmutatóban foglalt biztonsági utasításokat. A fulladás, illetve egyéb súlyos sérülések megelőzése érdekében különösen figyeljen oda az úszómedence 5 éves alatti gyermekek általi nem várt hozzáféréseinek lehetőségére, és gondoskodjon arról, hogy a gyermekek ne férhessenek a medencéhez, valamint a fűrdőzés ideje alatt folyamatosan felügyelje őket, vagy gondoskodjon felöltött általi felügyeletéről.

Álaposan olvassa el, és tegye félre, hogy a jövőben bármikor belenézhesen.

A beszerelés általában 20 percet vesz igénybe, ha 2-3 ember végzi a földmunkákat és a feltöltést. **(Sauf pour piscines: 5.49 m x 1.22 m / 18 pi x 48 po, 5.49 m x 1.32 m / 18 pi x 52 po.)**  
A beszerelés általában 30 percet vesz igénybe, ha 2-3 ember végzi a földmunkákat és a feltöltést. **(Pour produits de taille: 5.49 m x 1.22 m / 18 pi x 48 po, 5.49 m x 1.32 m / 18 pi x 52 po.)**

### Alkatrészek leírása.

#### STEEL PRO™ VÁZAS MEDENCE

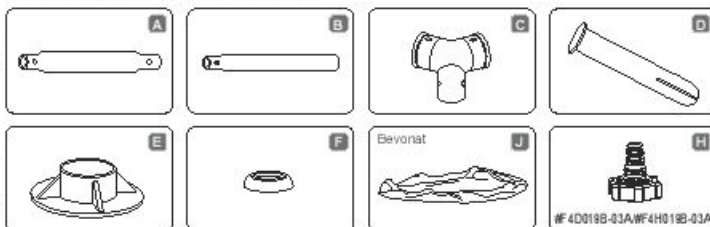

#### POWER STEEL™ VÁZAS MEDENCE

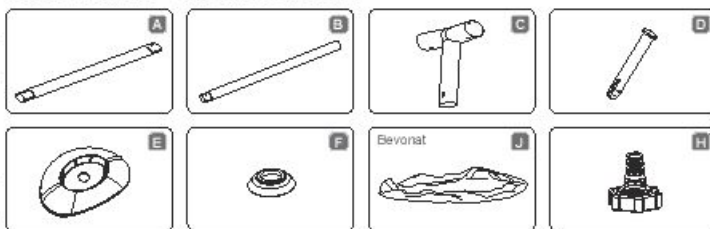

Az ábrái nem feltétlenül a vonatkozó terméket mutatja – kérjük, tekintse meg az alkatrészt!



Az alábbi részegységek 16" x 48" / 18" x 48" / 18" x 52" medenceméretre illeszthők rendelkezésre.



16" x 48" / 18" x 48" / 18" x 52" medenceméretre nem illeszthető.



Minden medenceméretre rendelkezésre állnak.



## STEEL PRO™ VÁZAS MEDENCE

Méret: 8' x 24'

| Sorszám | Leírás                | Cikk-kód    | MENNY. / KÉSZL. |
|---------|-----------------------|-------------|-----------------|
|         | Teljes szerkezet      | P2A022Q16   |                 |
| A       | Felső sín             | P61023      | 8               |
| B       | Függőleges medenceláb | P61024      | 8               |
| C       | „T” csatlakozó        | P61025      | 8               |
| D       | Csap                  | P61012      | 18              |
| E       | Lábazat               | P61026      | 8               |
| F       | Csaptömítés           | P61028      | 18              |
| J       | Medencebevonat        | 56431ASS16  | 1               |
| H       | Tornióadapter         | F4D019B-03A | 1               |
| K       | Rugós feszítési csap  | P61027      |                 |

Méret: 10' x 24'

| Sorszám | Leírás                | Cikk-kód    | MENNY. / KÉSZL. |
|---------|-----------------------|-------------|-----------------|
|         | Teljes szerkezet      | P2A010Q14   |                 |
| A       | Felső sín             | P61013      | 10              |
| B       | Függőleges medenceláb | P61014      | 10              |
| C       | „T” csatlakozó        | P61001      | 10              |
| D       | Csap                  | P61012      | 22              |
| E       | Lábazat               | P61010      | 10              |
| F       | Csaptömítés           | P61028      | 22              |
| J       | Medencebevonat        | 56406ASS16  | 1               |
| H       | Tornióadapter         | F4D019B-03A | 1               |
| K       | Rugós feszítési csap  | P61011      |                 |

Méret: 12' x 30'

| Sorszám | Leírás                | Cikk-kód      | MENNY. / KÉSZL. |
|---------|-----------------------|---------------|-----------------|
|         | Teljes szerkezet      | P2A049Q16(01) |                 |
| A       | Felső sín             | P61049        | 12              |
| B       | Függőleges medenceláb | P61014        | 12              |
| C       | „T” csatlakozó        | P61001        | 12              |
| D       | Csap                  | P61012        | 26              |
| E       | Lábazat               | P61010        | 12              |
| F       | Csaptömítés           | P61028        | 26              |
| J       | Medencebevonat        | 56415ASS16    | 1               |
| H       | Tornióadapter         | F4D019B-03A   | 1               |
| K       | Rugós feszítési csap  | P61011        |                 |

Méret: 12' x 39.5'

| Sorszám | Leírás                      | Cikk-kód                | MENNY. / KÉSZL. |
|---------|-----------------------------|-------------------------|-----------------|
|         | Teljes szerkezet            | P2A071Q16 / P2H071Q16   |                 |
| A       | Felső sín                   | P61008                  | 12              |
| B       | Függőleges medenceláb       | P61085                  | 12              |
| C       | „T” csatlakozó              | P61001                  | 12              |
| D       | Csap                        | P61012                  | 26              |
| E       | Lábazat                     | P61010                  | 12              |
| F       | Csaptömítés                 | P61028                  | 26              |
| J       | Medencebevonat (kék, barna) | 56418ASS16 / 56379ASS16 | 1               |
| H       | Tornióadapter               | F4D019B-03A             | 1               |
| K       | Rugós feszítési csap        | P61011                  |                 |

Méret: 12' x 48'

| Sorszám | Leírás                | Cikk-kód    | MENNY. / KÉSZL. |
|---------|-----------------------|-------------|-----------------|
|         | Teljes szerkezet      | P2A026Q16   |                 |
| A       | Felső sín             | P61032      | 12              |
| B       | Függőleges medenceláb | P61415      | 12              |
| C       | „T” csatlakozó        | P61411      | 12              |
| D       | Csap                  | P61012      | 26              |
| E       | Lábazat               | P61010      | 12              |
| F       | Csaptömítés           | P61028      | 26              |
| J       | Medencebevonat        | 56420ASS16  | 1               |
| H       | Tornióadapter         | F4D019B-03A | 1               |
| K       | Rugós feszítési csap  | P61011      |                 |

Méret: 14' x 33'

| Sorszám | Leírás                | Cikk-kód    | MENNY. / KÉSZL. |
|---------|-----------------------|-------------|-----------------|
|         | Teljes szerkezet      | P2A099      |                 |
| A       | Felső sín             | P61084      | 14              |
| B       | Függőleges medenceláb | P61410      | 14              |
| C       | „T” csatlakozó        | P61004      | 14              |
| D       | Csap                  | P61007      | 30              |
| E       | Lábazat               | P61005      | 14              |
| F       | Csaptömítés           | P61028      | 30              |
| J       | Medencebevonat        | 56595ASS16  | 1               |
| H       | Tornióadapter         | F4D019B-03A | 1               |

Méret: 14' x 39.5'

| Sorszám | Leírás                | Cikk-kód    | MENNY. / KÉSZL. |
|---------|-----------------------|-------------|-----------------|
|         | Teljes szerkezet      | P2A087Q16   |                 |
| A       | Felső sín             | P61084      | 14              |
| B       | Függőleges medenceláb | P61088      | 14              |
| C       | „T” csatlakozó        | P61004      | 14              |
| D       | Csap                  | P61007      | 30              |
| E       | Lábazat               | P61005      | 14              |
| F       | Csaptömítés           | P61028      | 30              |
| J       | Medencebevonat        | 56422ASS16  | 1               |
| H       | Tornióadapter         | F4D019B-03A | 1               |

Méret: 15' x 36'

| Sorszám | Leírás                | Cikk-kód     | MENNY. / KÉSZL. |
|---------|-----------------------|--------------|-----------------|
|         | Teljes szerkezet      | P2A08Q16(01) |                 |
| A       | Felső sín             | P61002       | 14              |
| B       | Függőleges medenceláb | P61048       | 14              |
| C       | „T” csatlakozó        | P61004       | 14              |
| D       | Csap                  | P61007       | 30              |
| E       | Lábazat               | P61005       | 14              |
| F       | Csaptömítés           | P61028       | 30              |
| J       | Medencebevonat        | 56434ASS16   | 1               |
| H       | Tornióadapter         | F4D019B-03A  | 1               |
| K       | Rugós feszítési csap  | P61006       |                 |

Méret: 15' x 42'

| Sorszám | Leírás                | Cikk-kód      | MENNY. / KÉSZL. |
|---------|-----------------------|---------------|-----------------|
|         | Teljes szerkezet      | P2A081Q16(01) |                 |
| A       | Felső sín             | P61029        | 15              |
| B       | Függőleges medenceláb | P61034        | 15              |
| C       | „T” csatlakozó        | P61035        | 15              |
| D       | Csap                  | P61007        | 32              |
| E       | Lábazat               | P61005        | 15              |
| F       | Csaptömítés           | P61028        | 32              |
| J       | Medencebevonat        | 56488ASS16    | 1               |
| H       | Tornióadapter         | F4D019B-03A   | 1               |
| K       | Rugós feszítési csap  | P61006        |                 |

Méret: 15' x 48'

| Sorszám | Leírás                | Cikk-kód    | MENNY. / KÉSZL. |
|---------|-----------------------|-------------|-----------------|
|         | Teljes szerkezet      | P2A027Q15   |                 |
| A       | Felső sín             | P61029      | 15              |
| B       | Függőleges medenceláb | P61416      | 15              |
| C       | „T” csatlakozó        | P61412      | 15              |
| D       | Csap                  | P61007      | 32              |
| E       | Lábazat               | P61005      | 15              |
| F       | Csaptömítés           | P61028      | 32              |
| J       | Medencebevonat        | 56438ASS16  | 1               |
| H       | Tornióadapter         | F4D019B-03A | 1               |
| K       | Rugós feszítési csap  | P61006      |                 |

Méret: 18' x 48'

| Sorszám | Leírás                | Cikk-kód    | MENNY. / KÉSZL. |
|---------|-----------------------|-------------|-----------------|
|         | Teljes szerkezet      | P2A028Q16   |                 |
| A       | Felső sín             | P61029      | 18              |
| B       | Függőleges medenceláb | P61417      | 18              |
| C       | „T” csatlakozó        | P61413      | 18              |
| D       | Csap                  | P61007      | 38              |
| E       | Lábazat               | P61030      | 18              |
| F       | Csaptömítés           | P61028      | 38              |
| J       | Medencebevonat        | 56462ASS16  | 1               |
| H       | Tornióadapter         | F4D019B-03A | 1               |
| K       | Rugós feszítési csap  | P61031      |                 |

## POWER STEEL™ VÁZAS MEDENCE

Méret: 14' x 48'

| Sorszám | Leírás                         | Cikk-kód              | MENNY. / KÉSZL. |
|---------|--------------------------------|-----------------------|-----------------|
|         | Teljes szerkezet               | P2116                 |                 |
| A       | Felső sín                      | P61126                | 14              |
| B       | Függőleges medenceláb          | P61127                | 14              |
| C       | T csatlakozó                   | P61128                | 14              |
| D       | Csap                           | P61110                | 30              |
| E       | Lábazat                        | P61129                | 14              |
| F       | Csaptornítás                   | P61111                | 30              |
| J       | Medencebevonat (szürke, barna) | 56444ASS16/56483ASS16 | 1               |
| H       | Tornióadapter                  | F4H019B-03A           | 1               |
| K       | Rugós feszítési csap           | P61109                |                 |

Méret: 18' x 52'

| Sorszám | Leírás                | Cikk-kód    | MENNY. / KÉSZL. |
|---------|-----------------------|-------------|-----------------|
|         | Teljes szerkezet      | P2121       |                 |
| A       | Felső sín             | P61130      | 18              |
| B       | Függőleges medenceláb | P61131      | 18              |
| C       | T csatlakozó          | P61096      | 18              |
| D       | Csap                  | P61110      | 38              |
| E       | Lábazat               | P61134      | 18              |
| F       | Csaptornítás          | P61111      | 38              |
| J       | Medencebevonat        | 56427ASS16  | 1               |
| H       | Tornióadapter         | F4H019B-03A | 1               |
| K       | Rugós feszítési csap  | P61132      |                 |

Méret: 16' x 48'

| Sorszám | Leírás                | Cikk-kód    | MENNY. / KÉSZL. |
|---------|-----------------------|-------------|-----------------|
|         | Teljes szerkezet      | P2117(01)   |                 |
| A       | Felső sín             | P61345      | 16              |
| B       | Függőleges medenceláb | P61346      | 16              |
| C       | T csatlakozó          | P61347      | 16              |
| D       | Csap                  | P61349      | 34              |
| E       | Lábazat               | P61348      | 16              |
| F       | Csaptornítás          | P61339      | 34              |
| J       | Medencebevonat        | 56451ASS16  | 1               |
| H       | Tornióadapter         | F4H019B-03A | 1               |
| K       | Rugós feszítési csap  | P61340      |                 |

### A MEGFELELŐ HELYSZÍN KIVÁLASZTÁSA

**MEGJEGYZÉS:** A medencét teljesen síma és lapos felületre állítsa. Ne állítsa fel a medencét olyan helyen, ahol a talaj nem egyenletes vagy lejtős.

### A medence helyes felállításának körülményei:

- A kiválasztott helynek a használat teljes időtartama alatt képesnek kell lennie egyenletesen megtartania a medence tömegét, továbbá a helyszínek vízszintesnek és minden tárgytól és törmeléktől (pl. kővek és ágak) kell lennie.
- A medencét tanácsos minden olyan tárgytól távol elhelyezni, amelyeket a gyermekek a medencébe ugrásra felhasználhatnak.

**MEGJEGYZÉS:** Helyezze a medencét a túlfolyás vagy a medenceleürítés esetén elfolyó vizet befogadni képes, megfelelő csatornarendszer mellé.

### A medencefelállítás nem megfelelő körülményei:

- Egyenletlen talajon a medence összedőlhet, ami súlyos személy sérülést és/vagy tárgyi kárt okozhat, egyúttal a garancia, valamint a szerviz jogosultság elvesztésével jár.
- A sztrékeszhez ne használjon homokot; szükség esetén a talajt kimarással kell kiegyengetni.
- Közvetlenül felső erősáramú vezetékek vagy fák alá. Győződjön meg arról, hogy a helyszínen nincsenek föld alatti közüzemi hálózati csövek, vezetékek vagy bármilyen kábelek.
- Ne állítsa fel a medencét kocs behajtókán, fedélzeteken, és márványon, kavics- vagy aszfaltfelületeken. A kiválasztott helyszínnek elég szilárdnak kell lennie ahhoz, hogy ellenálljon a víz nyomásának – a saras, homokos, puhafazs talaj vagy kátrány nem megfelelő.
- A medence alatti fű vagy egyéb növények szag és nyálka képződése mellett el fognak pusztulni, ezért tanácsos a fűvet eltávolítani a medence kiválasztott helyszíne alól.
- Kerülje a talajtakaró szövetet vagy betéteket áttörni képes agresszív növényeknek és gyomoknak kitett területeket.

**MEGJEGYZÉS:** Tudakolja meg a helyi városi tanácsnál a kertészekre, korlátokra, világításra és biztonságra vonatkozó követelményeket, és tartson be minden jogszabályi előírást.

**MEGJEGYZÉS:** Ha van szűrőszivattyúja, részletekért tekintse meg a szivattyúkézikönyvét.

**MEGJEGYZÉS:** A létrának a medence méretéhez valóknak kell lennie, és azt csak a medencébe való beszállásra, illetve az abból való kiszállásra szabad használni. Tilos a létrát a maximális teherbírásánál jobban terhálni. Rendszeresen ellenőrizze, hogy a létra megfelelően van-e összeszerelve.

### Összeszerelés

A Bestway Inflatablec cég nem vállal magára felelősséget a medence nem rendeltetészerű vagy a használati utasításban foglaltaktól eltérő felhasználásából eredő esetleges károkat.

- Rámolja ki az összes alkatrészt, és ellenőrizze, hogy mindenből meg van-e a tartozéklistában feltüntetett mennyiség. Hiányzó alkatrészt esetén ne szerelje össze a medencét, hanem forduljon a Bestway ügyfélszolgálatához.
- Terítse szét a medencét és ellenőrizze, hogy a megfelelő oldalával legyen felfelé, hogy a napon legalább 1 óráig, hogy a felállítása után rugalmasabb legyen.
- Helyezze a medencét a túlfolyó vizet befogadni képes, megfelelő csatornarendszer mellé, és gondoskodjon arról, hogy a medence „A” bemenete és „B” kimenete megfelelően van elhelyezve a szűrőszivattyú áramforráshoz való csatlakoztatásához. **Megjegyzés:** Ne használjon hosszabbítót a szivattyú áramellátásának biztosításához.

**FIGYELEM:** Ne húzza a medencét a földön, mert az megsérülhet.

4. Helyezze be a zárdugókat a medence belső falán található „A” bemenetbe és „B” kimenetbe. (Ld. 1. Ábra)

**FIGYELEM:** A 4.88m x 1.22m (16' x 48'), 5.49m x 1.22m (18' x 48'), 5.49m x 1.32m (18' x 52') medencék esetében ismerkedjen meg a csatlakozószélek felszerelésére vonatkozó utasításokkal, amelyek a következő oldalakon találhatók.

5. Helyezze be a felső peremkorlátot (A) a medence felső részénél található oszlophuvelyekbe. (Ld. 2. Ábra)

6. Kapcsolja össze a felső peremkorlátot (A) a T-csatlakozóval (C) minden egyes saroknál és először tolja be a csöveket (D) a tornításba (F), majd a konstrukció előre kiűrt nyílásába.

**FIGYELEM:** A tornítósapkáknak lefelé kell nézniük, hogy megelőzzék a víz beszivárgását a felső peremkorlátokba. (Ld. 3, 4, 5. Ábra)

7. Ismétlje meg a 5. és 6. pontban leírtakat, míg az összes felső peremkorlát (A) nem lesz csatlakoztatva a T-csatlakozókhöz (C) és a felső keret nem lesz összeszerelve. A szerelés megkönnyítése céljából emelje

fel egy kicsit az utolsó 2 peremkorlátot, v-akat formálva belőlük és tolja be az utolsó T-csatlakozóba (C). Lassan engedje le, míg azok teljesen összekapcsolódnak, ügyelve arra, hogy ne csipje be az ujját (Ld. 6. Ábra)

8. Erősítse az összes talpat (E) a függőleges medence-lábak (B) alához. (Ld. 7. Ábra)

9. A medencefalpánt mögé bújtatva illeszse be az összes függőleges medencelábát (B). Csatlakoztassa a függőleges medence-lábát (B) a T-csatlakozó (C) alsó részéhez. Ellenőrizze, hogy a függőleges medence-láb (B) rugós csövejei felül legyenek, amikor azt a T-csatlakozóhoz (C) csatlakoztatja. (Ld. 8. Ábra)

**MEGJEGYZÉS:** 2,44 m x 61 cm (8' x 24") méretű, falpánt nélküli medencékhez való.

10. Húzza meg a konstrukciót különféle irányokból, hogy ellenőrizni lehessen, hogy az összes peremkorlát, medence-láb és csatlakozó erősen van-e összekapcsolva (Ld. 9. Ábra)

11. Győződjön meg arról, hogy a vízleeresztő szelep erősen zárva legyen. Simítsa ki az alját.

12. 1' ... 2' (2,5 ... 5 cm) magasságig töltsön be vizet a medencébe, hogy a medence alja alatt legyen. Ha a medence alja enyhén víz alá került, óvatosan simítsa ki a medence aljának ráncait. Kezdje a medence közepétől, és óráirányban haladjon kifelé.

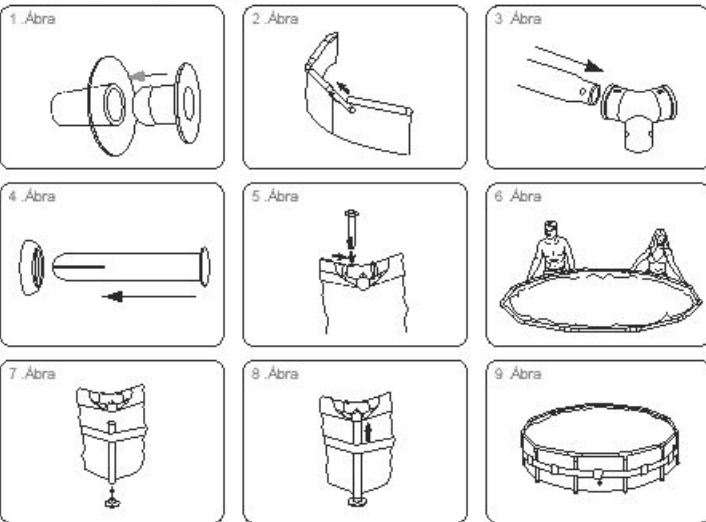

### A csatlakozószélek összeszerelése

4.88m x 1.22m (16' x 48'), 5.49m x 1.22m (18' x 48'), 5.49m x 1.32m (18' x 52') medencék esetén (Ld. 10. Ábra)

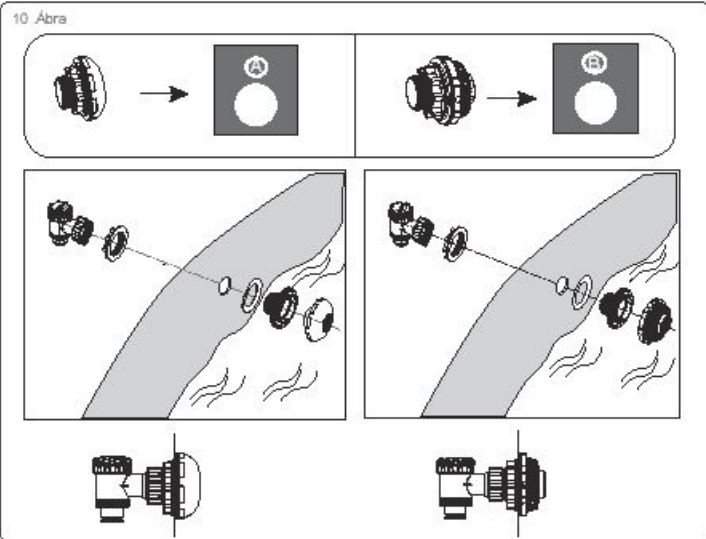

**MEGJEGYZÉS:** Ha más medence tisztítószert szeretne csatlakoztatni a csatlakozószélepen keresztül, csillagosvarhuzóval válassza le a tömélékcsúrt a csatlakozóról. (Ld. 11. Ábra)

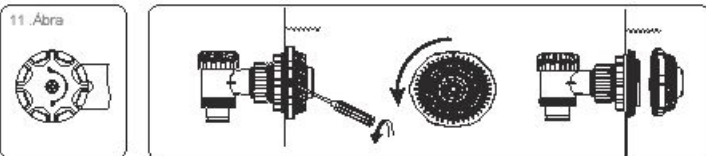

### A medence feltöltése vízzel

**VIGYÁZAT:** A víz töltése közben a medencét ne hagyja felügyelet nélkül.

1. A medencét a terfogatának a 90%-ig töltsen meg, NE TÖLTSE TÚL, mivel az a medence szétesését okozhatja. Intenzív szökek esetén szükség lehet bizonyos mennyiségű víz leeresztésére, hogy biztosítva legyen a megfelelő vízszint. (Ld. 12. 13. Ábra)

2. Ha végezt a medence feltöltésével, ellenőrizze, hogy a víz szintje a medencében mindenhol egyenlő-e. Ha a víz szintje nem egyenlő, eressze le a vizet és egyenlőre tegye a talajt alóval.

**FONTOS:** Sohasem próbálja a medencét ártóbbá tenni, ha abban víz van, mivel az testi sérülést vagy a medence károsodását okozhatja. (Ld. 14. Ábra)

**FIGYELMEZTETÉS:** Az Ön medencéje nagy nyomást tartalmazhat. Ha a medencén bármilyen kidomborodás jelenik meg, vagy valamelyik részén az oldala nem egyenlő színben van, azt jelenti, hogy a víz bármelyik pillanatban kiomolhat, ezáltal komoly testi sérülést és/vagy anyag kárt okozva.

3. Ellenőrizze a medencét a szelepeknél és varratoknál, hogy nem szivároga-e, ellenőrizze a medence aljátét is, hogy nem látszik-e rajta a víz kiszivárgása. A medencéhez ne adjon semmiféle vegyszert mindaddig, míg azt nem ellenőrizte.

**MEGJEGYZÉS:** Szivárgás esetén a mellékelt nagy teljesítményű javítótasz segítségével ragassza meg a medencét. További információkat a gyakran feltett kérdések (FAQ) részben találhat.

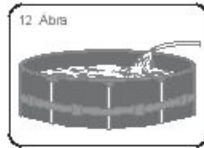



# BESTWAY® korlátozott gyártói garancia

A vásárolt termékhez korlátozott garancia jár. A Bestway® áll a minőségi garanciák mögött és cseregaranciájával biztosítja, hogy a terméke minden szívárgást okozó gyártói hibától mentes lesz.

Az alábbi feltétel csak az EU-tagországokban érvényes: Az 1999/44/EK irányelv jogszabályi előírásait ez a BESTWAY korlátozott garancia nem érinti.

A korlátozott garancia érvényessége: A vásárlás időpontjától számítva 1 év jótállás a szűrőszivattyúra vagy homokszűrőre, 180 nap jótállás a medencére, és 90 nap jótállás az összes többi tartozékra.

A garanciaigény érvényesítéséhez ezt az űrlapot ki kell tölteni, és a vásárlási bizonylat másolatával együtt át kell adni a Bestway értékesítés utáni szolgálatnak. Előfordulhat, hogy a garanciaigény elfogadásához a Bestway értékesítés utáni szolgálat a hibás alkatrész egy darabjának (pl. kivágott gyártási sorozatszám / leeresztőszelep) elküldésére fogja Önt kérni.

Mielőtt bármilyen dokumentumot elküldene, tájékozódjon a legközelebbi Bestway értékesítés utáni szolgálatnál – náluk mindent megtudhat arról, hogy a garanciaigény érvényesítéséhez mi szükséges.

A Bestway® nem tartozik felelősséggel a víz- vagy vegyszerköltségek miatti gazdasági veszteségért. A Bestway® nem cserél olyan termékeket, amelyekről úgy ítéli meg, hogy hanyag kezelés vagy a használati útmutatóban leírtak szerinti használat figyelmen kívül hagyása miatt sérültek meg.

A Bestway garancia a termék kicsomagolásakor vagy a terméknek a használati útmutatóban közölt korlátozások, figyelmeztetések és utasítások betartása melletti használatokor felfedezett gyártási hibákra terjed ki. Ez a garancia csak harmadik fél által nem módosított termékekre vonatkozik. A terméket a műszaki ajánlásoknak megfelelően kell tárolni és kezelni.

A korlátozott garancia a fent feltüntetett időtartamra érvényes, és a garancia kezdetének dátumaként kizárólag az eredeti nyugtár/vásárlási számlán szereplő dátum értendő.

Kérjük, válassza ki a medencéje típusát:

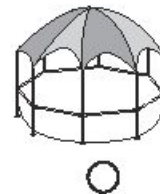
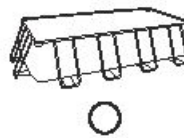
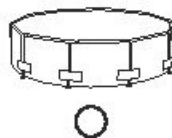
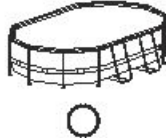
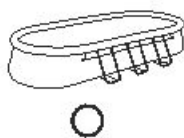
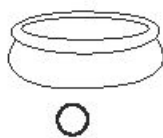

Vásárlási bizonylat dátuma: \_\_\_\_\_ Ügyfélszám-kód: \_\_\_\_\_

CÍMZETT: BESTWAY® ÜGYFÉLSZOLGÁLAT DÁTUM \_\_\_\_\_

FAX/E-MAIL/TEL.: Kérjük, a dokumentum hátoldalán vagy a weboldalunkon keresse meg az Ön országára vonatkozó adatokat: [www.bestway-service.com](http://www.bestway-service.com)

Adja meg a pontos címét. **Figyelem:** A pontatlan címzési adatok megadása a küldemény késedelmes eljuttatását okozza.

A Bestway fenntartja a jogot, hogy a fogadó fél hibájából kézbesítetlen csomagok újraküldéséért díjat számoljon föl.

## KÖTELEZŐ INFORMÁCIÓ – KÉRJÜK ADJA MEG A SZÁLLÍTÁSI CÍMET

Név: \_\_\_\_\_ Cím: \_\_\_\_\_

Irányítószám: \_\_\_\_\_ Kereskedő: \_\_\_\_\_

Ország: \_\_\_\_\_ Város: \_\_\_\_\_

Mobil: \_\_\_\_\_ Telefonszám: \_\_\_\_\_

Fax: \_\_\_\_\_ E-mail: \_\_\_\_\_

Jegyezze fel a leeresztőszelep mellett elhelyezett gyártási sorozatszámot és cikkszámot.

Sorozatszám: \_\_\_\_\_ Cikkszám: \_\_\_\_\_

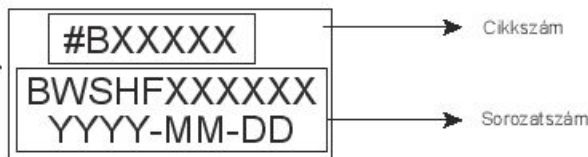
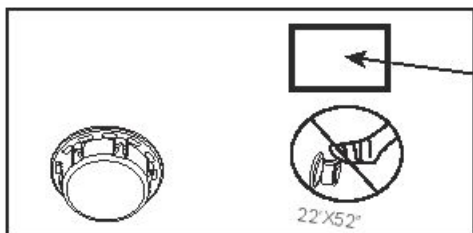

## Probléma leírása

Termék elszakadt / ereszt

Hibás forrasztás

Hibás felső gyűrű

Hibás vízleeresztő szelep

Egyéb, kérjük részletezze

Hiányzó alkatrész: Kérjük, adja meg a hiányzó alkatrész kódját – ez a használati útmutatóban található.

## FONTOS: CSAK A SÉRÜLT ALKATRÉSZ LESZ KICSERÉLVE, NEM A TELJES KÉSZÜLÉK.

A Bestway fenntartja a jogot, hogy fényképes bizonyítékot kérjen a hibás alkatrészekről, illetve hogy a termék további tesztelését követelje meg. Az Ön minél jobb kiszolgálása érdekében arra kérjük, hogy minden Ön által adott információ teljes legyen.

GYAKRAN ISMÉTELT KÉRDÉSEK, KÉZIKÖNYVEK ÉS ALKATRÉSZEK ÜGYÉBEN LÁTOGASSON EL

[WWW.BESTWAY-SERVICE.COM](http://WWW.BESTWAY-SERVICE.COM) CÍMEN TALÁLHATÓ WEBOLDALUNKRA.

HA VIDEÓKRA KIVÁNCSI, LÁTOGASSON EL YOUTUBE-OS BESTWAY-CSATORNÁNKRA: <http://youtube.com/user/BestwayService>.

**Bestway®**

# STEEL PRO™ & POWER STEEL™ FRAME POOLER ÄGARMANUAL



## Produkt Beskrivning

| Artikelnummer              | Mått                                  | Typ av utrustning             | Tillbehör   |
|----------------------------|---------------------------------------|-------------------------------|---|
| #56431                     | 2.44 m x 61 cm (8' x 24")             | Utrustning för pool ovan mark | /   |
| #56406                     | 3.05 m x 76 cm (10' x 30")            | Utrustning för pool ovan mark | /   |
| #56407                     | 3.05 m x 76 cm (10' x 30")            | Utrustning för pool ovan mark | ☒ Filtreringssystem   |
| #56408                     | 3.05 m x 76 cm (10' x 30")            | Utrustning för pool ovan mark | ☒ Filtreringssystem   |
| #56415                     | 3.66 m x 76 cm (12' x 30")            | Utrustning för pool ovan mark | /   |
| #56416                     | 3.66 m x 76 cm (12' x 30")            | Utrustning för pool ovan mark | ☒ Filtreringssystem   |
| #56418                     | 3.66 m x 1.00 m (12' x 39.5")         | Utrustning för pool ovan mark | ☒ Filtreringssystem<br>☒ Stege                                |
| #56419                     | 3.66 m x 1.00 m (12' x 39.5")         | Utrustning för pool ovan mark | ☒ Filtreringssystem   |
| #56260                     | 3.66 m x 1.00 m (12' x 39.5")         | Utrustning för pool ovan mark | ☒ Filtreringssystem   |
| #56594                     | 3.66 m x 1.00 m (12' x 39.5" Rotting) | Utrustning för pool ovan mark | ☒ Filtreringssystem   |
| #56379                     | 3.66 m x 1.00 m (12' x 39.5" Rotting) | Utrustning för pool ovan mark | ☒ Filtreringssystem<br>☒ Stege                                |
| #56420                     | 3.66 m x 1.22 m (12' x 48")           | Utrustning för pool ovan mark | ☒ Filtreringssystem<br>☒ Stege<br>☒ Poolöverdrag<br>☒ Märktyg |
| #56421<br>#56414<br>#56550 | 3.66 m x 1.22 m (12' x 48")           | Utrustning för pool ovan mark | ☒ Filtreringssystem<br>☒ Stege<br>☒ Poolöverdrag<br>☒ Märktyg |
| #56595<br>#56597           | 4.27 m x 84 cm (14' x 33")            | Utrustning för pool ovan mark | ☒ Filtreringssystem   |
| #56598<br>#56600           | 4.27 m x 84 cm (14' x 33")            | Utrustning för pool ovan mark | ☒ Filtreringssystem<br>☒ Stege<br>☒ Poolöverdrag<br>☒ Märktyg |
| #56422                     | 4.27 m x 1.00 m (14' x 39.5")         | Utrustning för pool ovan mark | ☒ Filtreringssystem<br>☒ Stege<br>☒ Poolöverdrag<br>☒ Märktyg |
| #56423                     | 4.27 m x 1.00 m (14' x 39.5")         | Utrustning för pool ovan mark | ☒ Filtreringssystem<br>☒ Stege<br>☒ Poolöverdrag<br>☒ Märktyg |
| #56444                     | 4.27 m x 1.22 m (14' x 48")           | Utrustning för pool ovan mark | ☒ Filtreringssystem<br>☒ Stege<br>☒ Poolöverdrag<br>☒ Märktyg |
| #56478<br>#56561           | 4.27 m x 1.22 m (14' x 48")           | Utrustning för pool ovan mark | ☒ Filtreringssystem<br>☒ Stege<br>☒ Poolöverdrag<br>☒ Märktyg |
| #56483                     | 4.27 m x 1.22 m (14' x 48" Rotting)   | Utrustning för pool ovan mark | ☒ Filtreringssystem<br>☒ Stege<br>☒ Poolöverdrag<br>☒ Märktyg |
| #56484                     | 4.27 m x 1.22 m (14' x 48" Rotting)   | Utrustning för pool ovan mark | ☒ Filtreringssystem<br>☒ Stege<br>☒ Poolöverdrag<br>☒ Märktyg |
| #56433                     | 4.57 m x 91 cm (15' x 36")            | Utrustning för pool ovan mark | /   |
| #56434                     | 4.57 m x 91 cm (15' x 36")            | Utrustning för pool ovan mark | ☒ Filtreringssystem<br>☒ Stege<br>☒ Poolöverdrag<br>☒ Märktyg |
| #56435                     | 4.57 m x 91 cm (15' x 36")            | Utrustning för pool ovan mark | ☒ Filtreringssystem<br>☒ Stege<br>☒ Poolöverdrag<br>☒ Märktyg |
| #56488                     | 4.57 m x 1.07 m (15' x 42")           | Utrustning för pool ovan mark | ☒ Filtreringssystem<br>☒ Stege<br>☒ Poolöverdrag<br>☒ Märktyg |
| #56438                     | 4.57 m x 1.22 m (15' x 48")           | Utrustning för pool ovan mark | ☒ Filtreringssystem<br>☒ Stege<br>☒ Poolöverdrag<br>☒ Märktyg |
| #56451                     | 4.88 m x 1.22 m (16' x 48")           | Utrustning för pool ovan mark | ☒ Filtreringssystem<br>☒ Stege<br>☒ Poolöverdrag<br>☒ Märktyg |
| #56452                     | 4.88 m x 1.22 m (16' x 48")           | Utrustning för pool ovan mark | ☒ Filtreringssystem<br>☒ Stege<br>☒ Poolöverdrag<br>☒ Märktyg |
| #56462                     | 5.49 m x 1.22 m (18' x 48")           | Utrustning för pool ovan mark | ☒ Filtreringssystem<br>☒ Stege<br>☒ Poolöverdrag<br>☒ Märktyg |
| #56427                     | 5.49 m x 1.32 m (18' x 52")           | Utrustning för pool ovan mark | ☒ Filtreringssystem<br>☒ Stege<br>☒ Poolöverdrag<br>☒ Märktyg |
| #56464                     | 5.49 m x 1.32 m (18' x 52")           | Utrustning för pool ovan mark | ☒ Filtreringssystem<br>☒ Stege<br>☒ Poolöverdrag<br>☒ Märktyg |

## VARNING

Läs noggrant, förstå, och följ all information i användarmanualen innan du installerar och använder swimmingpoolen. Dessa varningar, instruktioner och säkerhetsanvisningar handlar om några vanliga risker i samband med vattenlekar, men de täcker inte alla risker och faror för alla tillfällen. Var alltid försiktig, använd varligt, förnuft och gott omdöme när du njuter av aktiviteter i vattnet. Bevara den här informationen för framtida bruk.

### Säkerhet för icke simkunniga

- För de personer som är dåliga på att simma eller inte är simkunniga (kom ihåg att barn under fem år lider största risken för drunkning) krävs det en ständig och aktiv övervakning av en vuxen person.
- Utse en vuxen person att övervaka poolen varje gång den används.
- Dåliga simmare eller ej simkunniga personer bör använda personlig räddningsutrustning när de använder poolen.
- När poolen inte används, eller om den är oövervakad, ta då bort alla leksaker från swimmingpoolen och runt omkring den för att undvika att barn dras till poolen.

### Säkerhetsanordningar

- För att undvika drunkningsolyckor med barn rekommenderar vi att säkra tillträdet till poolen med en skyddsanordning. För att undvika att barn klättrar från inloppsventilen och utloppsventil en rekommenderar vi att ett hinder installeras (och att säkra alla dörrar och fönster där det är möjligt) för att undvika att icke behöriga personer får tillträde till swimmingpoolen.
- Hinder, poolöverdrag, poolalarm, eller liknande säkerhetsanordningar är bra hjälpmedel, men de ersätter inte en ständig och kompetent övervakning av en vuxen person.

### Säkerhetsutrustning

- Vi rekommenderar att ha räddningsutrustning (ex. livboj) bredvid poolen.
- Förvara en fungerande telefon och en lista på nödnummer bredvid poolen.

### Säker användning av poolen

- Uppmuntra alla användarna, framförallt barnen, att lära sig att simma.
- Lär dig grundläggande livsupphållande åtgärder (hjärt- och lungräddning - CPR) och uppdatera denna kunskap regelbundet. Detta kan utgöra skillnaden vid en livräddning i en nödsituation.
- Ge alla användarna, inklusive barnen, instruktioner om vad man ska göra i händelse av en nödsituation.
- Dyk aldrig i grunt vatten. Det kan leda till allvariga skador eller till döden.
- Gå inte i swimmingpoolen när du har druckit alkohol eller tagit medicin som kan försämra din förmåga att använda poolen på ett säkert sätt.
- Om poolöverdrag finns på poolen, ta då bort det fullständigt från vattenytan innan du går i poolen.
- Skydda poolanvändarna från vattenrelaterade sjukdomar genom att behandla poolvattnet och genom att praktisera en god hygien. Läs i användarmanualen om riktningarna för vattenbehandling.
- Förvara kemikalier (t.ex. vattenbehandling, rengörings- och desinfektionsprodukter) oläskliga för barn.
- Använd nedanstående skyltar. Skyltarna ska finnas på en framträdande plats inte längre än 2 meter från poolen.



Håll barnen under uppsikt i vattenområdet. Ingen dykning.

- Flyttbara stegar ska placeras på en horisontell yta.
- Oavsett det material som används för tillverkning av poolen, måste alla tillgängliga ytor regelbundet kontrolleras för att undvika skador.
- Kontrollera regelbundet bultar och skruvar, ta bort flisor eller vassa kanter för att undvika skador.
- **VAR UPPMÄRKSAM PÅ:** Lämna inte den tomma poolen utomhus. Den tomma poolen riskerar att bli deformerad och/eller förflyttad p.g.a. vinden.
- Om du har en filter pump, läs då i pumpmanualen för vidare instruktioner.
- Om du har en stega, läs då stegens manual för vidare instruktioner.
- **VARNING!** Användningen av en swimmingpool innebär samtycke till säkerhetsinstruktionerna som beskrivs i användar- och underhållsmanualen. För att undvika drunkning och andra allvariga händelser, måste man vara särskilt försiktig när det gäller risken att barn under 5 år får oförutsett tillträde till swimmingpoolen. Säkra tillträdet till poolen och håll barnen under konstant uppsikt av en vuxen under badtillfällena.

Läs noggrant och bevara för framtida behov.

Installationen tar vanligtvis ungefär 20 minuter med 2-3 personer, men omfattar då inte markarbetet och fyllning. (Förutom för pooler med storlek 5.49m x 1.22m / 18' x 48", 5.49m x 1.32m / 18' x 52".) Installationen tar vanligtvis ungefär 30 minuter med 2-3 personer, men omfattar då inte markarbetet och fyllning. (Gäller för pooler av följande storlekar: 5.49m x 1.22m / 18' x 48", 5.49m x 1.32m / 18' x 52".)

### Beskrivning av delar.

#### STEEL PRO™ FRAME POOL



#### POWER STEEL FRAME™ POOL

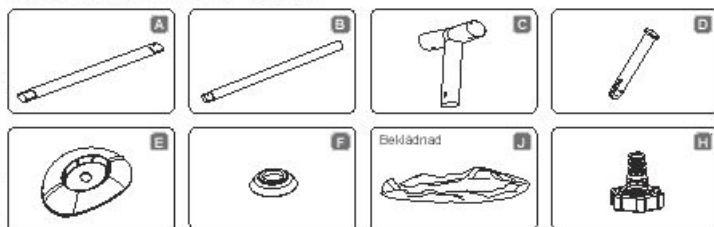



Bilden nedan kan inte spegla den verkliga produkten, var god se listan av delar.

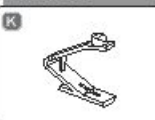

Nedan visas delarna till 16' x 48" / 18' x 48" / 18' x 52" pooler.



Regleringsventil  
#P6D510 X2

Poolens uttoppslil  
#P61323 X1

Podens inloppsslil  
#P61317 X1

Inre för 16' x 48" / 18' x 48" / 18' x 52" pooler

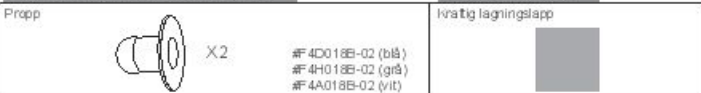

För alla pool-storlekar



## STEEL PRO™ FRAME POOL

Mått: 8' x 24'

| Del N. | Beskrivning          | Del kod     | ANTAL / SET |
|--------|----------------------|-------------|-------------|
|        | Komplett struktur    | P2A022Q16   |             |
| A      | Övre skena C         | P61023      | 8           |
| B      | Vertikalt pool ben   | P61024      | 8           |
| C      | T-anslutning         | P61025      | 8           |
| D      | Stift                | P61012      | 18          |
| E      | Fotfäste             | P61026      | 8           |
| F      | Stift packning       | P61028      | 18          |
| J      | Poolbeklädnad        | 56431ASS16  | 1           |
| H      | Slangadapter         | F4D019B-03A | 1           |
| K      | Fjäderbelastat stift | P61027      |             |

Mått: 10' x 30'

| Del N. | Beskrivning          | Del kod     | ANTAL / SET |
|--------|----------------------|-------------|-------------|
|        | Komplett struktur    | P2A010Q14   |             |
| A      | Övre skena C         | P61013      | 10          |
| B      | Vertikalt pool ben   | P61014      | 10          |
| C      | T-anslutning         | P61001      | 10          |
| D      | Stift                | P61012      | 22          |
| E      | Fotfäste             | P61010      | 10          |
| F      | Stift packning       | P61028      | 22          |
| J      | Poolbeklädnad        | 56406ASS16  | 1           |
| H      | Slangadapter         | F4D019B-03A | 1           |
| K      | Fjäderbelastat stift | P61011      |             |

Mått: 12' x 30'

| Del N. | Beskrivning          | Del kod       | ANTAL / SET |
|--------|----------------------|---------------|-------------|
|        | Komplett struktur    | P2A049Q16(01) |             |
| A      | Övre skena C         | P61049        | 12          |
| B      | Vertikalt pool ben   | P61014        | 12          |
| C      | T-anslutning         | P61001        | 12          |
| D      | Stift                | P61012        | 26          |
| E      | Fotfäste             | P61010        | 12          |
| F      | Stift packning       | P61028        | 26          |
| J      | Poolbeklädnad        | 56415ASS16    | 1           |
| H      | Slangadapter         | F4D019B-03A   | 1           |
| K      | Fjäderbelastat stift | P61011        |             |

Mått: 12' x 39,5'

| Del N. | Beskrivning               | Del kod                 | ANTAL / SET |
|--------|---------------------------|-------------------------|-------------|
|        | Komplett struktur         | P2A071Q16 / P2H071Q16   |             |
| A      | Övre skena C              | P61008                  | 12          |
| B      | Vertikalt pool ben        | P61085                  | 12          |
| C      | T-anslutning              | P61001                  | 12          |
| D      | Stift                     | P61012                  | 26          |
| E      | Fotfäste                  | P61010                  | 12          |
| F      | Stift packning            | P61028                  | 26          |
| J      | Poolbeklädnad (blå, brun) | 56418ASS16 / 56379ASS16 | 1           |
| H      | Slangadapter              | F4D019B-03A             | 1           |
| K      | Fjäderbelastat stift      | P61011                  |             |

Mått: 12' x 48'

| Del N. | Beskrivning          | Del kod     | ANTAL / SET |
|--------|----------------------|-------------|-------------|
|        | Komplett struktur    | P2A026Q16   |             |
| A      | Övre skena C         | P61032      | 12          |
| B      | Vertikalt pool ben   | P61415      | 12          |
| C      | T-anslutning         | P61411      | 12          |
| D      | Stift                | P61012      | 26          |
| E      | Fotfäste             | P61010      | 12          |
| F      | Stift packning       | P61028      | 26          |
| J      | Poolbeklädnad        | 56420ASS16  | 1           |
| H      | Slangadapter         | F4D019B-03A | 1           |
| K      | Fjäderbelastat stift | P61011      |             |

Mått: 14' x 33'

| Del N. | Beskrivning        | Del kod     | ANTAL / SET |
|--------|--------------------|-------------|-------------|
|        | Komplett struktur  | P2A099      |             |
| A      | Övre skena C       | P61084      | 14          |
| B      | Vertikalt pool ben | P61410      | 14          |
| C      | T-anslutning       | P61004      | 14          |
| D      | Stift              | P61007      | 30          |
| E      | Fotfäste           | P61005      | 14          |
| F      | Stift packning     | P61028      | 30          |
| J      | Poolbeklädnad      | 56595ASS16  | 1           |
| H      | Slangadapter       | F4D019B-03A | 1           |

Mått: 14' x 39,5'

| Del N. | Beskrivning        | Del kod     | ANTAL / SET |
|--------|--------------------|-------------|-------------|
|        | Komplett struktur  | P2A087Q16   |             |
| A      | Övre skena C       | P61084      | 14          |
| B      | Vertikalt pool ben | P61088      | 14          |
| C      | T-anslutning       | P61004      | 14          |
| D      | Stift              | P61007      | 30          |
| E      | Fotfäste           | P61005      | 14          |
| F      | Stift packning     | P61028      | 30          |
| J      | Poolbeklädnad      | 56422ASS16  | 1           |
| H      | Slangadapter       | F4D019B-03A | 1           |

Mått: 15' x 36'

| Del N. | Beskrivning          | Del kod       | ANTAL / SET |
|--------|----------------------|---------------|-------------|
|        | Komplett struktur    | P2A008Q16(01) |             |
| A      | Övre skena C         | P61002        | 14          |
| B      | Vertikalt pool ben   | P61048        | 14          |
| C      | T-anslutning         | P61004        | 14          |
| D      | Stift                | P61007        | 30          |
| E      | Fotfäste             | P61005        | 14          |
| F      | Stift packning       | P61028        | 30          |
| J      | Poolbeklädnad        | 56434ASS16    | 1           |
| H      | Slangadapter         | F4D019B-03A   | 1           |
| K      | Fjäderbelastat stift | P61006        |             |

Mått: 15' x 42'

| Del N. | Beskrivning          | Del kod       | ANTAL / SET |
|--------|----------------------|---------------|-------------|
|        | Komplett struktur    | P2A081Q16(01) |             |
| A      | Övre skena C         | P61029        | 15          |
| B      | Vertikalt pool ben   | P61034        | 15          |
| C      | T-anslutning         | P61035        | 15          |
| D      | Stift                | P61007        | 32          |
| E      | Fotfäste             | P61005        | 15          |
| F      | Stift packning       | P61028        | 32          |
| J      | Poolbeklädnad        | 56488ASS16    | 1           |
| H      | Slangadapter         | F4D019B-03A   | 1           |
| K      | Fjäderbelastat stift | P61006        |             |

Mått: 15' x 48'

| Del N. | Beskrivning          | Del kod     | ANTAL / SET |
|--------|----------------------|-------------|-------------|
|        | Komplett struktur    | P2A027Q15   |             |
| A      | Övre skena C         | P61029      | 15          |
| B      | Vertikalt pool ben   | P61416      | 15          |
| C      | T-anslutning         | P61412      | 15          |
| D      | Stift                | P61007      | 32          |
| E      | Fotfäste             | P61005      | 15          |
| F      | Stift packning       | P61028      | 32          |
| J      | Poolbeklädnad        | 56438ASS16  | 1           |
| H      | Slangadapter         | F4D019B-03A | 1           |
| K      | Fjäderbelastat stift | P61006      |             |

Mått: 18' x 45'

| Del N. | Beskrivning          | Del kod     | ANTAL / SET |
|--------|----------------------|-------------|-------------|
|        | Komplett struktur    | P2A028Q16   |             |
| A      | Övre skena C         | P61029      | 18          |
| B      | Vertikalt pool ben   | P61417      | 18          |
| C      | T-anslutning         | P61413      | 18          |
| D      | Stift                | P61007      | 38          |
| E      | Fotfäste             | P61030      | 18          |
| F      | Stift packning       | P61028      | 38          |
| J      | Poolbeklädnad        | 56462ASS16  | 1           |
| H      | Slangadapter         | F4D019B-03A | 1           |
| K      | Fjäderbelastat stift | P61031      |             |

## POWER STEEL™ FRAME POOL

Mått: 14' x 48'

| Del N. | Beskrivning               | Del kod               | ANTAL / SET |
|--------|---------------------------|-----------------------|-------------|
|        | Komplett struktur         | P2116                 |             |
| A      | Övre skena C              | P61126                | 14          |
| B      | Vertikalt pool ben        | P61127                | 14          |
| C      | T-anslutning              | P61128                | 14          |
| D      | Stift                     | P61110                | 30          |
| E      | Fotfaste                  | P61129                | 14          |
| F      | Stift packning            | P61111                | 30          |
| J      | Poolbeklädnad (grå, brun) | 50444ASS16/50483ASS16 | 1           |
| H      | Slangadapter              | F4H019B-03A           | 1           |
| K      | Fjäderbelastat stift      | P61109                |             |

Mått: 18' x 52'

| Del N. | Beskrivning          | Del kod     | ANTAL / SET |
|--------|----------------------|-------------|-------------|
|        | Komplett struktur    | P2121       |             |
| A      | Övre skena C         | P61130      | 18          |
| B      | Vertikalt pool ben   | P61131      | 18          |
| C      | T-anslutning         | P61096      | 18          |
| D      | Stift                | P61110      | 38          |
| E      | Fotfaste             | P61134      | 18          |
| F      | Stift packning       | P61111      | 38          |
| J      | Poolbeklädnad        | 56427ASS16  | 1           |
| H      | Slangadapter         | F4H019B-03A | 1           |
| K      | Fjäderbelastat stift | P61132      |             |

Mått: 16' x 48'

| Del N. | Beskrivning          | Del kod     | ANTAL / SET |
|--------|----------------------|-------------|-------------|
|        | Komplett struktur    | P2117(01)   |             |
| A      | Övre skena C         | P61345      | 16          |
| B      | Vertikalt pool ben   | P61346      | 16          |
| C      | T-anslutning         | P61347      | 16          |
| D      | Stift                | P61349      | 34          |
| E      | Fotfaste             | P61348      | 16          |
| F      | Stift packning       | P61339      | 34          |
| J      | Poolbeklädnad        | 56451ASS16  | 1           |
| H      | Slangadapter         | F4H019B-03A | 1           |
| K      | Fjäderbelastat stift | P61340      |             |

### VÄLJ RÄTT PLATS

**OBSERVERA:** Poolen måste placeras på en helt platt och jämn yta. Installera inte poolen om ytan lutar eller är sned.

#### Korrekt omgivning för att sätta upp poolen:

- Den valda platsen måste erhålligt kunna klara vikten under poolens hela installationsid, samt vara platt och alla objekt eller skräp, såsom stenar eller kvistar, måste ha rensats bort.
- Vi rekommenderar att placera poolen där det saknas objekt som barn kan klättra upp på för att ta sig i poolen.

**OBSERVERA:** Placera poolen när ett lämpligt dräneringsystem för att kunna hantera översvämningar och tömning av poolen.

#### Ikorrekt omgivning för att sätta upp poolen:

- En ojämn markyta kan orsaka att poolen kollapsar och leda till allvariga personskador och/eller skador på personliga tillbehör samt upphäva garantin och förhindra krav på service.
- Sand bör inte användas för att skapa en jämn grund, om nödvändigt bör grunden grävas ut.
- Direkt under lutledningar eller träd. Se till att platsen inte innehåller underjordiska allmännyttiga ledningar, eller ledningar eller kablar av annan sort.
- Installera inte poolen på infarter, däck, plattformer, grus- eller asfalttytor. Den valda platsen bör vara fast nog att kunna motstå trycket från vattnet. Lera, sand, mjuk eller lös jord eller tjära passar inte.
- Gräs eller annan vegetation under poolen kan dö och orsaka utveckling av lukt eller slam, vi rekommenderar därför att man avlägsnar allt gräs från platsen där poolen skall installeras.
- Undvik lerplaster som tenderar att ha aggressiva växt- och ogräsarter som kan växa igenom markduken eller fodret.

**OBSERVERA:** Hör med lokala myndigheter gällande stadgar för uppsättning av stängsel, bänmarer, belysning samt säkerhetsregleringar och se till att du följer lagen.

**OBSERVERA:** Om du har en filterpump, se pumpens manual för instruktioner.

**OBSERVERA:** Stegen måste passa poolstorleken och bör endast användas för att ta sig in och ut ur poolen. Det är förbjudet att överskrida stegen's tillåtna belastning. Kontrollera regelbundet att stegen är ordentligt monterade.

### Installation

Bestway Inflatables ansvarar inte för skador på poolen om de uppstår på grund av felaktig hantering eller om man inte följer dessa instruktioner.

- Lägg fram alla delar och kontrollera att du har rätt antal enligt komponentlistan. Montera inte poolen om du saknar någon del utan kontakta Bestways kundtjänst.
- Lägg ut poolen och se till att rätt sida är vänd uppåt. Låt den ligga i solen i minst 1 timme så att den blir mjukare att installera.
- Placera poolen nära ett lämpligt dräneringsystem som kan ta hand om överflödigt vatten. Forsäkra dig om att poolens ingång A och utgång B är korrekt positionerade så att filterpumpen kan anslutas till en strömkälla.
 

**Obs:** Använd inte förlängningsledningar för att försä din pump med elektricitet.

**VARNING:** Dra inte poolen på marken eftersom detta kan skada poolen.
- För in pluggarna i ingång A och utgång B på väggen från poolens insida. (Se Fig. 1)
 

**Obs:** För pooler 4.88m x 1.22m (16' x 48'), 5.49m x 1.22m (18' x 48'), 5.49m x 1.32m (18' x 52'), se installationen av anslutningsventilen på följande sida.
- Sätt i den övre rälisen (A) i fickorna upptill på poolen. (Se Fig. 2)
- Anslut den övre rälisen (A) till T-kontakten (C) i varje hörn och sätt i stiften (D) i packningen (F) först och sedan i ramens borrhål.
 

**Obs:** Packningarna ska vara vända nedåt för att förhindra vattenläckage till de övre rälisarna. (Se Fig. 3, 4, 5)
- Upprepas steg 5 och 6 tills alla övre rälisar (A) är anslutna med T-kontakter (C) och den övre ramen är installerad. För en lätt montering, ska du höja de sista 2 rälisarna något till en omvänd v-form och sätta i de sista T-kontakterna (C). Sänk den sänkta tills den är helt ansluten och var försiktig så att du inte

skärmer fingrarna. (Se Fig. 6)

8. Fast alla stöd (E) vid undersidan av de vertikala poolbenen (B). (Se Fig. 7)

9. Sätt alla vertikala poolben inuti poolens vaggband. Anslut det vertikala poolbenet (B) i undersidan av T-kontakten (C). Se till att det vertikala poolbenet (B) har fjäderstift upptill för anslutning av T-kontakten (C). (Se Fig. 8)

**Obs!** För 2.44m x 6.10m (8' x 24") pooler, inget vagg band.

10. Dra i ramen från olika riktningar för att se till att alla rälisar, poolben och kontakter sitter ordentligt. (Se Fig. 9)

11. Se till att tömringsventilen är ordentligt ådragen. Jämn ut botten.

12. Häll i 1" till 2" (2.5cm till 5cm) vatten i poolen för att täcka botten. När poolens botten är precis täckt med vatten, sluta då mjukt ut alla vecken. Börja mitt i poolen och arbeta dig fram medsols till utsidan.

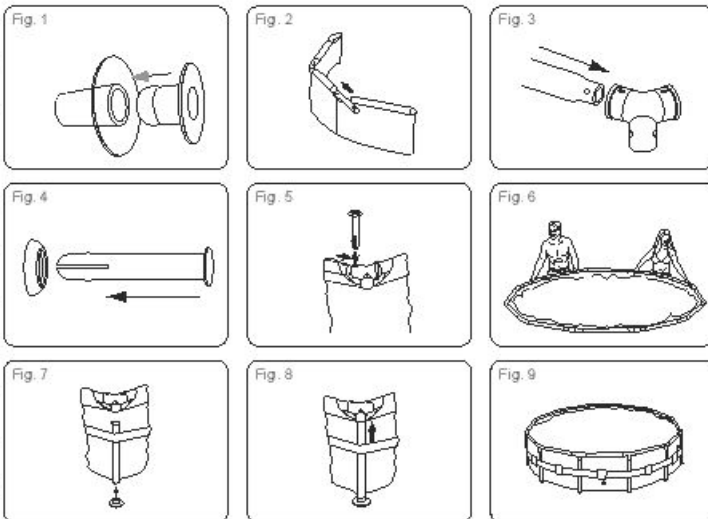

### Montering av anslutningsventil

För poolmodellerna 4.88m x 1.22m (16' x 48'), 5.49m x 1.22m (18' x 48'), 5.49m x 1.32m. (Se Fig. 10)

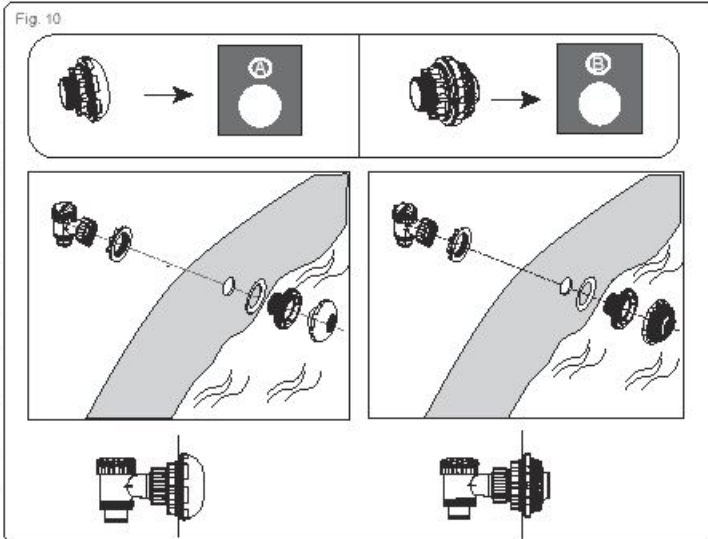

**Obs!** Om du vill ansluta andra poolcirkulationsstrukturer till poolen genom anslutningsventilen ska du använda en Philips skruvmejsel för att ta isär skräpnet från anslutaren. (Se Fig. 11)

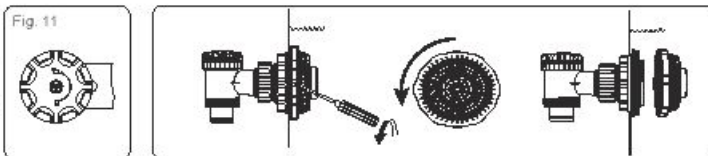

### Att fylla poolen med vatten

**VARNING:** Lämna inte poolen utan tillsyn då den är fylld med vatten.

1. Fyll poolen tills vattencapaciteten är 90%. Fyll den INTE FÖR MYCKET eftersom det kan göra så att poolen kollapsar. Vid heta regnfall kan du behöva tömma ut lite vatten för att se till att nivån är korrekt. (Se Fig. 12.13)

2. När fyllningen av poolen avslutats, kontrollera att vattnet inte samlas på någon av sidorna för att se till att poolen är jämn.

**VIKTIGT:** Om poolen inte är jämn ska du tömma ut vattnet och göra marken jämn genom att gräva ut den. Forsök aldrig flytta poolen om den innehåller vatten. Annars kan allvariga personskador eller materiella skador uppstå. (Se Fig. 14)

**VARNING:** Din pool kan utstå ett stort tryck. Om din pool har en utstående sida eller en ojämn sida, är poolen inte jämn. Sidorna kan explodera och vattnet plötsligt tömmas ut vilket kan leda till personskador och/eller materiella skador.

3. Kontrollera om det finns läckage vid ventilierna eller sömmarna och kontrollera underlagsduken för att upptäcka eventuella ymniga vattenförluster. Tillsätt inga kemikalier innan du gör detta.

**OBSERVERA:** Laga poolen med den slitstarka repareringsappen som skickas med om det skulle uppstå en läcka. Se FAQ för ytterligare information.

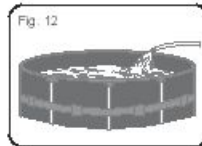

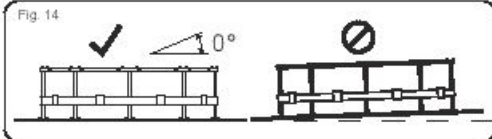

**OBS:** Ribbingarna är endast illustrativa. De kanske inte visar den aktuella produkten. Ej skaleninga.

## POOLENS UNDERHÅLL

**Varning:** Om du inte följer riktlinjerna i vår underhållsmanual, kan du äventyra din hälsa och framförallt barnens hälsa. Behandling av poolvattnet är nödvändigt för användningens säkerhet. Genom att använda kemikalier felaktigt kan det orsaka egendomsskador och personskador.

**OBS!** Pumpen används för att vattnet ska cirkulera och för att filtrera små partiklar. För att ditt poolvatten ska förbli rent och hygieniskt måste du även tillsätta kemikalier.

1. Vi rekommenderar inte att fylla din pool med regnvatten, brunsvatten, eller dräningsbrunnsvatten; dessa typer av vatten innehåller vanligtvis förorenade organiska substanser däribland nitrater och fosfater. Vi råder er att fylla poolen med vatten från det allmänna vattennätet.
2. Se till att alltid hålla poolen ren och använd korrekta kemikalier. Och såsom vatten är en allvarig hälsofar. Vi rekommenderar att du använder desinfektionsmedel, flockningsmedel, syre eller alkaliska kemikalier för att behandla din pool.
3. Rengör PVC linern regelbundet med en icke slipande borste en pooldammsugare.
4. Vattnets filteringsystem måste under hela säsongen vara i funktion tillräckligt länge varje dag för att göra ren hela poolens vattenvolym.
5. Kontrollera filterpatronen (eller sanden i sandfiltret) regelbundet och byt ut smutsiga patroner (eller sand).
6. Kontrollera om det finns rost på skruvarna, bultarna och alla metalldelar. Byt ut vid behov.
7. Om det regnar, kontrollera då att vattennivån inte är högre än den angivna nivån. Om vattnet överskrider den angivna nivån måste poolen tömmas på vatten till nivån är korrekt.
8. Använd inte pumpen när poolen används.
9. Täck poolen då den inte används.
10. Vattnets pH värde är mycket viktigt när det gäller vattnets behandling.

**BEAKTA FÖLJANDE:** Lämna inte en tömd pool utomhus.

Följande parametrar garanterar god vattenkvalitet.

| Parametrar   | Värden                             |
|--|------------------------------------|
| Vattnets klarhet   | Att man ser poolens botten tydligt |
| Vattnets färg  | Ingen färg bör noteras             |
| Grumlighet mätt i FNU/NTU                                | max. 1,5 (helst lägre än 0,5)      |
| Koncentration av nitrit jämte den av fyllt vatten i mg/l | max. 20                            |
| Totalt organiskt kol (TOC) i mg/l                        | max. 4,0                           |
| Redoxpotential mot Ag/AgCl 3,5 m KCl i mV                | min. 650                           |
| pH värde   | 6,8 till 7,6                       |
| Fritt verksamt klor (utan cyanursyra) i mg/l             | 0,3 till 1,5                       |
| Fritt klor använt i kombination med cyanursyra i mg/l    | 1,0 till 3,0                       |
| Cyanursyra i mg/l  | max. 100                           |
| Kombinerat klor i mg/l                                   | max. 0,5 (helst nära 0,0 mg/l)     |

**VARNING:** Använd inte pumpen då poolen används.

Under säsongen då poolen används måste filteringsystemet sättas igång varje dag, under tillräckligt lång tid för att hela vattenvolymen ska förnyas.

## Reparation

Kontrollera poolen för eventuella läckage från ventiler eller sommar, kontrollera markduken för någon synlig vattenskada. Tillsätt inga kemikalier innan detta har utförts.

**OBS!** I händelse av ett läckage, laga din pool genom att använda den medföljande slitstarka reparationslappen. Läs vidare på "Vanliga Frågor & Svar" för ytterligare information.

## Demontering

1. Skruva loss tömningsventilens lock på utsidan av poolen i motsatt riktning och avlägsna den.
2. Anslut adaptern till slangen och placera den andra änden av slangen i området där du ska tömma poolen. (Kontrollera de lokala bestämmelserna för tömning).

3. Skruva slangadaptens kontrollring på dräneringsventilens medurs. Tömningsventilen öppnas och vattnet börjar tömmas ut automatiskt.

**VARNING:** Vattenflödet kan kontrolleras med kontrollringen.

4. Efter tömningen, ska du skruva loss kontrollringen för att stänga ventilen.
5. Koppla bort slangen.

6. Skruva på locket på tömningsventilen igen.

7. Låt poolen lufttorka.

**VARNING:** Lämna inte den tömda poolen utomhus.

## Förvaring och vinterförvaring

1. Ta bort alla tillbehör och reservdelar på poolen och förvara dem rent och torrt.
2. När poolen är fullständigt torr, pudra över talkpuder för att undvika att poolen klirrar samman. Vik poolen noggrant. Om poolen inte är fullständigt torr kan det resultera i mögel, vilket skadar poollinern.
3. Förvara linern och tillbehör på en torr plats med moderat temperatur mellan 5°C / 41°F och 38°C / 100°F.
4. Under den regniga årstiden, ska poolen och tillbehören också förvaras som ovan beskrivet.
5. Felaktig tömning av poolen kan orsaka allvariga personskador och/eller personliga egendomsskador.
6. Vi rekommenderar absolut att poolen ska monteras ned under lågsäsongen (vintermånaderna). Förvaras på en torr plats utom räckhåll för barn.

## Frågor Som Ofta Ställs (FAQ)

### 1. Hur ska ett passande underlag för poolramen vara?

Nästan vilken plan, stadig och jämn yta som helst kan användas. Sand får inte användas för utjämning, eftersom sand flyttar sig under poolen. Marken ska grävas ut tills den är helt jämn. Montera inte poolen på upplärter, däck, plattformar, grus eller asfalt. Marken ska vara stadig nog att kunna stå emot vattnets vikt och tryck: lera, sand, mjuk eller lös jord eller tjära är inte lämpliga. Betongbas kan användas men då måste man vara noga att inte dra poolen längs ytan eftersom slitningar kan ta sönder linern. Om man ska montera poolen på en gräsmatta rekommenderar vi att man tar bort gräset från den plats där poolen ska placeras eftersom gräset kan do och ge upphov till obehagliga lukter och smier. Vissa typer av ihärdigt gräs kan växa genom linern precis som ihärdiga buskar eller planter vid sidan av poolen. Se till att närliggande växtlighet tas bort där det behövs. Om man använder ett marktygt skyddas poolens botten bättre.

### 2. Hur vet jag att min pool står på ojämn mark?

Om din pool verkar stå ut på ena sidan är den inte placerad på jämn mark. Det är viktigt att du tömmer poolen och flyttar den till en jämn yta. Om poolen inte befinner sig på en jämn yta, kommer den att utsättas för påfrestningar vid sommaren, vilket kan leda till att sommarna går sönder, vilket i sin tur leder till översvämning, materiella skador och potentiella personskador, även med dödlig utgång.

Fyll på poolen enligt anvisningarna i bruksanvisningen. Detta garanterar att du inte slösas med vatten och att poolen lätt kan flyttas så att marken kan nivelleras i rätt tid och inte då du har fyllt den helt med vatten.

### 3. Kan jag låta fylla min pool med en vattenpost?

Vi rekommenderar dig att använda en trädgårdsslang med lågt tryck för att fylla på din pool. Om det är nödvändigt att använda en vattenpost, är det bäst att fylla poolen med en tum vatten med slangen och först släta ut veck. Använd en vattenpost som kan reglera vattenflödet för att förhindra skador. Forsäkra dig om att du stoppar vid varje steg enligt bruksanvisningen. Detta garanterar att du inte slösas med vatten och att hållas ansvarig för pooler som skadats eller försäkrats av vattenposter.

### 4. Vilken är poolens maximala påfyllningsdjup?

Fyll poolen tills vattnets kapacitet är 90% till den undersidan på den uppblåsta ringen. Försök aldrig fylla poolen bortom basen på ringen. Vi rekommenderar dig att lämna utrymme för vattnets höjning när någon laggar sig i poolen. Du kan behöva fylla på med vatten under årstiden då vattnet avdunstar eller vid normal användning.

### 5. Min pool läcker. Vad gör jag för att åtgärda det?

Poolen behöver inte tömmas för att laga eventuella hål. Självhäftande reparatonslappar för reparation under vatten kan köpas från din lokala pool- eller jämfaffär. För användning på utsidan, kan du använda den medföljande reparationslappen. För invändiga hål, ska du rengöra hålet på insidan av poolen för att avlägsna rester av olja och alger. Skar ut en cirkel som är tillräckligt stor för att täcka hålet och applicera lappen korrekt på platsen i vattnet. Skar ut en andra lapp och applicera den på poolens utsida för att förstärka den ytterligare. Om hålet är på poolbotten, ska du endast använda en lapp och trycka ned den med ett tungt föremål medan den fäster. Om hålet sitter i den övre ringen, ska du blåsa upp ringen för att lokalisera hålet, markera hålet så att du lätt kan se det och applicera lappen genom att trycka ner den stadigt. Efter att ha applicerat lappen, ska du släppa ut lite luft ur ringen. Om ringen är helt utan luft och poolen är tom, ska du placera en tung vikt på lappen för att hjälpa den fästa. Om du har lagt poolen medan den är tom, rekommenderar vi dig att vänta i minst 12 timmar innan du fyller den med vatten igen.

### 6. Var kan jag köpa filterpatroner och hur ofta bör jag byta dem?

Filterpatroner att installera i filterpumpen bör finnas tillgängliga i affären där du köpte poolen. Annars, finns patroner till filterpumpen att köpa hos de flesta återförsäljare som tillbehör. Om du inte kan hitta patroner, ring vårt gratisnummer för hjälp med att hitta en lokal butik nära dig. Kontrollera filtret varje vecka och rengör det genom att skölja bort skrap och partiklar. **OBS:** se till att pumpen är fränkopplad från elsystemet innan du kontrollerar filterpatronen. Du kan även besöka vår webbplats [www.bestway-service.com](http://www.bestway-service.com) för inköp av patroner.

### 7. Hur många gånger om året bör jag byta vatten?

Det beror på hur ofta poolen används, hur ofta du är med att ta hand om poolen och hålla kemikalerna rätt balanserade. Om poolen underhålls rätt bör vattnet vara en hel sommar. Kontakta din lokala leverantör av poolkemikalier för detaljerad information om kemikalerna och för råd om hur du bäst bibehåller vattnet rent.

### 8. Behöver jag demontera min pool för vintern?

Ja. Pooler ovanför marknivån kan kollapsa under vintern av is och snö och PVC-vaggarna skadas. Vi rekommenderar dig att montera ner poolen när temperaturen är under 8°C / 45°F. Poolen bör förvaras inom hus vid en måttlig temperatur mellan 5°C / 41°F och 38°C / 100°F. Förvara den långt borta från kemikalier och gnagare samt utom räckhåll för barn.

### 9. Min pool håller på att blekna – varför det?

En överdriven användning av kemikalier kan göra så att färgen i poolen bleknar. Det är som att en badrakt bleknar vid upprepad kontakt med vatten som innehåller klor.

### 10. I hur många år håller poolen?

Det finns ingen exakt tidsgräns för hur länge poolen ska vara. Följ anvisningarna i bruksanvisningen och utför all vård, underhåll och förvaring enligt anvisningarna för att öka poolens livslängd. En felaktig installation, användning eller vård kan leda till problem med poolen.

### 11. Rekommenderas användningen av en filterpump med poolen från Bestway?

Absolut! Vi rekommenderar på det bestämdaste att använda en filterpump, som kommer att bevara vattnets klarhet.

### 12. Vilka är min filterpumps viktigaste funktioner?

Den viktigaste funktionen hos en filterpump är att avlägsna alla typer av orenheter från vattnet med hjälp av en patron och kemiska produkter för sin sterilisering.

För mer information och detaljerade installationsinstruktioner på video, var vänlig och besök vår hemsida <http://www.bestway-service.com>

# Begränsad garanti från BESTWAY-tillverkaren

Produkten du har inköpt levereras med en begränsad garanti. Bestway® står bakom vår kvalitetsgaranti och försäkrar, genom en ersättningsgaranti, att din produkt inte kommer att ha några tillverkningsfel som resulterar i läckage.

Följande bestämmelse gäller endast inom Europeiska Unionens medlemsländer. Förordningen i Direktivet 1999/44/EC kommer inte att träda i kraft med denna BESTWAY begränsad garanti.

Den begränsade garantins giltighet: 1 års garanti för filterpump eller sandfilter, 180 dagars garanti för poolen, 90 dagars garanti för de andra komponenterna från och med inköpsdatumet.

För att kunna godkänna ett garantikrav, måste detta formulär fyllas i och tillsammans med en kopia av inköpskvittot lämnas in hos din lokala Bestway Kundtjänst. Innan några krav kan accepteras, kan Bestway Kundtjänst be dig att skicka in en del av den defekta komponenten till dem (t.ex. att klippa ut produktens partnummer/tömningsventil). Var vänlig och ta kontakt med din lokala Bestway Kundtjänst innan du skickar in några dokument – de kommer att förse dig med fullständiga instruktioner om vad som behövs för din begäran.

Bestway® är inte ansvarig för ekonomisk förlust som beror på kostnader för vatten eller kemikalier. Bestway® kommer inte att ersätta några produkter som anses ha blivit skadade på grund av vårdlöshet eller att ägarmanualens riktlinjer inte har följts.

Bestway's garanti täcker tillverkningsfel som upptäcks vid upppackning av produkten eller under användning, inom viss begränsning av användande och med iakttagna varningar och instruktioner som finns i användarmanualen. Denna garanti gäller endast för produkter som inte har blivit modifierade av en tredje part. Den här produkten måste förvaras och hanteras i enlighet med de tekniska rekommendationerna.

Den begränsade garantin är giltig från och med den ovan indikerade perioden och det datum som anses vara början på garantin är endast det datum som finns på originalkvittot/fakturan.

Var vänlig och ange vilken pool som är din:

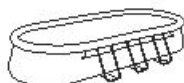

Datum på inköpskvitto: \_\_\_\_\_ Kundens kodnummer: \_\_\_\_\_

TILL: BESTWAY® SERVICEAVDELNING DATUM \_\_\_\_\_

FAX/E-POST/TEL: Vänligen ange ditt land enligt information på baksidan eller på vår hemsida: [www.bestway-service.com](http://www.bestway-service.com)

Vänligen lämna fullständiga adressuppgifter. **Obs:** inkompleta adressuppgifter innebär fördröjning för leveransen.

Bestway förbehåller sig rätten att ta ut en avgift för olevererade paket i händelse av fel från kundens sida.

## BEGÄRD INFORMATION – VÄNLIGEN ANGE LEVERANSADRESS

Namn: \_\_\_\_\_ Adress: \_\_\_\_\_

Postnummer: \_\_\_\_\_ Återförsäljare: \_\_\_\_\_

Land: \_\_\_\_\_ Stad: \_\_\_\_\_

Mobiltelefonnummer: \_\_\_\_\_ Telefonnummer: \_\_\_\_\_

Fax: \_\_\_\_\_ E-post: \_\_\_\_\_

Var vänlig och fyll i partnummer och artikelkod som finns bredvid tömningsventilen

Partnummer: \_\_\_\_\_ Artikelkod: \_\_\_\_\_

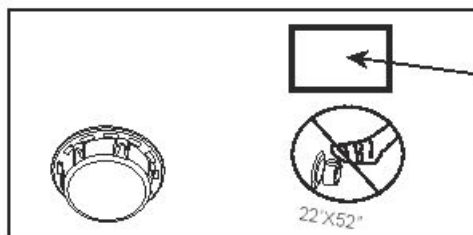

Artikelkod

Partnummer

## Problembeskrivning

Produkten droppar / läcker

Felaktig svetsning

Felaktig övre ring

Defekt tömningsventil

Annat, vänligen ange

Saknade delar – Använd koden för den saknade delen, vilken du hittar i manualen.

## VIKTIGT: ENDAST SKADADE DELAR ERSÄTTS, INTE HELA PRODUKTEN.

Bestway förbehåller sig rätten att kräva fotobevis på defekta delar eller att föremålet skickas in för ytterligare tester. För att kunna hjälpa dig på bästa sätt ber vi dig att se till att alla uppgifter du anger är kompletta.

FÖR VANLIGA FRÅGOR & SVAR, MANUALER, VIDEOER ELLER RESERVEDELAR, GÅ IN PÅ VÅR HEMSIDA [WWW.BESTWAY-SERVICE.COM](http://WWW.BESTWAY-SERVICE.COM).

VIDEOER FINNS OCKSÅ PÅ VÅR BESTWAY KANAL PÅ YOU TUBE: <http://youtube.com/user/BestwayService>.

**Bestway®**









**Authorized Service Centers**  
**Centres de Service Après-vente Agrées**  
**Autorisierte Kundendienstzentren**  
**Centri di Assistenza Autorizzati**  
**Geautoriseerde Servicecentra**  
**Centros de Asistencia Técnica autorizados**  
**Autoriserede Servicecentre**  
**Centros de Assistência Autorizados**  
**ΕΞΟΥΣΙΟΔΟΤΗΜΕΝΑ ΚΕΝΤΡΑ**  
**ΕΞΥΠΗΡΕΤΗΣΗΣ**  
**Авторизованные Сервисные Центры**  
**Autorizovaná Servisní Střediska**  
**Autoriserte Servicecentre**  
**Auktoriserade Servicecenter**

**Valtuutetut Palvelukeskukset**  
**Autorizované Servisné Strediská**  
**Autoryzowane Centra Serwisowe**  
**Hivatalos Szervizközpontok**  
**Pilnvaroti Pakalpojuma Centri**  
**Įgaliotieji Aptarnavimo Centrai**  
**Pooblašćeni Serviserji**  
**Yetkili Hizmet Merkezleri**  
**Centre de Service Autorizate**  
**Оторизирани Сервизни Центрове**  
**Ovlašćeni Servisni Centri**  
**Volitatud Hoolduskeskused**  
**Autorizovani Servisni Centri**

**Albania**  
Phone: (+355) 682003429  
Fax: (+386) 056621203  
E-mail: servis@bestway.si

**Argentina**  
Phone: (+54) 1159843871  
E-mail:  
argentina@bestway-southamerica.com

**Australia**  
Phone: (+61) 290371388  
Fax: (+61) 297379423  
E-mail:  
aftersales@bestway-australia.com

**Austria**  
Phone: (+43) 720882434  
Fax: (+43) 720882435  
E-mail: austria@bestway-service.com

**Belgium**  
Phone: 0 800 20 132  
Fax: (+32) 026104411  
E-mail:  
belgiumservice@bestway-europe.com

**Bosnia**  
Phone: (+387) 039670935  
Fax: (+386) 056621203  
E-mail: servis@bestway.si

**Brazil**  
Phone: 0800 001 8400  
E-mail: sac@bestway-brazil.com

**Bulgaria**  
Phone: (+359) 879012892  
Fax: (+359) 29250232  
E-mail: bulgaria@bestway-service.com

**Canada**  
Phone: 1 855 838 3888  
Fax: 1 480 838 1888  
E-mail:  
info@bestway-northamerica.com

**Chile**  
Phone: (+56) 2232036438  
E-mail:  
postventa@bestway-southamerica.com

**Colombia**  
Phone: (+57) 13441717  
E-mail:  
colombia@bestway-southamerica.com

**Croatia**  
Phone: (+385) 0997930168  
Fax: (+386) 056621203  
E-mail: servis@bestway.si

**Cyprus**  
Phone: (+357) 22 426803  
(+357) 22 423824  
Fax: (+357) 22 495137  
E-mail: cyprus@bestway-service.com

**Czech Republic**  
Phone: (+420) 0387020573  
E-mail:  
pomocservis@bestway-service.com

**Denmark**  
Phone: (+45) 33321019  
Fax: (+45) 33321036  
E-mail: denmark@bestway-service.com

**Finland**  
Phone: (+358) 504104403  
E-mail: finland@bestway-service.com

**France**  
Phone: 0892707709 (0,34 TTC/MINUTE)  
Fax: (+33) 0489069991  
E-mail: sav@bestway-france.com

**Germany**  
Phone: (+49) 6946001281  
Fax: (+49) 6946001282  
E-mail:  
kundendienst@bestway-europe.com

**Greece**  
Phone: 00 800 391.275.300  
Fax: (+39) 0291390361  
E-mail: ipostirixis@bestway-service.com

**Hungary**  
Phone: (+36) 0640204624  
E-mail: hungary@bestway-service.com

**Iceland**  
Phone: (+46) 8 506 691 90  
Fax: (+46) 506 690 99  
E-mail: sweden@bestway-service.com

**Ireland**  
Phone: 8006120457  
Fax: (+44) 01626835736  
E-mail: aftersales@bestway-uk.com

**Italy**  
Phone: (+39) 0236265839  
Fax: (+39) 0291390361  
E-mail:  
assistenza@bestway-europe.com

**Macedonia**  
Phone: (+389) 032386235  
Fax: (+386) 056621203  
E-mail: servis@bestway.si

**Malta**  
Phone: (+356) 27438201/21499101  
Fax: (+356) 21496206  
E-mail: info@model-toys.com

**Mexico**  
Phone: (+52) 5541693920  
Fax: (+52) 8183463416  
E-mail: info@bestway-mexico.mx

**Moldova**  
Phone: (+373) 68535552  
E-mail: Moldova@bestway-service.com

**Netherlands**  
Phone: 8002378929  
Fax: (+31) 887878969  
E-mail:  
dutchservice@bestway-europe.com

**New Zealand**  
Phone: 0800 142 101  
E-mail:  
aftersales@bestway-australia.com

**Norway**  
Phone: (+47) 22650122  
Fax: (+47) 22721127  
E-mail: norway@bestway-service.com

**Peru**  
Phone: (+51) 17089795  
E-mail:  
peru@bestway-southamerica.com

**Poland**  
Phone: (+48) 327505320 / 322326040  
Fax: (+48) 327505330  
E-mail: servis@bestway-service.com

**Portugal**  
Phone: (+351) 707506692  
Fax: (+34) 902602705  
E-mail: sac@bestwayiberica.com

**Romania**  
Phone: (+40) 212525354 / 213362858  
Fax: (+40) 212525353 / 213362854  
E-mail:  
suportclienti@bestway-service.com

**Russia (Россия)**  
Phone: +7 (495) 978-90-88  
E-mail: info@bestway-service.ru

**Serbia and Montenegro**  
Phone: (+381) 0656644962  
(+386) 056621206  
Fax: (+386) 056621203  
E-mail: servis@bestway.si

**Slovak Republic**  
Phone: (+421) 0415078833  
Fax: (+421) 0415078808  
E-mail:  
pomocservis@bestway-service.com

**Slovenia**  
Phone: (+386) 056621206  
Fax: (+386) 056621203  
E-mail: servis@bestway.si

**South Africa**  
Phone: (+27)-21-5771401  
Toll-Free: 0800 224 881  
Fax: (+27)-21-5774400  
E-mail: sales@seagullindustries.co.za

**Spain**  
Phone: (+34) 902351045  
Fax: (+34) 902602705  
E-mail: sac@bestwayiberica.com

**Sweden**  
Phone: (+46) 8 506 691 90  
Fax: (+46) 506 690 99  
E-mail: sweden@bestway-service.com

**Switzerland**  
Phone: (+41)(0)719290000  
Fax: (+41)(0)719290090  
E-mail:  
switzerland@bestway-service.com

**Turkey**  
Phone: (+90) 02126444600  
Fax: (+90) 02125550224  
E-mail:  
teknikservis@bestway-service.com  
bestway@feyzaticaret.com

**Ukraine**  
Phone: (+38) 0577597227  
(+38) 0677033206  
E-mail:  
service@bestway-ukraine.com.ua

**United Kingdom**  
Phone: 08455760116  
Fax: (+44) 01626835736  
E-mail: aftersales@bestway-uk.com

**USA**  
Phone: 1 855 838 3888  
Fax: 1 480 838 1888  
E-mail:  
info@bestway-northamerica.com