



Cerradura
tradicional a
cilindro euoperfil

PARA PUERTAS METÁLICAS



Cerraduras para puertas metálicas



Características técnicas:

- Caja cerrada con tratamiento cincado
- Frente con tratamiento cincado de alta resistencia o acero INOX (acab.20)
- Rodillo, picaporte y palanca níquelados
- Picaporte reversible y regulable 10÷15 mm
- Rodillo regulable 2,5÷14 mm
- Palanca en acero, grosor 9,5 mm
- Caja cerrada para evitar la introducción de suciedad y virutas

Dotación:

- Embellecedores para cilindro art. 06012.01.0
- Tornillo fijación cilindro

Mano:

0 = reversible

Bajo pedido:

- Dotaciones específicas de cilindros y cerraderos adaptables a las distintas series de perfiles de aluminio

Normativa:

- Esta serie de cerraduras está testada según la norma Europea EN 12209:2016
- Grado 3 - Categoría de uso (para la utilización por parte de usuarios, con escasa tendencia al cuidado y elevada probabilidad al uso incorrecto, por ejemplo puertas de edificios públicos) |3|S|7|0|0|F|2|0|

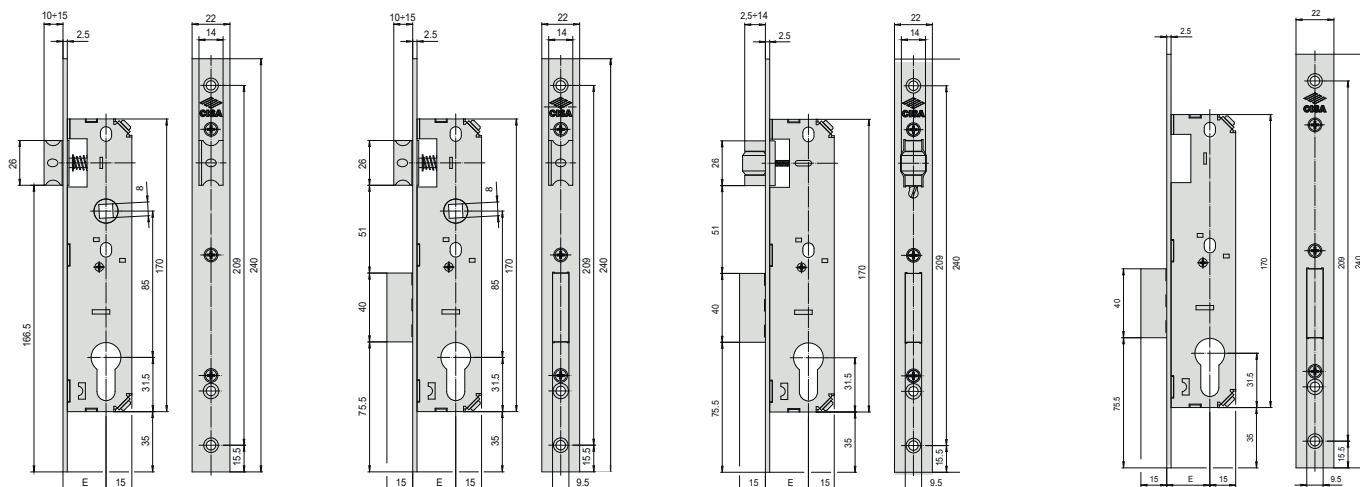





	E
144651 20	20
144651 25	25
144651 30	30
144651 35	35

	E
144661 20	20
144661 25	25
144661 30	30
144661 35	35

	E
144671 20	20
144671 25	25
144671 30	30
144671 35	35

	E
144681 20	20
144681 25	25
144681 30	30
144681 35	35

TIPOLOGÍA	DESCRIPCIÓN	V. Palanca	Ejes	Frente	Entrada	PESO UNITARIO	EMBALAJE	ARTÍCULO				
								Tipo	Dim.	Mano	Acab.	
	Sustituye al artículo 44650 ■ Sólo picaporte regulable 10÷15 mm (entrada 20 mm 11÷14 mm) ■ Frente en acero cincado	-	85	22	20	0,320	24	1	44651	20	0	
		-	85	22	25	0,350	24	1	44651	25	0	
		-	85	22	30	0,380	24	1	44651	30	0	
		-	85	22	35	0,410	24	1	44651	35	0	
	■ Sólo picaporte regulable 10÷15 mm ■ Frente en acero INOX	-	85	22	25	0,350	24	1	44651	25	0	20
		-	85	22	30	0,380	24	1	44651	30	0	20
		-	85	22	35	0,410	24	1	44651	35	0	20
		-	85	22	35	0,410	24	1	44651	35	0	20
	Sustituye al artículo 44660 ■ Palanca y picaporte regulable 10÷15 mm (entrada 20 mm 11÷14 mm) ■ Frente en acero cincado	1	85	22	20	0,400	24	1	44661	20	0	
		1	85	22	25	0,430	24	1	44661	25	0	
		1	85	22	30	0,460	24	1	44661	30	0	
		1	85	22	35	0,490	24	1	44661	35	0	
	■ Palanca y picaporte regulable 10÷15 mm (entrada 20 mm 11÷14 mm) ■ Frente en acero INOX	1	85	22	20	0,400	24	1	44661	20	0	20
		1	85	22	25	0,430	24	1	44661	25	0	20
		1	85	22	30	0,460	24	1	44661	30	0	20
		1	85	22	35	0,490	24	1	44661	35	0	20
	Sustituye al artículo 44670 ■ Palanca y rodillo regulable 2,5÷14 mm ■ Frente en acero cincado	1	-	22	20	0,370	24	1	44671	20	0	
		1	-	22	25	0,400	24	1	44671	25	0	
		1	-	22	30	0,430	24	1	44671	30	0	
		1	-	22	35	0,460	24	1	44671	35	0	
	■ Palanca y rodillo regulable 2,5÷14 mm Frente en acero INOX	1	-	22	25	0,400	24	1	44671	25	0	20
		1	-	22	30	0,430	24	1	44671	30	0	20
		1	-	22	35	0,460	24	1	44661	35	0	20
		1	-	22	35	0,460	24	1	44661	35	0	20
	Sustituye al artículo 44680 ■ Sólo palanca ■ Frente en acero cincado	1	-	22	20	0,320	24	1	44681	20	0	
		1	-	22	25	0,350	24	1	44681	25	0	
		1	-	22	30	0,380	24	1	44681	30	0	
		1	-	22	35	0,410	24	1	44681	35	0	
	■ Sólo palanca Frente en acero INOX	1	-	22	25	0,350	24	1	44681	25	0	20
		1	-	22	30	0,380	24	1	44681	30	0	20
		1	-	22	35	0,410	24	1	44681	35	0	20
		1	-	22	35	0,410	24	1	44681	35	0	20

Acerca de Allegion™

Allegion (NYSE: ALLE) es un pionero mundial en acceso ininterrumpido, con marcas líderes como CISA®, Interflex®, LCN®, Schlage®, SimonsVoss® y Von Duprin®. Además de centrarse en la protección asociada a puertas y áreas adyacentes, Allegion asegura personas y activos con una amplia gama de soluciones para hogar, empresas, escuelas y otras instituciones. Allegion tuvo \$2,7 mil millones en ingresos en 2020 y sus productos de seguridad se venden en todo el mundo.

Para obtener más información, visite allegion.com



 CISA Cerraduras, S.A.
Pol. Ind. La Charluca, C/ F
50300 Calatayud, Zaragoza, Spain

 Tel. +34 976 889 230

 Atención al cliente
Tel. +34 911 988 630

   [cisa.com](https://www.cisa.com)
cispain@allegion.com