

PRO

FESIONAL

PRIMAVERA 2024



HERRAMIENTAS ELÉCTRICAS Y ACCESORIOS .2

Maquinaria electroportátil Compresores y herramienta neumática Taladro / Atornilladores / Esmeriladoras / otros

MAQUINARIA DE TALLER.....8

Taladro columna / Esmeriladora / Sierras fijas / Automovil (elevación y cargadores) / Maquinaria y accesorios / Protección soldadura / Generadores compresores y herramienta neumática

HERRAMIENTA MANUAL Y MEDICIÓN.....13

Herramienta generica / Alicates / Llaves / Herramienta de corte manual / Herramienta de fijación / Herramienta de Medición

ORDENACIÓN DE TALLER.....18

Bancos trabajo, Tornillos banco / Ordenación de herramientas / Estanterias taller / Taquillas / Caballetes

HERRAMIENTAS Y MATERIAL DE CONSTRUCCIÓN22

Herramientas construcción y alicatado / Maquinaria / Construcción / Andamios / Puntales / Recipientes / Toldos / Mallas / Bajantes / Escaleras / Carretillas / Manutención

PINTURA28

Pinturas y herramientas

SEGURIDAD Y CERRAJERÍA29

Seguridad puertas y residenciales

ILUMINACIÓN Y ELECTRICIDAD 30

Herramienta de electricista / Instalación, cables, series / Focos portatiles / Regletas / Linternas (elec)

BAÑO Y FONTANERÍA.....35

Herramienta fontanero / Calentadores / Colectividad / Descarga

ADHESIVOS Y SILICONAS.....38

Adhesivos y cintas / Aplicadores de cartuchos

LIMPIEZA Y DROGUERÍA..... 40

Maquinaria de limpieza y aspiradores / Engrasado / Productos limpieza industrial / Pasta lavamanos

VESTUARIO Y PROTECCIÓN LABORAL..... 43

Vestuario / Pantalón / Camiseta / Zapatos / Guantes / Epis protección cabeza y resto

HERRAMIENTAS ELÉCTRICAS Y ACCESORIOS

WESCO



MINIHERRAMIENTA 160W 144639

Cambio de escobillas de carbón externo. Empuñadura de goma sobremoldeada. Interruptor de encendido/apagado. Bloqueo del eje. Velocidad variable Potencia nominal: 160W Velocidad sin carga: 8000-35000/min Tamaño de pinza: 2,3 mm/3,2 mm Peso de la máquina: 0,65 kg Dimensiones de la máquina: 260*52*120 mm Incluye: 1 pieza de eje flexible 1 pieza de mango auxiliar delantero 1 pieza de llave allen 1 pieza 40 piezas de accesorios

29'71 + IVA = 35'95



ATORNILLADOR 12V 144638

Luz LED. Indicador LED de carga. Empuñadura de goma sobremoldeada. Rotación hacia adelante y hacia atrás. Velocidad única Voltaje nominal: 12 V Velocidad sin carga: 750/min Par máximo: 12 N.m. Capacidad máxima de perforación en acero: 6 mm Capacidad máxima de perforación en madera: 15 mm Capacidad del mandril: 10 mm Capacidad de la batería: Batería de iones de litio de 1,3 Ah Tiempo de carga: 5 horas Peso de la máquina: 0,84 kg Dimensión de la máquina: 160*65*192 mm Incluye: 1 cargador de 5 h 1 soporte magnético 2 brocas HSS (4 mm/6 mm) 10 brocas CRV de 25 mm.

33'02 + IVA = 39'95



BOSCH ATORNILLADOR A BATERIA GSR 12V-15 142621

Par de giro (blando/duro/máx.) 15/30/- Nm Velocidad de giro en vacío(1./2.ª velocidad) 0 - 400 / 0 - 1.300 rpm Portabrocas de sujeción rápida, margen mín./máx. 1 / 10 mm Tensión de la batería 12 V Niveles de par de giro 20+1.

152'88 + IVA = 184'99



BOSCH ATORNILLADOR A BATERIA PERC 12V LI 2BAT 2 AH GSB 130182

12V, 2 Velocidades: 0-380/1.300 rpm. 20+1 Posiciones de par de apriete. 30/14 Nm. Ø Máx. tornillo: 7 mm. Portabrocas de 10 mm. 1 Kg (con batería incluida). Luz integrada. 2 baterías de 2,0 Ah. 1 Cargador GAL 12V-20. Maletín de lona.

165'25 + IVA = 199'95

WESCO



TALADRO ATORNILLADOR

18V
144627
Con clip para cinturón. Luz led. Empuñadura de goma, con velocidad variable. Caja de engranaje de 2 velocidades. Accesorios: * Batería de 2.0 Ah * Cargador * Clip para enganche en cinturón.

53'68 + IVA = 64'95



DEWALT
TALADRO PERCUTOR XR
18V
134391

Portabrocas 13mm Par máximo 42Nm Velocidad sin carga 0-450 / 1.500 rpm Impactos 0-7.650/25.500 ipm Incluye 2 baterías Li-Ion 2Ah y maletín TSTAK.

177'69 + IVA = 215'00



DEWALT
TALADRO ATORNILLADOR Y
ATORNILLADOR DE IMPACTO
100582

Juego de herramientas sin cable con 10,8 V, compuesto por taladro percutor modelo DCD716 y atornillador de impacto modelo DCD710, con 2 velocidades. Sistema de autoapriete. Incluye 2 baterías XR Li-Ion de 2Ah, cargador y organizador TSTAK.

195'00 + IVA = 235'95



BOSCH
TALADRO BATERIA
PERCUTOR 18V
10008131

ECP. EMP. 2 Velocidades (0-480/1.800 rpm), 55/21 Nm. 20+1. Portabrocas de 13 mm. Luz LED. 1,6 Kg.. 2 baterías de 2,0 Ah. 1 Cargador GAX 18V-30. Maletín de lona.

198'34 + IVA = 239'99

WESCO



TALADRO PERCUTOR CON
CABLE 550W

144647
Potencia nominal: 550W Velocidad sin carga: 0-3000/min. Tasa de impacto: 0-48000/min Tipo de mandril: mandril de llave de 10 mm Capacidad máxima de perforación en acero: 8 mm Capacidad máxima de perforación en mampostería: 10 mm Capacidad máxima de perforación en madera: 25 mm Peso de la máquina: 1,50 kg Dimensión de la máquina: 275x63x255 mm.

21'45 + IVA = 25'95



BOSCH
TALADRO PERCUTOR BOSCH
75792

Reversible. Velocidad variable. Portabrocas automático de 13 mm.

77'64 + IVA = 93'95

WESCO



LIJADORA EXCENTRICA 18V
144629
Con sistema de recogida de polvo. Control de velocidad regulable, para discos de Ø 125mm con sistema de fijación textil.
Accesorios: Batería 2.0Ah, cargador, bolsa recogida de polvo, adaptador extracción polvo (35mm), 4 hojas de lija grano 60, 4 hojas de lija grano 80, 4 hojas de lija grano 120, almohadilla de pulido 150mm.

74'34 + IVA = 89'95



MULTILIJADORA DELTA 160W
144633
Tamaño de la base 140 x 140 x 80mm. Sistema de gancho y bucle, caja de recogida de polvo de alta eficiencia, empuñadura de goma. Accesorios: 1 caja de polvo, 1 bolsa tela, 5 lijas grano 80, 5 lijas grano 100, 5 lijas grano 120.

21'45 + IVA = 25'95



LIJADORA BANDA 920W
144636
Sistema de recolección de polvo. Cambio de correa de liberación rápida. Empuñadura de goma sobremoldeada. Control de velocidad variable. Ajuste del sistema de centrado de la correa. Interruptor de bloqueo Potencia nominal: 920 W Velocidad sin carga: 150-270 m/min. Tamaño de la correa: 76 x 533 mm Tamaño de lijado: 76 x 135 mm Peso de la máquina: 2,95 kg Dimensiones de la máquina: 365 x 160 x 150 mm Incluye: 1 bolsa de polvo 1 adaptador de extracción de polvo 1 correa de lijado de grano 80.

49'55 + IVA = 59'95

WESCO



AMOLADORA CON CABLE 125MM 900W
144646
Diseño de cuerpo delgado. Interruptor deslizante de encendido/apagado. Bloqueo del husillo Potencia nominal 900W Velocidad sin carga 12000/min Diámetro del disco 125 mm. Husillo M14 1 mango auxiliar. 1 protector de rueda para rectificar. 1 llave inglesa 1 par de cepillos de carbón.

33'02 + IVA = 39'95



BOSCH AMOLADORA CON CABLE GWS 700/115
107574
700W. Ø disco 115 mm. 11.000 rpm. Protección contra re arranque.

54'34 + IVA = 65'75



DEWALT MINI-AMOLADORA CON CABLE 115MM
110941
800W. Arranque Suave + Bloqueo y Protección contra re-arranque, 11800 rpm, rosca M14.

78'51 + IVA = 95'00



DEWALT AMOLADORA CON CABLE 230MM
117479
2.000W. 6.600 rpm. Motor protegido contra la abrasión, rosca M14.

119'83 + IVA = 145'00



BOSCH AMOLADORA CON CABLE GWS 20-230 J
135481
2.000 W. Disco de 230 mm. 6.500 rpm. Arranque suave. Protección contra re arranque. Empuñadura recta. Interruptor tri-control. 5,4 Kg. Empuñadura auxiliar. Caperuza protectora de desbaste. Tuerca de apriete.

132'19 + IVA = 159'95



BOSCH AMOLADORA 1200 W
23000954
11.000 rpm. Disco de 125 mm. Protección contra re arranque. 2,4 Kg. Caperuza protectora anti-torsión. Protector de corte de plástico con cierre de clip. Caja de cartón.

96'69 + IVA = 117'00

WESCO



AMOLADORA 18V
144644
Mango auxiliar de 2 posiciones. Ajuste rápido de la protección. Anti-reinicio previene el inicio accidental. Protección de sobrecarga. Resistente al polvo con filtros de malla. 18V. 125 mm M14 8500 r.p.m 1 batería de 4,0 Ah. 1 cargador 2A, 1 mango auxiliar. 1 llave inglesa. 1 protector rápido para moler.

107'40 + IVA = 129'95



BOSCH AMOLADORA A BATERÍA
142622
GWS 18V-7. 18V. Motor BRUSHLESS. Ø disco 125 mm (no incluido). 11.000 rpm. Incluye: 2 baterías de 4,0 Ah. Cargador GAL 18V-40.

338'83 + IVA = 409'99

WESCO



SIERRA SABLE 850W 144631
Capacidad máxima de corte en madera 115mm y en acero 10mm. Longitud de carrera 28mm. Sistema de cambio de hoja sin herramientas, placa de pie pivotante ajustable, empuñadura de goma, velocidad variable y caja de engranajes de aluminio.

45'41 + IVA = 54'95

WESCO



SIERRA CALAR 850W 144651

Velocidad variable. Interruptor de bloqueo, luz LED. Interruptor soplador. Conexión para extracción de polvo externa. Placa base de aluminio, corte a inglete 45° ajustable. Ajuste de velocidad eléctrico. Potencia nominal: 850W. Velocidad sin carga: 0-3000/min. Longitud de carrera: 20 mm. Capacidad de bisel: 45° a la izquierda y derecha. Función de péndulo 4. Profundidad máx. de corte acero: 12 mm. Profundidad máx. de corte plástico: 15 mm. Profundidad máx. de corte en madera.

41'28 + IVA = 49'95

WESCO



SIERRA CIRCULAR 1400W 220-230V/50 HZ 144630

Tamaño máximo de disco 190 mm. Incluye disco corte madera 24 dientes 185 mm. Guarda superior en aluminio Base de acero.

47'89 + IVA = 57'95

WESCO



MARTILLO 1500W 144650

Caja de cambios de aluminio. Portabrocas SDS-plus cambio rápido. Potencia nominal: 1500 W Velocidad sin carga: 850/min. Tasa de impacto: 4200/min Energía de impacto: 5,5J. Máx. perforación en acero: 13 mm, mampostería: 32 mm, madera: 40 mm. Peso: 5,73 kg. Mango auxiliar. Medidor de profundidad de metal. Recipiente de plástico para grasa. Cubierta antipolvo. Maletín.

82'60 + IVA = 99'95

WESCO



MARTILLO 18V 144645

Agarre de goma sobremoldeado. Velocidad variable con marcha atrás. Rotación hacia adelante y hacia atrás. Función (martillo, taladro y destornillador). Sistema de cambio rápido SDS-plus. Luz LED. 18V. SDS Plus 1,3 Julios 1 batería de 4,0 Ah. 1 cargador 2A.

99'13 + IVA = 119'95



BOSCH SIERRA SABLE 1.100W 10008104

Sistema SDS de sustitución fácil de la hoja de sierra. Placa base ajustable. 0-2.700 cpm. Longitud de carrera: 28 mm. Luz LED. 3,6 Kg. 2 Hojas de sierra (S2345X y S123XF). Maletín.

197'93 + IVA = 239'50



BOSCH SIERRA DE CALAR CON CABLE 107575

GST8000E. 710W. Pendular. Velocidad variable 500-3100 CPM. Profundidad de corte hasta 80 mm.

115'25 + IVA = 139'45



BOSCH SIERRA CIRCULAR BOSCH 10008097

GKS190. 1400 W. Ø sierra 190 mm. Profundidad máxima de corte 70 mm.

190'33 + IVA = 230'30



BOSCH MARTILLO PERFORADOR SDS PLUS 720W 23000955

720 W. 2,0 J. SDS-plus. Perforación hasta 21 mm. Control electrónico. Giro reversible. Velocidad variable. Parada de giro para cincelar. 2,5 Kg. Maletín.

128'10 + IVA = 155'00



BOSCH MARTILLO 18V 23000952

18V. Motor BRUSHLESS. Función de cincelado. 1,9 J. 4.675 ipm. Ø Máx. perforación en hormigón: 22 mm. KickBack Control. Sistema antivibración. Posibilidad de acoplar dispositivo de aspiración GDE 18V-12, GDE 16 Plus, GDE 68. Luz led. 2,3 Kg. Empuñadura auxiliar. Tope de profundidad. 2 baterías de 4,0 Ah. Cargador GAL 18V-40. Maletín L-BOXX 136.

396'69 + IVA = 480'00



DISCO CORTE BELLOTA

Referencia	Ø	Corte	PVP
13883	115 mm	Piedra	1'69 + IVA = 2'05
13886	230 mm	Piedra	3'43 + IVA = 4'15
43280	115 mm	Inox-Metal	1'45 + IVA = 1'75
80285	125 mm	Inox-Metal	1'49 + IVA = 1'80



DISCO CORTE METAL CONCAVO
100571
230 x 3 x 22,23 mm.
1'86 + IVA = 2'25



DISCO TRONZADOR MADERA
Ø 115 MM 50197
Corte de maderas y plásticos con amoladora.
5'17 + IVA = 6'25



DISCO CORTE X-LOCK DIAMANTE METAL WHEEL
142620
115 mm. Para corte de cualquier tipo de metal.
21'74 + IVA = 26'30



DISCO DIAMANTE BOSCH
142618
X-LOCK. Ø 115 mm. General obra. Anclaje X-LOCK, también se puede acoplar a máquinas con anclaje standard M14.
11'78 + IVA = 14'25



DISCO CORTE SEGMENTO
126212
125 mm.
13'72 + IVA = 16'60



DISCO X-LOCK EXPERT CARBIDE MW
142626
Ø 115 mm.
14'34 + IVA = 17'35



DISCO CORTE MULTIMATERIAL EXPERT MULTIWHEEL X-LOCK
142627
Ø 125x22,23 mm
18'39 + IVA = 22'25



DISCO DE DIAMANTE SEGMENTADO X-LOCK
142631
125 mm.
27'89 + IVA = 33'75



DISCO DIAMANTADO UNIVERSAL Ø 115 MM
71574
H-10mm ma32t115-10 macodiam.
4'46 + IVA = 5'40



DISCO DIAMANTADO UNIVERSAL Ø 230 MM
71575
H-10 mm - ma32t230-10 macodiam.
11'86 + IVA = 14'35



DISCO DIAMANTADO PROFESIONAL CANTERO PRO Ø 115 MM 74231
H-12 MM - MA35T115:
14'17 + IVA = 17'15



DISCO DIAMANTADO PROFESIONAL Ø 115 MM 71576
Especial porcelánico - turbo - ma68p115-r - macodiam.
14'67 + IVA = 17'75



DISCO DIAMANTADO PROFESIONAL Ø 230 MM 73713
Especial porcelánico - turbo - ma68p230-r - macodiam.
44'62 + IVA = 53'99



BROCA HORMIGÓN PROFESIONAL SDS PLUS ZENTRO 4

1891. Punta centradora MD soldada al cuerpo. Mejor rotura del material. Marca desgaste. Especial hormigón reforzado, hormigón bloque, piedra natural, etc.

- 69547 6 x 110 mm. **4'95** + IVA = 5'99
- 69548 6 x 160 mm. **4'75** + IVA = 5'75
- 69549 8 x 110 mm. **6'57** + IVA = 7'95
- 69550 8 x 160 mm. **5'78** + IVA = 6'99
- 69551 10 x 160 mm. **6,60** + IVA = 7'99
- 69552 12 x 160 mm. **9,88** + IVA = 11'95

BROCA PORCELÁNICO PROFESIONAL CILÍNDRICA METAL DURO EXTREME

1882. Especial para porcelánico.

- 62926 4 mm. **12'77** + IVA = 15'45
- 62928 5 mm. **13'47** + IVA = 16'30
- 62929 6 mm. **14'04** + IVA = 16'99
- 62931 8 mm. **16'52** + IVA = 19'99

BROCA UNIVERSAL DE COBALTO CON AGUZADO ESPECIAL - MULTI INOX

DIN338W 1021. Especial para taladro portátil o de batería. Con 3 planos en el mango para que no patine la broca.

- 69553 03,00mm **2'27** + IVA = 2'75
- 10004590 03,50mm 39/70mm **2'47** + IVA = 2'99
- 69555 04,00mm **2'98** + IVA = 3'60
- 10004594 04,50mm 47/80mm **3'10** + IVA = 3'75
- 69557 05,00mm **3'30** + IVA = 3'99
- 69559 06,00mm **4'12** + IVA = 4'99
- 10004596 05,50mm 57/93mm **4'12** + IVA = 4'99
- 69560 08,00mm **6'60** + IVA = 7'99



JUEGO BROCAS METAL STANDARD CILÍNDRICA IZAR 109007

HSS. DIN 338N 1001 2 a 8 mm. 6 unidades. Uso general en metales.

7'40 + IVA = 8'95



JUEGO BROCAS PARED PROFESIONAL CILÍNDRICA METAL DURO IZAR 109102

1886 4 a 10 mm. 5 uds. Especial para homigón y bloque de hormigón.

13'21 + IVA = 15'99



JUEGO BROCAS METAL PROFESIONAL CILÍNDRICA IZAR 109008

HSSE. Co DIN 338N 1006 2 a 8 mm. 6 unidades. Especial metales duros e inoxidables.

13'84 + IVA = 16'75



BROCA METAL 120680

19 piezas surtidas. **16'49** + IVA = 19'95

JUEGO BROCAS METAL CILÍNDRICAS IZAR 14609

1001. HSS DIN 338N. 1 A 10 mm. 19 unidades. Uso general en metales. **30'25** + IVA = 36'60

JUEGO BROCAS METAL CILÍNDRICAS IZAR 39694

1006. HSSE COBALTO. 1 A 10 mm. 19 unidades. Especial metales duros e inox. **49'55** + IVA = 59'95

JUEGO BROCAS METAL STANDARD CILÍNDRICA IZAR 43336

1001. HSS DIN 338N. 1 A 13 MM. 25 unidades. Uso general en metales. **66'93** + IVA = 80'99

JUEGO BROCAS METAL PROFESIONAL CILÍNDRICAS IZAR 47213

HSSE Co 1006 1 A 13 MM. 25 unidades. Especial metales duros e inoxidables. **124'79** + IVA = 150'99



PUNTAS ATORNILLAR BOSCH 100573

Set de 32 puntas de atornillar PH1.

12'36 + IVA = 14'95



BROCA DIAMANTADA PERF. EN SECO CON AMOLADORA

Referencia	Ø	PVP
119895	6 mm	12'07 + IVA = 14'60
119896	8 mm	12'77 + IVA = 15'45
119897	10 mm	14'01 + IVA = 16'95
119899	28 mm	26'44 + IVA = 31'99
119900	35 mm	34'83 + IVA = 42'15
119901	43 mm	38'80 + IVA = 46'95



ADAPTADOR BROCA M14-TALADRO 119902

6'57 + IVA = 7'95



CEPILLO ABRASIVO DISCO BDER 13208

Acero latonado 50 mm. Espiga 6 mm 0,30 mm. Eliminación de óxidos, pinturas y adherencias en verjas, balcones etc. Pulido de piezas. **2'98** + IVA = 3'60



CEPILLO TAZA TRENZADA 57753

Acero gris ø 0,50 mm. Con guarda protectora. ø 65 mm. Rosca M14. Máx. 15.000 rpm. **16'49** + IVA = 19'95



CEPILLO AMOLADORA 57751

HSCG-075x0,30xm14 latonado con guarda. **17'48** + IVA = 21'15



CEPILLO INDUSTRIAL TAZA 57754

Con guarda amoladora 100 mm / 0,3 mm jaz tog1000em14. **22'27** + IVA = 26'95



HOJA DE SIERRA DE CALAR 146562

HSS BASIC T 118 A. 3 unidades. 92 mm. Parametales como chapas finas (1-3 mm). **4'95** + IVA = 5'99

HOJA DE SIERRA DE CALAR 146564

HSS BASIC T 118 B. 3 unidades. 92 mm. Para metales como chapas semigruesas (2,5-6 mm). **5'74** + IVA = 6'95

HOJA DE SIERRA DE CALAR 48815

HCS CLEAN T 301 CD. 3 uni.. 117 mm. Para madera blanda, tablas de virutas prensadas, de madera estratificada, tableros de fibra (10-65 mm). **6'28** + IVA = 7'60

HOJA DE SIERRA DE CALAR 146563

HCS SPEED T 344 D. 3 uni. 152mm. Corte rápido: madera gruesa, madera blanda (5-100 mm), tablas de virutas prensadas, de madera estratificada, tableros de fibra. **12'19** + IVA = 14'75

HOJA DE SIERRA SABLE 144550

S 1122 BF. 2 unidades. Bimetálica. Flexible. Para metales como chapas gruesas (3-8 mm), tubos/perfiles macizos ø 175 mm. **13'18** + IVA = 15'95

MAQUINARIA DE TALLER



ESMERILADORA AYERBE

79036

Muela 150 x 20 x 12,7. Potencia 250 W. / 230 V. Peso 10 kg.

82'64 + IVA = 99'99



ESMERILADORA AYERBE

57804

AY150-200 COMBI. 370 W. Muela de 150 x 20 x 32 mm y 200 x 40 x 32 mm. Peso: 14 kg.

90'90 + IVA = 109'99



ESMERILADORA AYERBE

43275

AY200E. 480 W. Muela de 200x20x16 mm. Peso: 16 Kg.

107'69 + IVA = 130'30

Automoción



CABALLETE AUTOMOVIL 3 PIES

119519

2.000 KG. (2 PIEZAS) 3 niveles de extensión: desde 265 hasta 420 mm.

26'45 + IVA = 32'00



GATO HIDRAULICO BOTELLA

Sistema hidráulico para elevación

142276 5 toneladas. **21'49** + IVA = 26'00

142275 10 toneladas. **30'58** + IVA = 37'00



GATO HIDRAULICO CARRETILLA 2 TONELADAS

142281

Regulación de 135 a 305 mm.

40'50 + IVA = 49'00



CARGADOR AUTOMÁTICO DE BATERÍAS

Adecuado para todo tipo de baterías de plomo ácido y de gel de 12V hasta 120Ah. Indicador de carga tipo LED. Protección contra la polaridad invertida, cortocircuito y sobrecargas. Incorpora disyuntor de restablecimiento automático.

74584 Novacar 10 A **63'64** + IVA = 77'00

81909 Novacar 16 A **80'99** + IVA = 98'00



ARRANCADOR BATERÍA + CARGADOR MULTIFUNCIÓN

Cargador de teléfonos móviles, etc. Integra linterna LED. Incluye pinzas de arranque inteligentes.

Peso: 190 gr.

121188 6000 mAh. **62'73** + IVA = 75'90

121189 12000 mAh. **80'91** + IVA = 97'90

121190 20000 mAh. **121'90** + IVA = 132'23



ARRANCADOR BATERIA MONSTER XL

121203

Batería de 35.000 mAh. Pico de potencia 12V/1200A; 24V/600A. Pinzas de arranque inteligentes. Especial para poner en marcha grandes vehículos como camiones, barcos, vehículos de uso agrícola, etc., tanto de gasolina como diésel. Salida de arranque: 12V/24V. 2 salidas DUAL USB 5V/4A y otra salida a 12V/12A para la carga de todo tipo de dispositivos electrónicos. Incluye linterna led. Peso: 2.200 gr.

202'48 + IVA = 245'00



CABLE DE CARGA DE BATERÍA

Incluye bolsa transporte. Certificación TUV/GS.

140976 400 A. Sección cable 16mm. 3m longitud.

25'21 + IVA = 30'50

142298 2000 A. Sección cable 35mm. 4m longitud.

38'76 + IVA = 46'90



ESPEJO SALIDA CONVEXO CON VISERA

Apto para interior y exterior. Incluye fijaciones para montaje en poste.

133377 Ø30cm. **31'65** + IVA = 38'30

133378 Ø45cm. **35'21** + IVA = 42'60

133379 Ø60cm. **41'69** + IVA = 50'45

133380 Ø80cm. **76'40** + IVA = 92'45

Soldadura

SOPLETE SOLDADURA MULTIFIRE 100547

Multiusos, ideal para bricolaje y cocina. Encendido piezoeléctrico. Puede funcionar en posición invertida. Utiliza cartucho universal de 230 gramos But/prop. Incluye dos cartuchos.

22'27 + IVA = 26'95



SOPLETE SUPER EGO 61977

SEGOFIRE P5555. Encendido piezoeléctrico. Temperatura de trabajo: 950°. Incluye 3 botellas desechables multigas BTP300.

41'28 + IVA = 49'95



SOPLETE SUPER EGO 146565

SUPER-FOGO Incluye 2 botellas desechables Romassgas (mezcla estabilizada de gas metilacetileno con propadieno, 35% más rápido que el propano, temperatura 2400° C).

51'20 + IVA = 61'95



SOPLETE DE CALENTAMIENTO 61978

ROMINI. Boquilla antiviento de Ø 45 mm, lanza de 250 mm, mango con regulador de llama y gatillo de seguridad, incluye manguera de 2 m.

37'15 + IVA = 44'95



SOPLETE MANGUERA 12607

Soldadura blanda y dura y trabajo por calentamiento. Llama envolvente. Diámetro de quemador: 19 mm. Se usa con gas butano y propano. Mango ergonómico. Conexión roscada al depósito de gas (R3/81"L) en manguera de alta presión de 2m.

54'50 + IVA = 65'95



SOPLETE MANGUERA 32374

ECO9644456, mango con regulador, válvula de seguridad, incluye grifo para botella azul.

59'46 + IVA = 71'95



EQUIPO DE SOLDADURA INVERTER MMA 137244

200A / Compacto, Altas Prestaciones.

165'25 + IVA = 199'95

SOLDADOR INVERTER 10009886

Intensidad de soldadura: 200Amp. Rendimiento: 45% a 40°C. Válida para generador. Para electrodo de 3,25mm continuo y hasta 4mm. Se suministra con conjunto pinzas. Peso: 3,5kg.

266'12 + IVA = 322'00

SOLDADOR INVERTER DIRT 200 CEL 132231

Intensidad de soldadura 200Amp. Rendimiento: 60% a 40°C. Válida para generador. Para electrodo de 4mm continuo. Válida para cualquier tipo electrodo, incluso aluminio. Se suministra con pinzas. Peso: 6kg.

313'22 + IVA = 379'00

SOLDADOR INVERTER STAYER 133816

POTENZA T170HF. Intensidad 170 A, rendimiento 60%, electrodos hasta 4 mm. Valido para TIG. conectable a generador. Incluye conjunto de pinzas y maletín

382'60 + IVA = 462'95

Protección soldadura

CE
CAT.II
EN388:2016+A1:2018
3143X
EN407:2020
413X4X



S3
SRC

BOTA FRAGUA PLUS 110790

Piel flor natural. Suela especialmente reforzada. Reflectantes 3M. Cierre mediante hebilla de desprendimiento rápido.

45'00 + IVA = 54'45

37. 10007360 41. 10007364 45. 10007368
38. 10007361 42. 10007365 46. 10007369
39. 10007362 43. 10007366 47. 10007370
40. 10007363 44. 10007367 48. 10007371



PANTALLA DE SOLDAR ELECTRÓNICA 142451

OPTIMATIC 100. 2 sensores. Regulación DIN 4/9-13. Sensibilidad y retardo. Área de visión 96x39mm. Calidad óptica 1/1/1/2. Se adapta a todo tipo de aplicaciones y procesos de soldadura. Solar con pila reemplazable.

36'74 + IVA = 44'45



PANTALLA DE SOLDAR ELECTRÓNICA 142485

HELLMET R-10 4 sensores. Regulable DIN 5-8 y 9-13. micro regulable en sensibilidad y vuelta a claro. Área de visión 100x60 mm. Colores reales. Máxima calidad óptica 1/1/1/1. Ideal para cualquier tipo de soldadura, electrodo, hilo y TIG incluso bajo amperaje. Solar con pila reemplazable.

95'04 + IVA = 115'00

GUANTE WELDY 110790

H408. Piel de calidad extra. Resistente al calor por contacto (100°C durante 15 segundos). Talla única.

6'78 + IVA = 8'20

Generadores



GENERADOR MK-3600 CAMPEON

127726

Monofásico 220V Estator en cobre 2 tomas VDE. AVR + Voltímetro + Salida DC12V Motor 4T 196 cm³ 6,5 cv. Potencia máx. 2,8 KVA Potencia de sal. 2,5 KVA. Depósito 15 L con nivel, Autonomía aprox. 8h. Alerta de aceite, Ideal para uso particular. Versión carrozada con chasis.

376'03 + IVA = 455'00



GENERADOR GASOLINA MOTOR PRAMAC

131205

230 V 50 HZ. Con rueda gris/verde.

409'09 + IVA = 495'00



GENERADOR INVERTER PRAMAC

140405

PMI-2000. 2.000 W de potencia máxima y 1.700 W de nominal. 2 tomas schuko. Depósito de 3,5 L. Peso 22 kg. Silencioso, 61 dB(A) a 7 m. Protección por bajo nivel de aceite. Puerto USB 5 V.

520'62 + IVA = 629'95



GENERADOR

57805

AY3800H. Motor HONDA GP-160. 5,5 HP. Potencia máx. 3,8 KVA/3000 W. Potencia nominal 3,2 KVA/2500 W. Tension 230 V./50 Hz. Alarma de aceite. Consumo 1,1 L/H (75%). Depósito: 3,6 L. Nivel sonoro 96 dB. 50 kg. 650 x 630 x 540 mm.

657'02 + IVA = 795'00



GENERADOR MK-6500 CAMPEON

71362

Monofásico 220V Estator en cobre 2 tomas VDE. AVR + Voltímetro + Salida DC12V Motor 4T 389 cm³ 13 cv. Potencia máx. 5,5 KVA Potencia de sal. 5 KVA. Depósito 25 L con nivel, Autonomía aprox. 8h. Alerta de aceite, Ideal para uso particular y profesional. Versión carrozada con chasis y ruedas de transporte.

660'33 + IVA = 799'00



GENERADOR GASOLINA MOTOR HONDA

126671

Monofásico 220V Estator en cobre 2 tomas VDE. AVR + Voltímetro + Salida DC12V Motor 4T 389 cm³ 13 cv. Potencia máx. 5,5 KVA Potencia de sal. 5 KVA. Depósito 25 L con nivel, Autonomía aprox. 8h. Alerta de aceite, Ideal para uso particular y profesional. Versión carrozada con chasis y ruedas de transporte.

681'82 + IVA = 825'00



GENERADOR

57807

AY5000H. Motor HONDA 4 tiempos GX-270 de 272 cc, 9 HP. Potencia máx. 5 KVA/4200 W. Potencia nominal 4,8 KVA/3850 W. Consumo 1,8 L/H (al 75%). Depósito: 6 L. Alarma de aceite. 75 kg.

908'26 + IVA = 1.099'00

Compresores



COMPRESOR AIRUM 95874
HOBBY SIMPLY. 1,5 HP 180 l/m, presión máxima 8 bar, doble enrollador 3 m, manguera, pistola de inflado y 3 boquillas.
110'54 + IVA = 133'75



COMPRESOR SIN ACEITE AIRUM 121393
OL195. 1,5 HP, 8 BAR, 180 L/min. Panel de control integrado.
99'13 + IVA = 119'95



COMPRESOR SIN ACEITE AIRUM 128180
SILTEK. 1 HP. Depósito de 6 l. Extremadamente silencioso, 59 db(A) 8 bar. Sin aceite. Cabezal de doble pistón y bajas revoluciones, 1450 r.p.m.
107'40 + IVA = 129'95



COMPRESOR SIN ACEITE NUAIR 10007275
SILTEK+. Potencia 1 Hp. Depósito 6 L. Presión máxima 8 bar. Aire aspirado 105 L/m. Muy silencioso, 56 dB(A).
123'93 + IVA = 149'95



COMPRESOR ACEITE 2 CV 50 LT 121392
2 CV 50 LT.
132'19 + IVA = 159'95



COMPRESOR DE PISTÓN 135446
1,3HP.
148'72 + IVA = 179'95



COMPRESOR DE CORREAS AIRUM
Compacto y potente de 2hp. Compresor idóneo para el bricolaje avanzado y uso profesional.
B2800.
102869 50 L.
429'71 + IVA = 519'95
142469 100 L.
484'09 + IVA = 585'75
B2800B.
102013 Depósito de 50 L.
431'82 + IVA = 522'50
102014 Depósito de 100 L.
504'09 + IVA = 609'95





**TORNILLO DE BANCO MULTIANGULOS
STANLEY
67515**

Ajustable y bloqueable en cualquier orientación. Protectores de mandíbula desmontables para protegerlas superficies de desperfectos y daños. Acabado resistente a la corrosión. Peso: 1600 gr, Profundidad: 40 mm, Capacidad de agarre: 75 mm, Fuerza de agarre: 25 Kg.

32'19 + IVA = 38'95



**LAMPARA PORTATIL CON CABLE
104971**

fabricada en goma caucho, portalámparas max. 200W, resistente a laintemperie, rejilla metálica de protección. Cable 10 m.

30'54 + IVA = 36'95



**MESA DE TRABAJO PLEGABLE
130532**

4 funciones en 1: Banco de trabajo, andamio, carretilla y camilla de mecánico. Plegable, fácil de transportar y almacenar. Tablero de doble cara: cara de MDF (función banco de trabajo) y cara de plástico de PP antideslizante (resto de funciones). Fácilmente intercambiables. Refuerzo de acero inoxidable para trabajos más duros. Evita daños en el tablero de madera. Transportador de ángulos y regla grabados en el tablero de madera. También incluye orificio para pequeñas perforaciones (máx. 25 mm) e insertos en el marco metálico para guardar pequeñas herramientas. Dimensiones de la mesa plegada: 80x52x12,5cm Dimensiones de la mesa desplegada: 115x52x80cm.

128'06 + IVA = 154'95



**BANCO DE TRABAJO MULTIFUNCIONAL
135513**

Plegable y regulable en 3 alturas (520 mm, 660 mm y 800 mm). Patas y estructura de acero para una mayor resistencia y estabilidad, soporta hasta un máximo de 450 Kg. Mesa de 940 mm de largo por 480 mm de ancho, con bandeja para herramientas, clasificadores, regla y transportador de ángulos para trabajar de una forma cómoda. Asa para facilitar el transporte una vez plegado. Para ser utilizado como un banco de trabajo, caballete o andamio a distintas alturas. Robusto, versátil y práctico.

128'10 + IVA = 155'00



**TALADRO COLUMNA AYERBE
49858**

AY-25TC. Capacidad máxima 25 mm. Potencia: 800W. Nº velocidades: 12. Tipo de cono MT3. Velocidad: 270 ú 2800 rpm. Altura columna: 1220 mm. Altura total: 1560 mm. Carrera husillo: 85 mm. Motor aluminio.

660'33 + IVA = 799'00

HERRAMIENTA MANUAL Y MEDICIÓN

IRONSIDE®



ALICATE DE PRESION GRIP UNIVERSAL BOCA CURVA

143703

Mordazas curvas con cortador de alambre. Máxima fuerza de bloqueo. Acero Cromo Vanadio acabado niquelado.

9'05 + IVA = 10'95



ALICATE DE PRESION GRIP UNIVERSAL

Herramienta multi-funcional con un cortante que puede incluso con alambre grueso por progresión. Ideal en todo taller y en bricolaje. Cortante: Dos herramientas en una.

- 146644** Longitud: 143 mm. Apertura: 0-32 mm. Capacidad: 23 mm. Boca recta. **10'70** + IVA = 12'95
- 146645** Longitud: 192 mm. Apertura: 0-42 mm. Capacidad: 33 mm. Boca recta. **13'84** + IVA = 16'75
- 146646** Longitud: 238 mm. Apertura: 0-62 mm. Capacidad: 41 mm. Boca recta. **15'66** + IVA = 18'95
- 146647** Longitud: 238 mm. Apertura: 0-63 mm. Capacidad: 42 mm. Boca curva. **16'49** + IVA = 19'95

IRONSIDE®



GRAPADORA / CLAVADORA MODELO 2002 N

146643

Cuerpo de plástico de alto impacto. Empuñadura de metal / plástico. Sistema de control de ajuste de potencia. Para grapas M 6 - 14 mm y clavos N 16 mm.

18'14 + IVA = 21'95



BRALO REMACHADORA BM-45

110120

Para remaches de Ø 2,4 a 5 mm. Cuerpo principal fabricado en fundición de aluminio. Palanca de acero plegado. Empuñaduras ergonómicas. Alojamiento para el juego de boquillas.

11'53 + IVA = 13'95



BRALO REMACHADORA

76767

BM-75. Para remaches hasta Ø 5 mm en aluminio y 4mm en el resto. Dispone de alojamiento para el juego de boquillas.

28'06 + IVA = 33'95



RAPID REMACHADORA MANUAL RP100 PROFESIONAL MULTI

144347

Para remaches de 3,2 - 4,8mm. Boquilla múltiple. Función de control del diámetro del remache. Calibradores integrados.

41'28 + IVA = 49'95



BRALO REMACHADORA DOS MANOS BRALO

120266

BM-160. Capacidad de remachar hasta 6 mm en aluminio, 5 mm en inox y acero y 4,8 en cobre. Carrera 10 mm, con depósito colector de vastagos.

90'08 + IVA = 109'00



PIHER TORNILLO DE APRIETE

Fuerza máxima 900Kg. Llanta 35x8 mm de acero laminado de alta resistencia. Alcance 12 cm. Freno anti-deslizante patentado.

- 146578** F- 20 **18'97** + IVA = 22'95
- 17485** F- 30 **20'62** + IVA = 24'95
- 17487** F- 40 **22'27** + IVA = 26'95
- 17488** F- 50 **23'93** + IVA = 28'95
- 17489** F- 60 **25'58** + IVA = 30'95
- 17491** F- 80 **29'71** + IVA = 35'95
- 17493** F-100 **33'84** + IVA = 40'95
- 17494** F-120 **37'98** + IVA = 45'95
- 17496** F-150 **42'93** + IVA = 51'95



PIHER TORNILLO APRIETE PROF QUICK

- 126943** 80 x 250 mm. **15'66** + IVA = 18'95
- 126944** 80 x 300 mm. **18'14** + IVA = 21'95
- 126945** 80x 450 mm. **18'97** + IVA = 22'95
- 126946** 80x 600 mm. **19'79** + IVA = 23'95



URKO TORNILLO DE APRIETE CON LEVA

Cabezales de aluminio. Apriete progresivo con palanca y leva. Llanta calibrada perfilada de acero alto en carbono y tratamiento térmico. Gatillo de desbloqueo.

- 10010422** 20 cm x 80 mm. **24'75** + IVA = 29'95
- 10010423** 30 cm x 80 mm. **26'40** + IVA = 31'95



URKO TORNILLO DE APRIETE COAXIAL

Gran superficie de amarre, 85x35 mm. cabezales de nylon reforzados con fibra de vidrio. Empuñaduras antideslizantes de alta ergonomía.

- 144246** 85x150. **23'10** + IVA = 27'95
- 144247** 85x300. **24'75** + IVA = 29'95
- 144248** 85x450. **26'40** + IVA = 31'95



ALICATE UNIVERSAL

0302.
50002190 160 mm. **18'68** + IVA = 22'60
75704 180 mm. **18'97** + IVA = 22'95
75705 200 mm. **21'98** + IVA = 26'60



ALICATE ELECTRÓNICA

36305
7803, 125 mm, corte diagonal.
21'16 + IVA = 25'60



ALICATE CORTE DIAGONAL

7002.
50002128 140 mm. **23'10** + IVA = 27'95
18452 160 mm. **23'93** + IVA = 28'95
18453 180 mm. **25'58** + IVA = 30'95



ALICATE CORTE DIAGONAL EXTRA FUERTE

7402.
50002141 160 mm. **27'77** + IVA = 30'60
35385 180 mm. **30'54** + IVA = 36'95
57085 200 mm. **32'73** + IVA = 39'60



ALICATE DE MONTAJE

36281
2612, 200 mm, boca cigüeña recta.
27'23 + IVA = 32'95



ALICATE INSTALACIONES ELÉCTRICAS

50002711
200 mm.
56'98 + IVA = 68'95



ALICATE CORTE RECTO COBOLT

121933 160 mm. **36'32** + IVA = 43'95
18454 200 mm. **40'99** + IVA = 49'60
116067 250 mm. **49'55** + IVA = 59'95



CORTABULONES COMPACTO "COBOLT"

50002160
CO BOLT 7102, 200 mm.
43'76 + IVA = 52'95



ALICATES PARA ARANDELAS

50001779
Juego de 8 piezas.
139'67 + IVA = 169'00

Alicate de agarre frontal ajustable TWINGRIP KNIPEX



144197
Capacidad de agarre frontal y lateral para diámetros y anchuras de boca de 4 a 22 mm. Agarre frontal de piezas de trabajo planas mediante un sistema de tres puntos. Para agarrar, apretar y aflojar tornillos con las cabezas y roscas desgastadas. Articulación deslizante con cinco posiciones de ajuste con botón pulsador para un ajuste preciso de la capacidad de agarre. El retén protector reduce el riesgo de que el usuario se pellizque los dedos



23'93 + IVA = 28'95



TENAZA ALLIGATOR KNIPEX

8801.
100558 180mm. **21'16** + IVA = 25'60
36307 250 mm. Capacidad: Ø 2" / 50 mm. en tubos, 46 mm. en tuercas. **22'27** + IVA = 26'95
75703 300mm. Capacidad: Ø 2 3/4" / 68mm. en tubos, 60mm. en tuercas. **33'55** + IVA = 40'60



TENAZA COBRA

8701. Ajuste rápido mediante botón.
50002470 125 mm. Capacidad: Ø 1 1/2" / 27 mm. en tubos, 27 mm. en tuercas. **25'58** + IVA = 30'95
50002504 150 mm. Capacidad: Ø 1 1/4" / 32 mm. en tubos, 30 mm. en tuercas. **26'40** + IVA = 31'95
100557 180mm. Capacidad: Ø 1 1/2" / 42 mm. en tubos, 36 mm. en tuercas. **27'77** + IVA = 33'60
18455 250mm. Capacidad: Ø 2" / 50 mm. en tubos, 46 mm. en tuercas. **29'42** + IVA = 35'60
36306 300mm. Capacidad: Ø 2" / 50 mm. en tubos, 46 mm. en tuercas. **40'99** + IVA = 49'60
117473 400 mm. Capacidad: Ø 3 1/2" / 88 mm. en tubos, 95 mm. en tuercas. **71'86** + IVA = 86'95
50002482 560 mm. **119'01** + IVA = 144'00



TENAZA COBRA PULIDA

Ajuste rápido adicional a la pieza de trabajo mediante cierre. 25 posiciones.
50001782 250 mm. Capacidad: Ø 2" mm. en tubos, 50 mm. En tuercas 46m. **31'36** + IVA = 37'95
50001781 300 mm. Capacidad: Ø 2 3/4" mm. en tubos, 60 mm. En tuercas 7m. **42'11** + IVA = 50'95

¡ABRIR COMPLETAMENTE, CERRAR Y AGARRAR!



TENAZA COBRA PULIDA

Ajuste automático mediante pulsación de botón.
50001652 250 mm. Capacidad: Ø 2" mm. en tubos, 50 mm. En tuercas 46m. **33'02** + IVA = 39'95
50001653 300 mm. Capacidad: Ø 2 3/4" mm. en tubos, 60 mm. En tuercas 7m. **46'24** + IVA = 55'95



TENAZA RUSA 9900.

18456 220 mm. **15'12** + IVA = 18'30
50002091 250mm. **16'49** + IVA = 19'95
18458 280 mm. **18'14** + IVA = 21'95
39693 300 mm. **21'45** + IVA = 25'95



TENAZA RUSA

50002100
9910, 300 mm. Gran efecto palanca.
27'23 + IVA = 32'95



TENAZA RUSA

Niquelada, gran efecto palanca.
88103 250 mm. **25'04** + IVA = 30'30
49849 300mm. **29'71** + IVA = 35'95

IRONSIDE®



CORTAVARILLAS
Cr - Mo, Mangos SOFT GRIP.

- 143708 14" 350mm. **11'53** + IVA = 13'95
- 143709 18" 450mm. **14'83** + IVA = 17'95
- 143710 24" 600mm. **22'27** + IVA = 26'95
- 143711 30" 760mm. **30'54** + IVA = 36'95
- 143712 36" 910mm. **41'28** + IVA = 49'95

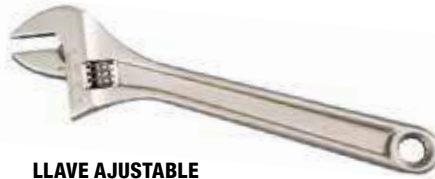

LLAVE AJUSTABLE

Graduación en mm, Cromo Vanadio, acabado pulido.

- 143714 6" 150mm, apertura 24mm. **5'74** + IVA = 6'95
- 143715 8" 200mm, apertura 30mm. **9'05** + IVA = 10'95
- 143716 10" 250mm, apertura 35mm. **13'18** + IVA = 15'95
- 143717 12" 300mm, apertura 41mm. **18'14** + IVA = 21'95



LLAVE AJUSTABLE SUPER APERTURA

Empuñadura Ergo Top, agarre óptimo y trabajo confortable.

- 143825 6" - 150 mm. **23'10** + IVA = 27'95
- 143824 8" - 200 mm. **24'75** + IVA = 29'95



BAHCO

LLAVE AJUSTABLE MOLETA LATERAL

- 77336 92C. 8". Apertura hasta 29 mm. **21'45** + IVA = 25'95
- 77337 93C. 10". Apertura hasta 34 mm. **24'75** + IVA = 29'95
- 77338 94C. 12". Apertura hasta 39 mm. **32'19** + IVA = 38'95
- 77339 95C. 16". Apertura hasta 44 mm. **52'85** + IVA = 63'95



IREGA

LLAVE AJUSTABLE GRAN APERTURA 53 MM

- 142667 10". 250mm. **39'63** + IVA = 47'95

IRONSIDE®



- 146642 3+4+5,5 1+2

- 146641 3+4+5,5 1+2

DESTORNILLADOR JUEGO 5 PIEZAS

Varilla cromo molibdeno vanadio, punta pavonada, mango bicomponente.

- 15'66** + IVA = 18'95

IRONSIDE®



DESTORNILLADOR JUEGO 7 PIEZAS

146396 7 piezas: pozidrive: 1 x 80, 2 x 100, 3 x 150 torx: 10, 15, 20 y 25.

- 15'66** + IVA = 18'95



FELO

DESTORNILLADOR ERGONIC

23001034 JUEGO DE 5 PZS: puntas: PL 4,0 x 100 / 5,5 x 125 / 6,5 x 150 / PH 1 x 80 / 2 x 100. Exclusivo mango bicomponente ERGONIC.

- 21'45** + IVA = 25'95

NIVEL

MALETÍN HERRAMIENTAS CON VASOS Y PUNTAS

142695 94 piezas.

- 54'50** + IVA = 65'95



MALETÍN HERRAMIENTAS CON VASOS

142700 1/2", 1/4", 1/8" 216 piezas.

- 97'48** + IVA = 117'95

IRONSIDE®

NIVEL



**RASCADOR VIDRIOS
RETRACTIL**
146652
Cuerpo de acero niquelado. Incluye 5 cuchillas T10 (3,9 x 1,9 cm).
4'63 + IVA = 5'60



RASCADOR PINT
98400
300x100mm. Cabeza de aluminio. Tubo de metal.
3'80 + IVA = 4'60



**STANLEY
CUTER PLASTICO**
18722
9mm. Incluye 1 hoja segmentada.
2'44 + IVA = 2'95



**STANLEY
CUTER PLASTICO**
18723
18 mm. Incluye 1 hoja segmentada.
4'09 + IVA = 4'95



**STANLEY
CUTER METALICO
INTERLOCK**
18715
18 mm. Bloqueo de hoja y punta para facilitar seguridad en el corte.
9'88 + IVA = 11'95

IRONSIDE®



TIJERA CORTACHAPA
146650
Capacidad de corte hasta 1,2 mm. Corte recto.
14'01 + IVA = 16'95



**TIJERA UNIVERSAL MANGO
BICOMPONENTE**
146651
16'32 + IVA = 19'75



**STANLEY
SERRUCHO CON FUNDA**
58989
Fatmax 2-20556. 335mm.
16'49 + IVA = 19'95



**BELLOTA
SERRUCHO PRO-PLAC**
66485
4521, especial para placas de yeso laminado.
18'97 + IVA = 22'95



**STARRET
ARCO SIERRA MINI**
74691
Lamina ajustable. Hoja de sierra incluida.
6'03 + IVA = 7'50



HOJA SIERRA
14884
12" 24 dientes.
2'15 + IVA = 2'60

IRONSIDE®



JUEGO DE 2 SIERRAS DE ARCO PARA METALES
146648
Arco de sierra con marco de aluminio. Mango de goma suave y agarre frontal. Hoja de sierra bimetalica de 300 mm. Dos posibilidades de corte, A 90° y a 45° + Mini sierra para metales: Marco de aluminio con hoja de 140 mm.
23'10 + IVA = 27'95



**STANLEY
CAJA DE INGLETES+SERRUCHO**
60987
1-20600, para cortes con angulos a 45°, 90° y 22,5° anchura maxima 130 mm, serrucho de 355 mm y dentado HP.
14'01 + IVA = 16'95



ROTULADOR PERMANENTE

Punta fina redonda.
1'61
 + IVA = 1'95
 Negro. 110294
 Rojo. 110295
 Azul. 110296
 Verde. 110297



ROTULADOR DE PINTURA MARKAL

Marcador de pintura líquida. Secado rápido, sin xileno y poco olor. Marcar prácticamente cualquier superficie.
3'06
 + IVA = 3'70
 Negro. 10001076 Blanco. 10001078
 Rojo. 10001077 Amarillo. 10001073
 Azul. 10001074 Verde. 10001075



PUNZÓN AUTOMÁTICO CON MANGO 14X125MM
 146417
 Fuerza de golpe ajustable de 60 a 130 N. Punta reemplazable.
19'79
 + IVA = 23'95



MEDID PIE DE REY
 139670
 150 mm. Acero inoxidable. Antireflectante.
12'36
 + IVA = 14'95



MICROMETRO DE EXTERIORES CON TAMBOR DE CARRACA
 10001105
 Eje Ø 6,5mm. Rosca: 0,5mm.
41'28
 + IVA = 49'95



FLEXOMETRO BIMATERIAL STAR

109937 3 m x 16 mm con freno. **2'23** + IVA = 2'70
 109938 5 m x 25 mm con freno. **4'05** + IVA = 4'90



FLEXOMETRO BIMATERIAL TYLON

Cinta de acero ultra resistente con revestimiento Tylon que aumenta hasta un 50% la durabilidad. Gran resistencia a los golpes.
 61698 3 m x 13 mm. **4'09** + IVA = 4'95
 61699 5 m x 19 mm. **6'57** + IVA = 7'95
 61700 8 m x 25 mm. **10'70** + IVA = 12'95



DETECTOR DE MATERIALES BOSCH 75301

GSM-120. Detección: hasta 12 cm. Autocalibración. Autozoom. Display con iluminación. Detecta metales férreos, no férreos, madera y cables eléctricos. Orificio de marcado con led de 3 colores Bolsa protección, pila de 9 V.
100'00
 + IVA = 121'00



MEDID TOPOMETRO 80312
 585000. Rueda de Ø 320 mm. Lectura m/dm. Capacidad 9999,9 m. Plegable. Luz para mejor visión del contador. Incluye bolsa de transporte.
78'47
 + IVA = 94'95



MEDIDOR LASER RAYO ROJO 20 M - SLM65
 136606
 Precisión laser +/- 3mm. @10m.
49'55
 + IVA = 59'95



MEDIDOR LASER DISTANCIAS HASTA 40MT GLM40 BOSCH 100570
 Alcance: 40 m. Suma, resta, medición continua, Pitágoras simple, áreas, volúmenes, etc. Exactitud: ± 1,5 mm (con certificado ISO). IP 54. Funda de protección, certificado de fabricación y 2 Pilas alcalinas 1,5V LR03/AAA.
85'95
 + IVA = 104'00



MEDIDOR DE DISTANCIA LASER ECO-MINI
 Unidades en: mm / pulgadas / pies. Resolución: 0.001 m (1 mm). Precisión: ±3 mm. Medida de área y volumen. Función medición directa y continua. Función añadir / restar mediciones. Cálculo por el teorema de Pitágoras. 2 puntos de referencia de medición. Tipo de láser: 635 nm. Clase II. Correa incluida. IP54. 2 Pilas AAA incluidas.
 144287 40 metros. **53'68** + IVA = 64'95
 144288 60 metros. **61'94** + IVA = 74'95



STABILA MEDIDOR LASER STABILA 50008698
 LD320. Alcance: hasta 60m. Precisión: +/- 1,5mm. Protección IP40. Recubrimiento exterior "Softgrip." Funciones: Longitud, superficie, volumen, medición continua, alturas y medición de mínimo y máximo. Con funda y correa de mano.
95'00
 + IVA = 114'95



NIVEL LASER STANLEY RAYO ROJO 121216
 CUBIX. Alcance de 12m Precisión de +/- 6mm @10m Proyecta una línea horizontal y una vertical para crear una línea cruzada Autonivelante +/- 4° Protección IP50 Bloqueo del péndulo para fácil transporte Rosca de 1/4" para usar con trípode Incluye 2 pilas Alkalinas AA.
53'68
 + IVA = 64'95



NIVEL LÁSER EN CRUZ VERDE LATA 360°
 144289
 40 m. Generación de haz vertical y horizontal 100° y horizontal 360° ultra-preciso. Para Interior y Exterior. Precisión: 0.3 mm/m. Auto-nivelante por péndulo. Base magnética. Ajuste de la intensidad del láser. Bloqueo mecánico del péndulo para marcar ángulos deseados. Resistente al agua y polvo IP 54. Batería Ion-Litio 3.7 V - 2000 mA recargable por USB incluida. Soporte universal magnético incluido. Estuche de transporte ultra-resistente incluido. Para Interior y Exterior. Compatible con Trípode.
147'93
 + IVA = 179'00

IRONSIDE®



ESTUCHE CLASIFICADOR

Con separadores móviles. Realizado en polipropileno. Con tapa transparente y 21 separadores de color amarillo.

- 146671 312 x 238 x 51 mm. **5'74** + IVA = 6'95
- 146670 378 x 290 x 61 mm. **8'38** + IVA = 10'15
- 146669 460 x 350 x 81 mm. **11'53** + IVA = 13'95



CAJA HERRAMIENTAS PROFESIONAL

Rígida y resistente. Incluye una bandeja para organizar herramientas. Soporta hasta 120 kg. Asa con sistema de seguridad anti-apertura. Preparada para cierre con candado (no incluido).

PLUS. CIERRES EN TAPA DE ACERO ZINCADO.

146676 Con bandeja y asa aluminio. 65x30x29,5 cm. Capacidad 42 L.

26'57 + IVA = 32'15

146675 Asa de aluminio. 55x30x27,5 cm. Capacidad 33 L.

27'89 + IVA = 33'75

ASA PLÁSTICO.

146667 40x22,5x19 cm.

11'82 + IVA = 14'30

ASA EN ALUMINIO Y CIERRES METÁLICOS.

146666 50x29,5x27 cm.

28'35 + IVA = 34'30

146668 60x30,5x29,5 cm.

33'68 + IVA = 40'75

Cinturón de trabajo



137122 Para cinturas de 81 A 121 cm / 32"-48". Compatible con todas las bolsas ClipTech™.

8'76 + IVA = 10'60



142663 Cinturón Acolchado + Bolso Contratista + Bolsos Multitools y 2x Pinzas ClipTech.

76'82 + IVA = 92'95

IRONSIDE®



Herramientas no incluidas.

BOLSA PORTA HERRAMIENTAS MULTIBOLSILLOS

143607 Muy resistente a la abrasión. Parte inferior de goma, Correa de transporte y asa de plástico, 14 bolsillos exteriores, 3 soportes para correas, 8 bolsillos interiores con correas. Soporte interno de herramientas extraíble con correas. Capacidad para 40 herramientas.

30'54 + IVA = 36'95



STANLEY MOCHILA PORTAHERRAMIENTAS STANLEY

94911 STST1-72335. Capacidad de carga 15kg. 44 x 35 x 16 cm. Espaldas acolchadas. Divisor desmontable con bolsillos para las herramientas más frecuentes. Compartimento independiente para portátiles, etc.

39'63 + IVA = 47'95



STANLEY MOCHILA CON RUEDAS

130195 STST83307-1. Asa telescópica. Correas ergonómicas para los hombros. Cremallera de apertura amplia... Sistema divisor de herramientas extraíble, con asa de transporte para la organización de las herramientas. Compartimento interno acolchado para dispositivos electrónicos y documentos. Bolsillos laterales para un acceso fácil. Portatarjetas con ventana transparente.

47'07 + IVA = 56'95



BOLSA PARA HERRAMIENTAS

Apertura más ancha para una accesibilidad superior. Bolsillos externos forrados en plástico estructurado. Pies de goma resistentes. 62 bolsillos y presillas.

- 142660 50 cm. **56'16** + IVA = 67'95
- 142662 66 cm. **84'30** + IVA = 102'00
- 142661 76 cm. **98'35** + IVA = 119'00



BOLSA CON RUEDAS CUERPO DURO

134510 Base resistente al agua. Bolsas con clip para poner y quitar: compatible con las bolsas cliptech patentadas para una mejor organización de herramientas. Incluye cubo ClipTech®, bolsillos exteriores estructurados. La barra de acero ClipTech sostiene las bolsas (las bolsas se compran por separado). Ruedas todoterreno resistentes. 350 mm/14".

176'86 + IVA = 214'00



IRONSIDE®

NIVEL



CARRO CAJA HERRAMIENTAS TRAIL BOX PROFESIONAL 146674

50x41x77 cm. 70 L. Composición: Estuche de 25 cajones (43x37x5,5 cm). Estuche de 13 cajones (43x37x8,5 cm). Estuche vacío (43x37x8,5 cm). Maleta con esponja (43x37x14 cm). Maleta cajón vacía (43x37x29 cm). Cierre con posibilidad de adaptar candado. Peso 14,720 Kg. Con ruedas de transporte.

137'98 + IVA = 166'95



172
piezas



CARRO HERRAMIENTAS 7 CAJONES 142702

172 piezas. Vasos, puntas y herramientas.

412'40 + IVA = 499'00

COFRES HERRAMIENTAS MÓVIL

Asa metálica extensible con empuñadura. Preparado para cierre con candado (no incluido).

57'81 + IVA = 69'95

146673
Incluye 2 bandejas y 2 estuches. Fácil de transportar gracias a las ruedas que lleva incorporadas. Resistente y rígido. 67,5 x 47,2 x 41,6 cm.

146672
Contiene: 2 bandejas y 5 palomillas para anclar herramientas en el interior de la tapa. Ruedas incorporadas. Soporta 120 Kg. 77,5 x 47,2 x 49,3 cm.



IRONSIDE®

Herramientas no incluidas.



MALETA TROLLEY PORTAHERRAMIENTAS 143608

Con ruedas de alta resistencia de Ø 9 cm. Asa telescópica (altura extendida 107 cm). 1 gran bolsillo frontal con cremallera con tira de velcro y bolsillo con cremallera en el costado. 6 bolsillos pequeños en el exterior, 9 bolsillos divididos en el interior. Panel de herramientas extraíble.

74'34 + IVA = 89'95

Taller móvil



STANLEY METALICO FATMAX 118874

1-95622. Compuesto por una caja herramientas de 50 cm, dos profundos cajones de 10 cm de altura y un gran contenedor en la parte inferior. 82 x 56,8 x 38,9 cm.

37'15 + IVA = 44'95



STANLEY PLASTICO RWS 3 EN 1 94914

1-70326. Caja de herramientas extraíble con 2 compartimientos en la tapa para almacenar piezas pequeñas. Organizador extraíble entre la caja de herramientas y la gaveta inferior. 630 x 475 x 284 mm.

53'68 + IVA = 64'95



PLASTICO ESSENTIAL 3 EN 1 71834

STST1-80151. Caja de herramientas superior con 2 compartimientos, con tapa para almacenar piezas pequeñas. Organizador entre la caja de herramientas y la gaveta inferior. Todo modular y separable. 623 x 475 x 285 mm.

164'46 + IVA = 199'00

Herramientas no incluidas.

Estanteria metal galvanizado

IRONSIDE®



Montaje fácil Sin tornillos.

5 estantes de madera de 8 mm de grosor.

4 estantes de madera de 8 mm de grosor.



142614 176x90x40 cm.
41'28 + IVA = 49'95

142615 196x100x40 cm.
53'68 + IVA = 64'95
142616 176x120x45 cm.
65'25 + IVA = 78'95



5 estantes de madera incluidos.
142638 176x75x40x50 cm.
95'04 + IVA = 115'00
142639 196x75x40x50 cm.
96'90 + IVA = 117'00



142624 190x150x60 cm.
115'66 + IVA = 139'95

142623 190x150x60 cm. Azul/naranja.
135'89 + IVA = 149'95

Funda multiuso profesional

Protección contra la suciedad y la humedad. Gran capacidad de carga. Tela resistente a rozaduras. Resistente al agua. Ideal para garages, sótanos y trasteros. Cierre con cremallera.

NOVEDAD



23000895 55 x 45 x 18cm. **7'60** + IVA = 9'20
23000896 55 x 45 x 30cm. **9'05** + IVA = 10'95
23000897 45 x 45 x 45cm. **10'33** + IVA = 12'50
23000898 90 x 45 x 30cm. **13'64** + IVA = 16'50
23000899 90 x 45 x 45cm. **15'66** + IVA = 18'95



Taquillas metálicas SIMON LOCKER

Fabricado en acero. Acabado en pintura epoxi color gris. Las taquillas se entregan ya montadas. Incluye cerraduras.



10002539
Compuesto por un único bloque de taquilla individual.
132'19 + IVA = 159'95



10002543
1 cuerpo / 2 puertas gris.
136'32 + IVA = 164'95



143862
Único bloque con 2 cuerpos y 4 puertas individuales.
233'02 + IVA = 281'95



10002540
Único bloque con 2 cuerpos y 2 puertas.
224'75 + IVA = 271'95



BANCO VESTUARIO
122859
Estructura metálica pintada y asiento de madera.
156'98 + IVA = 189'95

Caballetes de pino



PROFESIONAL
40202
75,5x73,5x38 cm.
Resistencia 800 kg.

9'88 + IVA = 11'95



ALTO
142440
100x73,5x48 cm.
Resistencia 800 kg.

14'42 + IVA = 17'45



ROBUSTO
142439
Compás reforzado de 3 mm.
Sección de 60 x 30 mm.
80 x 73,5 x 39 cm.
Resistencia 1200 Kg.

16'49 + IVA = 19'95

IRONSIDE®

CARRETIAS PLEGABLES BASE ALUMINIO



142613
Altura regulable. Soporta hasta 90 kg. Plegada 73 x 48 x 6cm. Desplegada 102 x 48 x 25cm.
45'41 + IVA = 54'95



142637
Altura regulable. Soporta hasta 120 kg. Plegada 80 x 48,5 x 5,7cm. Desplegada 107 x 48,5 x 48,5cm.
49'55 + IVA = 59'95



THECA
CARRETILLA ALMACÉN
66787
Pala fija 500x250 mm. Carga máxima 250 kg. Ruedas neumáticas. Altura 1150 mm.
70'21 + IVA = 84'95



AYERBE
CARRETILLA
Pala fija 450x220 mm. Carga máx. 300kg.
43271 Ruedas neumáticas.
66'07 + IVA = 79'95
71778 Ruedas impinchables.
79'30 + IVA = 95'95



AYERBE
CARRETILLA
Pala abatible 500x240/500 mm. Carga máx. 350 kg.
49855 Ruedas neumáticas.
74'34 + IVA = 89'95
144308 Ruedas impinchables.
82'60 + IVA = 99'95

VARO
CARRO PLATAFORMA
122100

Bandeja 600x900mm. Ruedas de goma traseras 360°. Peso máx. 300kg. Asa plegable.
74'34 + IVA = 89'95



PRAMAC
TRANSPALETA MANUAL
2500kg. Ruedas timoneras de aluminio y goma Ø200mm. Rodillos de poliuretano Ø82mm. Peso 65kg.
23000052 Rodillo simple.
322'27 + IVA = 389'95
23000053 Rodillo doble.
330'54 + IVA = 399'95



SERIE EXCLUSIVA

AYERBE
TRANSPALETA AYERBE

Capacidad máx. 2500 kg. Peso 70kg. Rodillos Ø80mm./4 unidades. Ruedas Ø200mm./2 unidades. Válvula de seguridad por sobrecarga. Sistema de descenso controlado. Pistón cromado. **NORMATIVAS: CE / GS / TÜV**
75707 Ruedas y rodillos de nylon.
94938 Ruedas y rodillos de PU.
330'54 + IVA = 399'95



100% ecológico, biodegradable y orgánico

Agente de extinción y prevención de incendios, inocuo para el ser humano y animales. Actúa como aislante térmico, no transmite el calor. Sistemas sencillos de aplicación como pulverizadores, mochila de extinción o un equipo autónomo de extinción. Barrera preventiva contra el fuego, actúa como cortafuegos. Extinción total del fuego, no se vuelve a reactivar una vez apagado. Corta el humo de forma inmediata, evitando intoxicación. Evita la propagación del fuego, perfecto ante cambios climatológicos y vientos. Entre 50 y 100 veces más rápido que el agua. Se necesita poca cantidad para extinguir el fuego: 1 litro de Ecofire equivale a 20 litros de agua.



ver video



AGENTE EXTINTOR DE INCENDIOS ECOFIRE
142585
Pulverizador de 1 L con pistola manual preparado para uso doméstico.
12'36 + IVA = 14'95



AGENTE EXTINTOR DE INCENDIOS ECOFIRE INDUSTRY
142586
5L. Recomendado para incendios de concentración. Su mayor densidad favorece su adherencia.
37'98 + IVA = 45'95

HERRAMIENTAS CONSTRUCCIÓN

IRONSIDE®



PUNTERO PIEDRA CON PROTECCIÓN
146658
300 mm.
13'02 + IVA = 15'75



CORTAFRIÓ PIEDRA
146659
300 mm. Con protección.
13'84 + IVA = 16'75

IRONSIDE®

MACETA MANGO MADERA

Con collar de seguridad salva mango. Mango de madera de fresno. Cabeza DIN 6475 en acero forjado C45 templado por inducción, pulida y pintada con polvo epoxi. Bloqueo de cuña redonda de acero cubierto con resina.

146663 1000 gr. **10'17** + IVA = 12'30
146664 1250 gr. **12'35** + IVA = 14'95
146665 1500 gr. **13'60** + IVA = 16'45



BELLOTA
MACETA BELLOTA
5308. Mango madera.
13929 1000gr. **16'49** + IVA = 19'95
13930 1400 gr. **18'97** + IVA = 22'95



BELLOTA
MACETA BELLOTA
5308. Mango de fibra de carbono.
97546 700 gr. **17'31** + IVA = 20'95
96361 1000 gr. **18'97** + IVA = 22'95
96362 1400 gr. **21'45** + IVA = 25'95



BELLOTA
MARTILLO ENCOFRADOR BELLOTA
116061
8030CI CF. 600 gr. Con iman. Mango fibrado carbono.
27'23 + IVA = 32'95

IRONSIDE®

MAZA

Cabeza forjada Din 6475, mango de nogal americano.

146677 3 Kg. 600 mm. **37'31** + IVA = 45'15
146678 4 Kg. 700 mm. **42'11** + IVA = 50'95
146679 5 Kg. 800 mm. **54'21** + IVA = 65'60



BELLOTA

MAZA

Mango fibra de carbono.
95106 5200-3CF. 3 Kg. **46'24** + IVA = 55'95
96844 5200-4CF. 4 Kg. **49'55** + IVA = 59'95



BELLOTA

ALCOTANA

5932. Hacha pala, 300x205 mm.

142652 300 gr. **18'97** + IVA = 22'95
104181 500 gr. **20'62** + IVA = 24'95
100554 600 gr. **21'07** + IVA = 25'50



BELLOTA

ALCOTANA

5931. Martillo-pala. 335x203 mm.

104178 650 gr. **21'45** + IVA = 25'95
104179 750 gr. **23'93** + IVA = 28'95



BELLOTA

ALCOTANA

500 gr. Mango fibra de carbono.
100555 5932-OCF. 265 x 39 mm.
116060 5932-ACF. 330 x 265 mm.

27'23 + IVA = 32'95



VIAT

PALA

129272 Punta mango muleta. **8'68** + IVA = 10'50
129639 Punta mango anilla. **9'17** + IVA = 11'10
129637 Cuadrada mango anilla. **9'17** + IVA = 11'10
129638 Cuadrada mango muleta. **8'68** + IVA = 10'50



VIAT

PICO BELLOTA

13923 5001-B. 2,5 kg. **24'75** + IVA = 29'95
80284 5001-A. 2,05 kg. **25'58** + IVA = 30'95

IRONSIDE®



BELLOTA
RAEDERA ALBAÑIL BELLOTA
131195
190 x 260 x 205mm.
9'88 + IVA = 11'95



BELLOTA
RAEDERA ALBAÑIL BELLOTA
14202
26 x 16 cm.
29'71 + IVA = 35'95



DESENCOFRADOR/ PATA DE CABRA
146681 600x18 mm. **17'15** + IVA = 20'75
146660 700x18 mm. **18'97** + IVA = 22'95
146661 800x18 mm. **21'45** + IVA = 25'95

Talochas

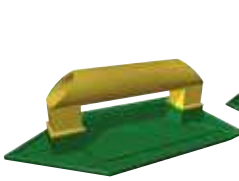

JAR
15360
Plástico. 265x140 mm.
2'89 + IVA = 3'50

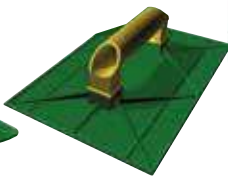

JAR
15361
Plástico. 275x185 mm.
4'09 + IVA = 4'95



JAR
62398
Angular polietileno reticulado.
255 x 120 mm.
9'88 + IVA = 11'95



JAR
62399
Rectangular de polietileno reticulado.
230 x 120 mm.
9'88 + IVA = 11'95



JAR
66592
2057099. 290x170 mm. Base con esponja.
Para limpieza, acabado de juntas y remolinado
de todo tipo de morteros.
11'53 + IVA = 13'95

Llanas



BELLOTA
10001464
5869. Polipropileno con cantos flexibles,
300x140 mm.
8'22 + IVA = 9'95



RUBI
14530
Llana acero. 300 x 150mm.
9'05 + IVA = 10'95



BELLOTA
47111
5861-1. 300x150 mm.
Inox.
10'70 + IVA = 12'95

Paletas



VIAT
146438
Paleta soldada catalana
con mango bimaterial,
165 mm.
8'22 + IVA = 9'95

VIAT
23000761
Paleta soldada madrileña
mango bimaterial,
165 mm.
6'57 + IVA = 7'95



BELLOTA
PALETA ALBAÑIL
Mango madera.

13960 5842-F. 165x92 mm.
13961 5842-H. 190x104 mm.
13957 5841-B. 165x120 mm.
13958 5841-C
13956 5841-A



16'03 + IVA = 19'40
17'07 + IVA = 20'65
19'26 + IVA = 23'30
19'50 + IVA = 23'60
19'79 + IVA = 23'95



BELLOTA
PALETA BELLOTA
13965
5844-A. 180x115 mm. Mango madera.
20'50 + IVA = 24'80

IRONSIDE®



TIRALÍNEAS/TRAZADOR PLOMADA
146662
Recogida rápida, cuerpo aleación de magnesio. 30 m.
11'82 + IVA = 14'30



AZULETE PARA TIRALÍNEAS
146682 Polvo azul. 250 gr. **2'60** + IVA = 3'15
146683 Polvo rojo. 250 gr. **2'60** + IVA = 3'15
146684 Polvo azul. 1000 gr. **7'69** + IVA = 9'30



**MARCADOR DE OBRA
SPRAY MARKERPAINT**
500 ML. Pintura de secado rápido,
formulada para trabajos temporales
de señalización y marcaje para todo
tipo de trabajos al aire libre. Válvula
360° para ser aplicado en todo tipo
de posiciones.

146560 Amarillo 1015-AA.
135615 Azul. 10160-AA.
135616 Fucsia. 10163-AA.
135663 Rojo. 10155-AA.
135617 Verde 10157-AA.
4'92 + IVA = 5'95

ALICATADO



RUBI
LLANA DENTADA PEINE ACERO
 Mango plástico 28 cm.
18'14 + IVA = 21'95
 130531 8x8 mm.
 146579 10x10 mm.



RUBI
TALOCHA RECTANGULAR
 82376
 24974, 280X140 mm.
 Con esponja.
6'53 + IVA = 7'90



RUBI
LLANA DE GOMA RUBI
 14545
 65970. Indicada para el rejuntado de cerámica. Con lámina de caucho blanco resistente a la abrasión.
18'14 + IVA = 21'95



BELLOTA
MACETA GOMA BLANCA
 Mango madera.
 10001491 500gr. **12'36** + IVA = 14'95
 10001492 750gr. **16'49** + IVA = 19'95

IRONSIDE®



VENTOSA SUJECCIÓN
 146685
 Capacidad 25 kg.
23'93 + IVA = 28'95



VENTOSA SUJECCIÓN
 146686
 Doble. Capacidad 50 kg.
38'80 + IVA = 46'95

Cortadores cerámica



CORTADOR MANUAL CERAMICA STAR 63
 Con separador móvil. Con rodell de 6mm incluido. Base con efecto amortiguante. 63 cm de longitud de corte. Espesor de corte 12 mm.

130510
95'04 + IVA = 115'00

119342
 Con maleta.
107'44 + IVA = 130'00



RUBI
CORTADOR DE CERAMICA FAST 85, CON BOLSA INCLUIDA
 115967
 Longitud de corte: 85 cm. Base de aluminio extruido. Espesor de corte: 12 mm. Guías reforzadas de 18mm. Base con soporte de espuma. Con tope lateral milimetrado y escuadra a 45°. Rodell Ø 6 mm incluido. Bolsa de transporte incluida.

209'09 + IVA = 253'00



RUBI
CORTADOR MANUAL PROFESIONAL SPEED - 92 MAGNET CON MALETA
 115966

Longitud de corte: 92 cm. Potencia separador 800 kg. Mango reforzado con empuñadura SOFT-GRIP. Tope lateral milimetrado para cortes repetitivos y escuadra a 45°. Rodell Ø 8 mm. incluido.

362'81 + IVA = 439'00



RUBI
CORTADOR MANUAL CERAMICA PROFESIONAL TX
 Espesor de corte: 21 mm. Para el corte de Gres Porcelánico y Gres Extrusionado. Separador de 1.200Kg. de potencia. Sistema de medición angular para realizar cortes de 0 a 45°. Tope lateral para realizar cortes repetitivos rectos y a 15, 30 y 45°. Rodeles intercambiables de Ø 8 a 22 mm.

126133
 1200 MAX Longitud de corte: 102 cm.
544'63 + IVA = 659'00

126134
 1250 MAX Longitud de corte: 125 cm
825'62 + IVA = 999'00



RUBI
CORTADOR MANUAL PROFESIONAL TZ
 Potente conjunto separador (hasta 1.500 Kg.). Gran capacidad de corte, hasta 21 mm de espesor. Tope lateral ajustable y regulable para realizar cortes repetitivos. Fácil transporte: ruedas de goma con rodamientos y asa. Incluye rodeles de Ø 8 y 22 mm EXTREME. y bolsa textil reforzada para su transporte y protección.

119393
 TZ - 1300 Longitud e corte: 130 cm.

900'00 + IVA = 1.089'00

143514
 TZ - 1550 Longitud e corte: 155 cm.

990'91 + IVA = 1.199'00

KYLATE



1. ESCALERA ALUMINIO FIJA

EN 131 150 kg

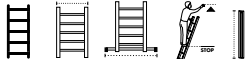

Referencia	Esc.	cm	cm	cm	cm	PVP
144480	8	35	-	325	227	46'24+ IVA = 55'95
144481	10	35	-	375	283	56'16+ IVA = 67'95
143866	12	35	70	430	340	82'60+ IVA = 99'95
143867	14	35	80	485	395	95'83+ IVA = 115'95

2. ESCALERA ALUMINIO DOBLE COMBINADA

EN 131 150 kg



Referencia	Esc.	cm	cm	cm	cm	cm	cm	cm	cm	PVP
144476	2x7	40	80	326	406	190	313	302	140	109'05+ IVA = 131'95
143720	2x9	40	90	370	516	246	426	412	170	132'19+ IVA = 159'95
144477	2x10	40	90	400	542	272	455	439	185	140'45+ IVA = 169'95
143721	2x12	40	120	455	625	320	540	517	224	227'23+ IVA = 274'95

3. ESCALERA ALUMINIO TRIPLE COMBINADA

EN 131 150 kg



Referencia	Esc.	cm	cm	cm	cm	cm	cm	cm	cm	cm	PVP
144478	3x7	40	80	326	406	190	313	302	140	130	132'19+ IVA = 159'95
144479	3x9	40	90	370	516	246	426	412	170	166	173'51+ IVA = 209'95
143719	3x12	40	90	400	542	272	455	439	185	224	285'91+ IVA = 345'95
143722	3x14	40	120	455	625	320	540	517	224	260	347'07+ IVA = 419'95

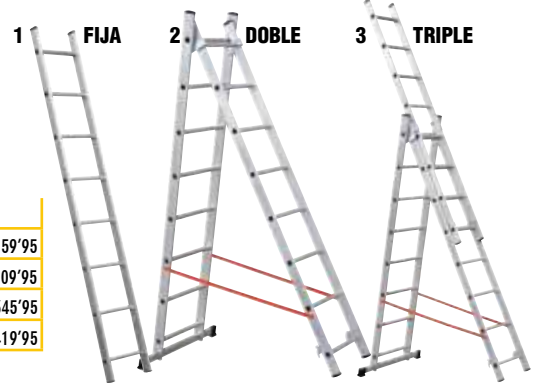

4. ESCALERA TELESCÓPICA MULTIFUNCIÓN PROFESIONAL

Permite trabajar en tija, extendida y con desnivel, incluso en superficies irregulares, gracias a su innovador sistema antivuelco.

EN 131 150 kg



Referencia	Esc.	cm	cm	cm	cm	cm	cm	PVP
142653	3+3 (2x6)	36	56	263	400	144	291	107'40+ IVA = 129'95
142654	4+4 (2x8)	36	56	317	508	198	403	132'19+ IVA = 159'95
142655	5+5 (2x10)	36	56	371	616	252	515	175'99+ IVA = 212'95
142656	6+6 (2x12)	36	56	425	724	306	627	200'79+ IVA = 242'95



PERSUM ESCALERA DE ALUMINIO PROFESIONAL

Fabricada según norma EN 131.



Referencia	Esc.	cm	cm	Med.	PVP
143848	4	293	93	47 x 168 x 15cm	99'13+ IVA = 119'95
143849	5	319	119	50 x 201 x 15cm	115'66+ IVA = 139'95
143850	6	345	145	53 x 224 x 15cm	136'32+ IVA = 164'95
143851	7	371	171	56 x 251 x 15cm	165'25+ IVA = 199'95

PERSUM ESCALERA ALUMINIO PROFESIONAL PLEGABLE

Escalera de aluminio con dos posiciones de trabajo, extendida y tija. Fabricada según norma UNE 131.



Referencia	Esc.	cm	cm	cm	Med.	PVP
143852	5+5	315	151	315	63 x 162 x 13cm	100'79+ IVA = 121'95
143853	6+6	381	182	381	75 x 195 x 13cm	123'93+ IVA = 149'95





CAPAZO PLASTICO NEGRO
142434
No.3 (40 L.).
6'16
+ IVA =7'45



CUBO CONST ITALIANO
138110
10 litros, asa metálica, cubo de caucho resistente.
9'46
+ IVA =11'45



ESPUERTA CAUCHO
138111
11 L.
9'91
+ IVA =11'99



CARBONERA CONSTRUCCIÓN
138113
30 L. Caucho.
15'66
+ IVA =18'95



AMASADORA CON RUEDAS
THECA 10009971
Capacidad 130 l. 450 x 720 x 1320 mm.
123'93
+ IVA =149'95



CARRETILLA OBRA THECA
19732
C1-550. honda, capacidad 90 l, medidas bandeja 550x950 mm, pintada amarillo.
59'46
+ IVA =71'95



CARRO CHINO THECA
19734
1500101, rueda neumática, capacidad 115 L.
108'88
+ IVA =131'75



MEZCLADORA. RUBIMIX - 9N
69541
1200w. 2 velocidades con regulador electrónico. (1º 0-650 r.p.m./ 2º 0-850 r.p.m.). Ø máximo de mezclador: 140 mm. Incluye varilla mezcladora.
153'26
+ IVA =185'45



MEZCLADOR ELECTRICO RUBIMIX-9 SUPERTORQUE
133921
Con portabrocas. 1800 w.
165'28
+ IVA =199'99



ELEVADOR AYERBE
142432
Capacidad máx 400 kg. en ramal doble, 6 m. de elevación, 200 kg. en ramal simple 12 m. de elevación. Potencia: 900 W. / 230V. Cable: 4 mm. Peso: 34 kg. Medidas: 520 x 410 x 170 mm.
206'57
+ IVA =249'95



CORTADOR ELECTRICO RUBI
130526
DU-200 EVO. Cabezal móvil. Longitud de corte: 65 cm. Espesor de corte: 35 mm. Portancia: 1,1 Cv. Ideal para el corte de azulejo y gres. Plegable. Depósito de agua externo. Conjunto motor deslizante sobre rodamientos y abatible a 45° para realizar cortes a inglete. Con tope lateral para cortes repetitivos con regulación de 0° a 45°.
495'86
+ IVA =599'95



CORTADOR AZULEJOS ELÉCTRICO
102223
Para Azulejos, Gres Esmaltado, Gres Porcelánico y otros materiales de revestimiento. Conjunto motor deslizante sobre rodamientos para una máxima precisión y calidad. Cabezal abatible a 45°. Mesa desmontable. Incluye disco de Diamante modelo CEV PRO Ø 200 mm. Motor directo, monofásico de 1,1 kW (1,5 HP) con protector térmico. Refrigeración del disco por bomba de agua con grifo regulador. Área de trabajo 100x48,5cm, altura de trabajo de 84,5 cm. Máquina servida sin cable.
765'25
+ IVA =925'95



CRUCETA PARA ANDAMIO THECA
35364
4500044. 3 m. Galvanizada.

17'15 + IVA = 20'75

MARCO PARA ANDAMIO THECA
39685
4500041. Reforzado 2x1 m. Pintado.

50'79 + IVA = 61'45

PLATAFORMA PARA ANDAMIO THECA
28072
4500903. 3 m x 30 cm. Pintada.

57'84 + IVA = 69'99



PUNTAL TELESCÓPICO THECA

35361 Graduable de 1,75 a 3 m.

26'69 + IVA = 32'30

35362 4 m x 2 mm.

36'98 + IVA = 44'75



PUNTAL EXPANSION PIHER

Zapatas de goma antideslizantes adaptables a distintos ángulos, freno de seguridad.

81898 P1. 60-100 cm.

33'02 + IVA = 39'95

51663 P2. 95-170 cm.

41'28 + IVA = 49'95

51664 P3. 155-300 cm.

44'42 + IVA = 53'75

Señalización y protección



CINTA SEÑALIZACIÓN TEMPORAL TESA

10'70 + IVA = 12'95

Negra/ amarilla. 57901
Roja/blanca. 57902



MALLA DE SEÑALIZACIÓN
117290

Ancho 1 m. Rollo de 50 m.
(Precio de metro lineal)

15'70 + IVA = 19'00

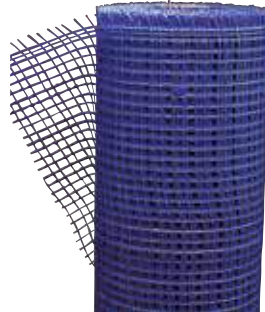

MALLA FIBRA DE VIDRIO PARA REVOCOS

Rollo de 50 m. (Precio de metro lineal).

26'40 + IVA = 31'95

117287 Para mortero. 10x10 mm. Azul.
117288 Para yeso. 5x5 mm. Blanco.



MALLA DE PROTECCIÓN PARA FACHADAS VERDE

31'40 + IVA = 37'99

117292 3x20 m.
117293 6x10 m.



SACO RAFIA BIG BAG
120265

100x90x90 cm. Refuerzos interiores y cuatro asas. Apto para escombros (no se incluye la recogida), u otros materiales, para almacenaje y/o transporte.

4'12 + IVA = 4'99



SACO DE RAFIA

Blanco. de múltiples aplicaciones. Paquete de 10 unidades.

120505
50 x 80 cm.

4'12 + IVA = 4'99

142465
60 x 100 cm.

4'95 + IVA = 5'99



BAJANTE ESCOMBRO
130547

50'21 + IVA = 60'75

PINTURA

BOX PLUS



INTERIOR

Con excelente brochabilidad. Buena blancura y cubrición. Rendimiento 3-4 m²/kilo y capa según superficie.

Referencia	Kg	PVP	€/Kg
146077	5	9'05 + IVA = 10'95	2'19
146078	12	18'97 + IVA = 22'95	1'91
146082	20	24'75 + IVA = 29'95	1'50

EXTERIOR

Buena adherencia y cubrición. Gran rendimiento y blancura con suave acabado mate, para interiores y exteriores. Rendimiento 4-5 m²/kilo y capa, según superficie.

Referencia	Kg	PVP	€/Kg
146079	5	11'53 + IVA = 13'95	2'79
146080	12	26'40 + IVA = 31'95	2'66
146081	20	37'15 + IVA = 44'95	2'25

KOLOREA^{PRO}



PINTURA PLÁSTICA MATE EXTERIOR/INTERIOR

De acabado suave y extraordinaria blancura y cubrición, formulada con resinas ecológicas y sin disolventes. Puede aplicarse sobre todo tipo de superficies de yeso, cemento, hormigón, etc. Buena resistencia al exterior. Bajo olor y rápido secado.

Referencia	Kg	PVP	€/Kg
142668	1	3'93 + IVA = 4'75	4'75
142669	5	13'18 + IVA = 15'95	3'19
142670	12	29'71 + IVA = 35'95	2'99
142671	20	41'28 + IVA = 49'95	2'50



PINTURA PLÁSTICA ACRILICA T-3

Mate de calidad profesional para interior. Sin Olor, de fácil aplicación. Dada su alta capacidad de transpiración permite el paso del vapor de agua y por tanto reduce la formación de humedades y aparición de mohos. De gran blancura y alto poder cubriente. Con conservante antimoho incluido.

Referencia	Lt	PVP	€/Lt
133980	4L	18'14 + IVA = 21'95	5'48
133981	15L	56'16 + IVA = 67'95	4'55



PINTURA PLÁSTICA FACHADAS F-4

Mate de calidad profesional para interior y exterior/fachada. Sin Olor, de fácil aplicación y alta cubrición. Blanco permanente altamente resistente a la intemperie, impermeable y transpirable para una larga vida del sustrato. Con conservante antimoho.

Referencia	Lt	PVP	€/Lt
133985	4L	20'62 + IVA = 24'95	6'23
133986	15L	66'07 + IVA = 79'95	5'33



REVESTIMIENTO MEMBRANA ANTIGOTERAS H-10

Con poliuretano. Impermeabilización y reparación de cubiertas. Pisable o transitable de forma no continuada. Se adapta y adhiere sobre materiales de construcción, formando barrera impermeable elástica y resistente. Con conservante antimoho. Se puede embalsodar encima.

Referencia	Color	Kg	PVP	€/Kg
136335	Blanco	5	27'23 + IVA = 32'95	6'59
136341	Gris	5	27'23 + IVA = 32'95	6'59
136339	Rojo ingles	5	27'23 + IVA = 32'95	6'59
136337	Rojo teja	5	27'23 + IVA = 32'95	6'59
136336	Blanco	20	74'34 + IVA = 89'95	4'50
136342	Gris	20	74'34 + IVA = 89'95	4'50
136340	Rojo ingles	20	74'34 + IVA = 89'95	4'50
136338	Rojo teja	20	74'34 + IVA = 89'95	4'50

KOLOREA^{PRO}



IMPRIMACION SINTÉTICA ANTIOXIDANTE

De gran cubrición y poder antioxidante. Muy adherente y repintable.

Referencia	Color	Kg	PVP	€/Kg
144457	Gris	1	6'57 + IVA = 7'95	7'95
144459	Rojo	1	6'57 + IVA = 7'95	7'95
144463	Negro	1	6'57 + IVA = 7'95	7'95
144458	Gris	5	24'75 + IVA = 29'95	5'99
144460	Rojo	5	24'75 + IVA = 29'95	5'99
144464	Negro	5	24'75 + IVA = 29'95	5'99

IMPRIMACION Y PINTURA AL AGUA TODO EN UNO

Pintura todo terreno autonivelante, de secado rápido y repintable en 2 horas. Excelente adherencia. Resistencia hasta 100°C. Permite el posterior esmaltado o barnizado. Anticorrosivo sobre metales férricos y no férricos. Sellador de madera. Uso Interior y exterior.

Referencia	Color	Lt	PVP	€/Lt
143930	Blanco	750ml	14'01 + IVA = 16'95	22'60
143926	Gris	750ml	14'01 + IVA = 16'95	22'60
143925	Negro	750ml	14'01 + IVA = 16'95	22'60
143929	Blanco	2	30'54 + IVA = 36'95	18'48
143924	Negro	2	30'54 + IVA = 36'95	18'48



GALVA BRILLO 75726

Galvanizado en frío. Acabado super brillo.

4'92 + IVA = 5'95



PINTURA SPRAY ELECT. TECH

Pintura para electrodomestico. 520cc.

146295 Blanco. **6'57** + IVA = 7'95
146296 Inox. **8'06** + IVA = 9'75



DECAPANTE UNIVERSAL

Gel (no gotea). Elimina pinturas, barnices, colas y masillas.

143227 500 ml. **9'88** + IVA = 11'95
143228 1Lt. **14'83** + IVA = 17'95

Rodillos

KOLOREA^{PRO}

Nueva gama rodillos profesionales



Varilla de aluminio mas ligera



RODILLO BARNIZAR Y LACAR TEFLÓN PRO

143355 15 cm. **4'09** + IVA = 4'95
143357 18 cm. **7'40** + IVA = 8'95



RODILLO SOPORTES HIERROS Y METALES TEFLÓN PRO

143363 15 cm. **4'09** + IVA = 4'95
143365 18 cm. **7'40** + IVA = 8'95



RODILLO PAREDES Y TECHOS TEFLÓN TOP PRO

143348 22cm Ø60. **9'88** + IVA = 11'95



RODILLO FACHADAS TOP PRO

143349 22cm Ø70. Varilla acero. **11'53** + IVA = 13'95

SEGURIDAD Y CERRAJERÍA

Antipánico



¿Qué es el sistema antipánico?

Según la definición de la norma aplicable EN1125 es un dispositivo de salida de emergencia, destinado a proporcionar una evacuación segura y efectiva por una puerta con un mínimo esfuerzo y sin conocimiento previo del dispositivo permitiendo el escape seguro incluso en el caso de que la puerta esté bajo una carga equivalente a la producida por personas siendo empujadas contra la puerta en la dirección de salida.



Video de montaje.

¿Cómo funcionan las puertas antipánico?

Las puertas de emergencia permiten desalojar un edificio o local de forma rápida y segura, para ello se instalan dispositivos antipánico que facilitan su apertura en caso de emergencia.

¿Cuándo es obligatoria la barra antipánico?

El dispositivo de salida de emergencia es obligatorio su instalación en aquellas puertas que estén definidas como puertas de emergencia.

¿Es obligatorio algún color?

Según la norma de referencia no es obligatorio que el dispositivo de salida de emergencia tenga un color determinado, en el caso de CISA son negros con la barra pulsadora en rojo y disponemos de una amplia gama de acabados para adaptarse a cualquier tipo de ambiente.



ANTIPÁNICO SERIE FAST PUSH 1 PUNTO DE CIERRE

23000723

De sobreponer, acabado negro/rojo.

123'93 + IVA = 149'95



ANTIPÁNICO SERIE FAST PUSH 2 PUNTOS DE CIERRE

23000724

De sobreponer, acabado negro/rojo.

177'64 + IVA = 214'95



ANTIPÁNICO FAST PUSH 2 PUNTO DE CIERRE

23000725

De sobreponer, acabado negro/rojo.

247'89 + IVA = 299'95



ANTIPÁNICO FAST PUSH 1 PUNTO DE CIERRE

87248

De sobreponer, acabado negro/rojo.

148'72 + IVA = 179'95



MANILLA CON BOCALLAVE

108172

Para puerta cortafuego en acabado negro.

25'17 + IVA = 30'45



MANILLA Y LLAVE ACCIONAMIENTO EXTERNO, CON PROTECCION ANTIBACTERIANA

108172

Acabado negro.

57'81 + IVA = 69'95



MANILLA Y LLAVE ACCIONAMIENTO EXTERNO, CON PROTECCION ANTIBACTERIANA

108173

Acabado negro.

82'60 + IVA = 99'95



SELECTOR DE CIERRE

78829

estandar, para puerta cortafuego de 2 hojas.

62'77 + IVA = 75'95

ILUMINACIÓN Y ELECTRICIDAD

tesa



CINTA AISLANTE TESAFLEX
Adecuada para la mayoría de aplicaciones de aislamiento eléctrico y para flejado, refuerzo, sellado y protección. Homologada. 20 m x 19 mm.

1'94 + IVA = 2'35

Blanco.	122957
Amarillo.	122961
Azul.	122958
Gris.	122963
Rojo.	122959
Verde.	122962
Amarillo/verde.	122960
Negro.	122956

famatel



ADAPTADOR INDUSTRIAL IP44 104994
2P+T base 2P.

14'83 + IVA = 17'95



ADAPTADOR TRIPLE TT 16A

77314
Goma 16A/250V. IP44. Con tapa en cada toma.

15'66 + IVA = 18'95



KIT CONNECT PLUS 96970
Gel máxima estanqueidad IP68.

24'75 + IVA = 29'95

famatel



CLAVIJA CETAC IP44

2P + T 16A 220V.	77315	4'09 + IVA = 4'95
3P + T 16A 380V.	77316	4'09 + IVA = 4'95
3P + N + T 16A 380-415V.	104986	5'74 + IVA = 6'95
3P + T 32A 380V.	77317	6'57 + IVA = 7'95
3P + N + T 32A 380-415V.	104987	7'40 + IVA = 8'95



BASE AÉREA CETAC IP44

2P + T 16A 230V.	77318	4'92 + IVA = 5'95
3P + T 16A 400V.	77319	5'74 + IVA = 6'95
3P + N + T 16A.	104989	6'57 + IVA = 7'95
3P + T 32A 400V.	77320	7'40 + IVA = 8'95
3P + N + T 32A.	104990	8'22 + IVA = 9'95



CLAVIJA TT 16A-250V

136397
Negro con prensaestopa.
4'92 + IVA = 5'95



BASE TT 16A-250V

136398
Con tapa. Color negro. Con prensaestopa.
6'57 + IVA = 7'95

Ignífugos libre de halógenos

Caja empotrar IP30

ENLAZABLE



142279
CAJA UNIVERSAL ENLAZABLE IP30.
66x66x41 mm.
0'33 + IVA = 0'40



CUADRADA
100x100x45 mm. 105023
1'03 + IVA = 1'25
160x100x50 mm. 105025
1'78 + IVA = 2'15



REDONDA
Ø 80x40 mm. 105021
0'95 + IVA = 1'15
Ø 100x50 mm. 105022
1'20 + IVA = 1'45



CAJA EMPOTRAR
105027
200 x 130 x 60 mm. IP30.
2'73 + IVA = 3'30



famatel
Caja empotrar pladur IP30



105038
Ø 67x39 mm.
1'07 + IVA = 1'30



105039
Ø 67x135x39 mm.
1'90 + IVA = 2'30



105041
100x100x45 mm.
2'73 + IVA = 3'30

Caja estanca IP55

128422 Redonda. 70x45 mm con 4 conos.
0'95 + IVA = 1'15
105014 Cuadrada. 100x100x45 mm. 7 conos Ø 20 cm.
2'02 + IVA = 2'45
105015 Cuadrada. 100x100x55 mm. 7 conos Ø 25 cm.
1'94 + IVA = 2'35
128423 94x94x50 mm. 8 conos.
1'45 + IVA = 1'75
105016 153x110x63 mm. 10 conos.
3'43 + IVA = 4'15

105017 160x135x83 mm. 10 conos.
4'34 + IVA = 5'25
105018 220x170x85 mm. 10 conos.
6'98 + IVA = 8'45
100651 75x75x39 mm. 7 entradas.
1'07 + IVA = 1'30
100650 90x43x39 mm. 10 entradas.
1'45 + IVA = 1'75
100652 85x85x39 mm. 12 entradas.
1'78 + IVA = 2'15



INTERRUPTOR DIFERENCIAL BIPOLAR

14'83 + IVA = 17'95
25A. 142447
40A. 61312



MAGNETOTÉRMICO RX3 P + N

Palanca naranja.
10A. 142284 20A. 142286
16A. 142285 25A. 142287
4'50 + IVA = 5'45
32A. 142288
4'50 + IVA = 5'45
40A. 142289
5'74 + IVA = 6'95



MAGNETOTÉRMICO RX3 BIPOLAR

Palanca naranja.
10A. 142290 20A. 142292
16A. 142291 25A. 142293
5'78 + IVA = 6'99
32A. 142294
6'57 + IVA = 7'95
40A. 142295
6'57 + IVA = 7'95

ARMARIO ACQUA IP65
IDEAL garaje, industria y jardines



APTO EXTERIOR

104998
170x100x105 mm.
Capacidad para 4 módulos.
11'53 + IVA = 13'95
104999
217x235x105 mm.
Capacidad para 8 módulos.
20'62 + IVA = 24'95

Serie SIMON 10



MARCO 2 ELEMENTOS

Blanco. 137813 1'78+ IVA =2'15
 Negro. 137811 2'85+ IVA =3'45
 Aluminio. 137812 2'85+ IVA =3'45



MARCO 3 ELEMENTOS

Blanco. 137816 3'26+ IVA =3'95
 Negro. 137814 4'92+ IVA =5'95
 Aluminio. 137815 4'92+ IVA =5'95

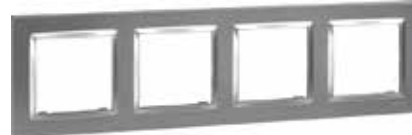

MARCO 4 ELEMENTOS

Blanco. 137819 4'75+ IVA =5'75
 Negro. 137817 6'57+ IVA =7'95
 Aluminio. 137818 6'57+ IVA =7'95



PULSADOR

Blanco. 137822
 4'09+ IVA =4'95
 Negro. 137820
 5'74+ IVA =6'95
 Aluminio. 137821
 5'74+ IVA =6'95



INTERRUPTOR CONMUTADOR

Blanco. 137825
 4'09+ IVA =4'95
 Negro. 137823
 5'74+ IVA =7'95
 Aluminio. 137824
 5'74+ IVA =7'95



INTERRUPTOR CONMUTADOR CRUCE

Blanco. 137828
 5'74+ IVA =6'95
 Negro. 137826
 7'81+ IVA =9'45
 Aluminio. 137827
 7'81+ IVA =9'45



INTERRUPTOR CONMUTADOR DOBLE

Blanco. 137831
 5'74+ IVA =6'95
 Negro. 137829
 8'22+ IVA =9'95
 Aluminio. 137830
 8'22+ IVA =9'95



PULSADOR PERS

Blanco. 138028
 18'97+ IVA =22'95
 Negro. 138030
 24'75+ IVA =29'95
 Aluminio. 138029
 24'75+ IVA =29'95



SALIDA CABLE

Blanco. 138034
 6'57+ IVA =7'95
 Negro. 138036
 8'22+ IVA =9'95
 Aluminio. 138035
 8'22+ IVA =9'95



TAPA CIEGA

Blanco. 138031
 2'44+ IVA =2'95
 Negro. 138033
 4'09+ IVA =4'95
 Aluminio. 138032
 4'09+ IVA =4'95



BASE ETHERNET RJ45 CAT.5E EMPOTRAR

Blanco. 137853
 6'57+ IVA =7'95
 Negro. 137851
 9'88+ IVA =11'95
 Aluminio. 137852
 9'88+ IVA =11'95



BASE TELÉFONO EMPOTRAR

Blanco. 137841
 5'50+ IVA =6'65
 Negro. 137839
 8'88+ IVA =10'75
 Aluminio. 137840
 8'88+ IVA =10'75



BASE ENCHUFE MONOBLOC IP44 SCHUKO TT

Blanco. 137835
 8'88+ IVA =10'75



BASE ENCHUFE SCHUKO TT EMPOTRAR

Blanco. 137834
 4'75+ IVA =5'75
 Negro. 137832
 6'57+ IVA =7'95
 Aluminio. 137833
 6'57+ IVA =7'95



BASE ENCHUFE SIN TT EMPOTRAR

Blanco. 137838
 4'75+ IVA =5'75
 Negro. 137836
 6'57+ IVA =7'95
 Aluminio. 137837
 6'57+ IVA =7'95



BASE ENCHUFE DOBLE SCHUKO TT EMPOTRAR

Blanco. 137850
 8'22+ IVA =9'95
 Negro. 137848
 9'88+ IVA =11'95
 Aluminio. 137849
 9'88+ IVA =11'95



BASE ANTENA 2 TOMAS EMPOTRAR INTERMEDIA

Blanco. 137847
 11'36+ IVA =13'75
 Negro. 137845
 16'49+ IVA =19'95
 Aluminio. 137846
 16'49+ IVA =19'95



BASE ANTENA 2 TOMAS EMPOTRAR FINAL

Blanco. 137844
 10'70+ IVA =12'95
 Negro. 137842
 14'01+ IVA =16'95
 Aluminio. 137843
 14'01+ IVA =16'95



CAJA SUPERFICIE 1 ELEMENTO

Blanco. 137856
 1'78+ IVA =2'15
 Negro. 137854
 2'44+ IVA =2'95
 Aluminio. 137855
 2'44+ IVA =2'95



CAJA SUPERFICIE 2 ELEMENTOS

Blanco. 137859
 3'51+ IVA =4'25
 Negro. 137857
 4'92+ IVA =5'95
 Aluminio. 137858
 4'92+ IVA =5'95

Serie de superficie forix IP21



CONMUTADOR

122489
5'08 + IVA =6'15



PULSADOR

143842
3'43 + IVA =4'15



BASE SCHUKO

122490
4'50 + IVA =5'45



BASE RJ11

143844
5'21 + IVA =6'30



BASE RJ45

143845
7'40 + IVA =8'95



BASE TV

143843
6'28 + IVA =7'60



WORKSTATION 4 BASES + 2 IP21

143846
16'49 + IVA =19'95



BASE MULTIPLE EXTRAPOWER

Protección sobretensiones y sobrecarga Longitud de cable 1,5m. Ancho de cable 3G 1,5mm². Intensidad 16A. Tensión 250V~. Potencia 3680W. Material aluminio.

142299
 4 tomas. 1,5 m.

18'14 + IVA =21'95

142282
 6 tomas.

18'97 + IVA =22'99

142283
 8 tomas.

20'62 + IVA =24'95

146804
 10 tomas. 1,5 m.

24'75 + IVA =29'95

Serie VALENA NEXT



MARCO 1 ELEMENTO
Blanco. 136539
1'07+ IVA = 1'30
Negro. 136541
2'40+ IVA = 2'90
Aluminio. 136540
2'40+ IVA = 2'90



MARCO 2 ELEMENTOS
Blanco. 136542
2'15+ IVA = 2'60
Negro. 136544
4'63+ IVA = 5'60
Aluminio. 136543
4'63+ IVA = 5'60



MARCO 3 ELEMENTOS
Blanco. 136545
3'14+ IVA = 3'80
Negro. 136547
6'86+ IVA = 8'30
Aluminio. 136546
6'86+ IVA = 8'30



PULSADOR
Blanco. 136518
4'92+ IVA = 5'95
Negro. 136534
6'57+ IVA = 7'95
Aluminio. 136526
6'57+ IVA = 7'95



INTERRUPTOR CONMUTADOR
Blanco. 136515
4'26+ IVA = 5'15
Negro. 136531
5'25+ IVA = 6'35
Aluminio. 136523
5'25+ IVA = 6'35



INTERRUPTOR CONMUTADOR CRUCE
Blanco. 136517
9'05+ IVA = 10'95
Negro. 136533
10'70+ IVA = 12'95
Aluminio. 136525
10'70+ IVA = 12'95



INTERRUPTOR CONMUTADOR DOBLE
Blanco. 136516
7'40+ IVA = 8'95
Negro. 136532
8'64+ IVA = 10'45
Aluminio. 136524
8'64+ IVA = 10'45



BASE RJ45 EMPOTRAR
Blanco. 136522
9'88+ IVA = 11'95
Negro. 136538
12'36+ IVA = 14'95
Aluminio. 136530
12'36+ IVA = 14'95



BASE ANTENA 2 TOMAS EMPOTRAR FINAL
Blanco. 136521
11'53+ IVA = 13'95
Negro. 136537
14'01+ IVA = 16'95
Aluminio. 136529
14'01+ IVA = 16'95



BASE ANTENA 2 TOMAS EMPOTRAR INTERMEDIA
Blanco. 136520
11'53+ IVA = 13'95
Negro. 136536
14'01+ IVA = 16'95
Aluminio. 136528
14'01+ IVA = 16'95



BASE ENCHUFE SCHUKO TT EMPOTRAR
Blanco. 136519
5'33+ IVA = 6'45
Negro. 136535
6'24+ IVA = 7'55
Aluminio. 136527
6'24+ IVA = 7'55

Kit inicio conectado VALENA next con netatmo + bombilla

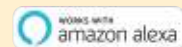

143914 Conectada bl. con netatmo y bombilla ledvance.

82'60 + IVA = 99'95

Serie PLEXO 55 estanca



CONMUTADOR SUPERFICIE
135461
7'40 + IVA = 8'95



CONMUTADOR EMPOTRAR
135465
12'36 + IVA = 14'95



CONMUTADOR SUPERFICIE DOBLE ESTANCO
142280
15'66 + IVA = 18'95



PULSADOR SUPERFICIE
135462
9'05 + IVA = 10'95



PULSADOR LUMINOSO EXTERIOR
135967
14'83 + IVA = 17'95



PULSADOR EMPOTRAR
135466
17'31 + IVA = 20'95



BASE SCHUKO SUPERFICIE 10/16A
135463
9'88 + IVA = 11'95



BASE SCHUKO EMPOTRAR 10/16A
135467
13'18 + IVA = 15'95



BASE SCHUKO DOBLE SUPERFICIE
135464
21'45 + IVA = 25'95



**PROLONGADOR EXPERT IP44
4 TOMAS SCHUKO 1.4 M**
23000957
Cable 3x1,5 mm².
24'75 + IVA = 29'95



**PROLONGADOR
EXPERT DE PARED 2
TOMAS IP44 10 M**
23000958
Cable 3x1,5 mm².
35'50 + IVA = 42'95



PROLONGADOR JARDIN
H05VV-F 3G 1.5mm². 16A / 250V. IP20.
Enchufe HY006-F con protección infantil.
Organizador de cable incluido.
143603 15 m **29'30** + IVA = 35'45
143604 20 m **33'02** + IVA = 39'95
146062 25 m **36'16** + IVA = 43'75

IRONSIDE®



ENROLLACABLE
Cable H05VV-F 3G1.5. Potencia máxima completamente desenrollado 3000W. IP20. Con protector térmico.
119274 25 m **37'98** + IVA = 45'95
119275 50 m **66'07** + IVA = 79'95



ENROLLACABLES
IP44. Con protección térmica. 4 tomas con protección infantil. 3x2,5 mm². 16A-230V. Potencia máxima enrollado: 1300 W. Potencia máxima totalmente desenrollado: 3600 W. IP44.
143605 25 m **82'60** + IVA = 99'95
146063 35 m **123'14** + IVA = 149'00
143606 40 m **147'93** + IVA = 179'00



ENROLLACABLE MURAL RECOGIDA AUTOMÁTICA
146561
12 m + m. Orientable con soporte para pared. Con sólo tirar de él se puede detener el cable y dejarlo fijo o enrollarlo automáticamente según se desee. Cable de caucho H07RNF. Dimensiones de cable 3 x 1,5 mm.
82'60 + IVA = 99'95

IRONSIDE®

1000 LM



LINTERNA LED PROFESIONAL RECARGABLE POWERBANK
143863
1000 lumens. 15w. Batería 2000 mAh. 3 intensidades y flash rojo. Función de powerbank. Autonomía 3h. Carga completa en 5 h. Indicador de batería. Con apoyo para poner de pie, imán y asa para colgar.
16'49 + IVA = 19'95



LINTERNA PROFESIONAL
23000858
BIG LARRY 3 LAMPARA COB 600/220LM.
20'62 + IVA = 24'95



LINTERNA PROFESIONAL
23000855
Boligrafo inspector 500LM FLEX POWER.
31'36 + IVA = 37'95



LINTERNA PROFESIONAL
23000856
Recargable BIG LARRY COB 600/220LM.
33'02 + IVA = 39'95



LINTERNA PROFESIONAL
23000857
Recargable TORCH 2K 2000LM.
37'98 + IVA = 45'95

IRONSIDE®



LINTERNA FRONTAL LED RECARGABLE
143864
300LM /150LM recargable.
14'83 + IVA = 17'95



LINTERNA FRONTAL RECARGABLE LED 4 POSICIONES
143865
300 - 200 - 300 - 500 LM IP65. AUTO ON OFF.
23'10 + IVA = 27'95



NAVAJA PARA ELECTRICISTAS PLEGABLE UNIVERSAL

128109
Uso diario. Extremadamente afilado (fabricada en Solingen).

13'47 + IVA = 16'30



NAVAJA PARA ELECTRICISTAS

50003806
185 mm. Longitud de la varilla 50 mm. Longitud 190 mm.

15'66 + IVA = 18'95



TIJERA ELECTRICISTA

146418
Hoja de corte dentada - antideslizante de 42 mm. Función pelacables en la hoja. Mango bimat. Cartuchera de transporte incluida.

18'97 + IVA = 22'95



PELACABLES AUTOMÁTICO

146634
Para todos los conductores de hilo y cable de uso habitual de 0,2 a 6,0 mm². Tope ajustable de longitud entre 5 y 12 mm. Cuchilla de corte lateral integrada para un diámetro de hasta 2 mm.

18'97 + IVA = 22'95



DESTORNILLADOR BUSCA POLOS

100 / 250 V. Con neon.

146632 3x0,80/65 mm. **3'26** + IVA = 3'95

146633 3,5x1/100 mm. **4'63** + IVA = 5'60



DESTORNILLADORES AISLADOS 1000 V

23001033
6 PZS: PL 2,5 x 75 / 4,0 x 100 / 5,5 x 125 / PH 1 x 80 / 2 x 100, BUSCAPOLOS VDE (220-250 V). Exclusivo mango bicomponente ERGONIC. Mayor par con menos esfuerzo.

22'27 + IVA = 26'95



DESTORNILLADOR DE VARILLAS INTERCAMBIABLES

1000 V
23001032
Con mango bicomponente convertible en destornillador de precisión. Juego 12 varillas intercambiables E-SMART.: PL 2,5 / 3,0 / 3,5 / 4,0 / 5,5 / 6,5 / PH1 / PH2 / PZ2 / TX10 / TX15 / TX20.

46'24 + IVA = 55'95



ALICATE CORTE DIAGONAL

1000 V. Mango bicomponente.

146630 145 mm. **23'10** + IVA = 27'95

146631 160 mm. **23'93** + IVA = 28'95



ALICATE UNIVERSAL

1000 V. Mango bicomponente.

146627 160 mm. **22'27** + IVA = 26'95

146628 180 mm. **23'10** + IVA = 27'95

146629 200 mm. **26'40** + IVA = 31'95



ALICATE PARA CRIMPAR TERMINALES WESTERN

127852
33'02 + IVA = 39'95



ALICATE PARA TERMINALES CON PUNTA INTERCAMBIABLE

23000946
Incluye 7 piezas: Alicate de 9", punta de 0,15-6 mm², punta de 10-35 mm², punta de 0,5-6 mm², punta de 0,5-10 mm², punta de 0,5-4 mm² y destornillador punta PH 2 x 100.

35'50 + IVA = 42'95



ALICATE MULTIFUNCIÓN AISLADO

5002713
1396. 200mm, mangos aislados VDE1000V. Muelle de apertura automática y cierre de seguridad. Cortacables para cables de cobre de hasta Ø 15 mm. (5 x 2,5 mm²). Pelacables para cables de 0,7 a 1,5 y de 2,5 mm². Alicates entallar punteras de 0,5a 2,5 mm². Cantos exteriores marcados para desbarbar cajas empotrables.

65'25 + IVA = 78'95



LLAVE ARMARIO DISTRIBUCIÓN Y CABINAS

146604
En ZINC. Cuadrado de 6 - 8 mm. Triángulo de 9 mm. Doble barra de 5/14 mm. Punta destornillador reversible de PL 7 y PH 2. Adaptador plástico de ¼.

18'97 + IVA = 22'95



LLAVE ARMARIO DISTRIBUCIÓN, CABINA DE SERVICIOS Y MAQUINARIA

146635
Llave de armario universal en forma de bolígrafo. Cuadrados interiores 5 - 6 - 7 - 8 mm. Triángulo interior de 9 mm. Doble barra 3 - 5 mm. Punta de atornillar PH 2. Soporte de punta magnético.

28'88 + IVA = 34'95



COMPROBADOR TENSIÓN C-LOGIC

140485
50043. detecta tensión de 12 V a 400 V. Indica polaridad en tensiones DC. IP54. Fabricación CEE.

15'66 + IVA = 18'95



MULTIMETRO DIGITAL C-LOGIC

10001116
50002. Medición de tensión AC/DC (600V), corriente DC 10A y resistencia. Continuidad y diodos. Retención de lecturas e indicador de batería baja.

35'50 + IVA = 42'95



MULTIMETRO DIGITAL C-LOGIC

10001117
50003. 3 en 1: Multímetro + Detector de Tensión Sin CONTACTO + Termómetro. Medición de tensión AC/DC (600V), corriente AC/DC (10A), resistencia y temperatura (sonda incluida). Continuidad y diodos. Escala automática para medición rápida. Pantalla Retroiluminada.

43'76 + IVA = 52'95



PINZA AMPERIMETRA DIGITAL C-LOGIC

10000973
Medición de tensión AC/DC (600 V), corriente AC (600A), resistencia, continuidad y diodos. Medición en TRMS. Encender y Medir. Medición de corriente AC 600A con pinza. Autoapagado e indicador de batería baja.

53'68 + IVA = 64'95

BAÑO Y FONTANERÍA

HERRAMIENTAS FONTANERÍA

Desatascador de muelle para tuberías

IRONSIDE®



144866
Elimina rápidamente las obstrucciones y limpia sus desagües con facilidad. mango de madera o plástico. 3 m x 5 mm.

3'26
+ IVA = 3'95



144867
Elimina rápidamente las obstrucciones y limpia sus desagües con facilidad. Mango de madera o plástico. 5 m x 9 mm.

8'22
+ IVA = 9'95



144868
Elimina rápidamente las obstrucciones y limpia sus desagües con facilidad. Mango de madera o plástico. 10 m x 9 mm.

12'36
+ IVA = 14'95



144869
CON TAMBOR. Para desagües domésticos pequeños o medianos. Alambre de acero de resorte resistente a la oxidación, varilla equipada con punta en espiral. Recipiente de plástico auto almacenable con mango giratorio. Empuñadura de pistola ergonómica para mayor comodidad. Cubierta del tambor de plástico. 6 m x 9 mm.

9'88
+ IVA = 11'95

NIVEL



LLAVE STILLSON

98622 250 mm **8'22** + IVA = 9'95
98623 300 mm **10'70** + IVA = 12'95
98624 350 mm **14'83** + IVA = 17'95
98625 450 mm **18'97** + IVA = 22'95

IRONSIDE®



LLAVE AJUSTABLE SUPER APERTURA

Empuñadura Ergo Top, agarre óptimo y trabajo confortable. Bocas extrafinas.

143796 6" - 150 mm. **27'23** + IVA = 32'95
143827 8" - 200 mm. **29'71** + IVA = 35'95



ALICATE PICO DE LORO

Mango recubierto de pvc.

146638 170 mm. **13'18** + IVA = 15'95
146639 240 mm. **14'01** + IVA = 16'95
146637 240 mm. **16'49** + IVA = 19'95

IRONSIDE®



ALICATE PICO DE LORO "SPEEDY PLUS"

146636
Dientes endurecidos inductivos. 30% más de capacidad. Dientes de regulación más pequeños para mayor precisión. Mango de 2 componentes.

33'02
+ IVA = 39'95



TENAZA LLAVE AJUSTABLE

146608
250 MM. Mordazas planas de avance paralelo, capacidad máxima 52 mm / 2". Ajuste perfecto, gran capacidad de sujeción. Ajuste automático presionando el botón. Mango bicomponente. Cuerpo en Cromo Vanadio. Peso: 500 g DIN ISO 8976.

57'81
+ IVA = 69'95

IRONSIDE®



CORTATUBOS

146553
Para tubos de 3 a 30 mm, incluye cuchilla de recambio.

14'01
+ IVA = 16'95



CORTATUBOS

146554
Para tubos de 3 a 35 mm, incluye rebarbador y cuchilla de recambio.

24'75
+ IVA = 29'95



CORTATUBOS PROFESIONAL

146556
3-35 mm. Para Inoxidable. Con cuchilla de recambio.

33'02
+ IVA = 39'95



CORTATUBOS PROFESIONAL

146555
6 - 76 mm. Para cobre, aluminio, metales delgados. Con 2 cuchillas de recambio.

44'59
+ IVA = 53'95



CORTATUBOS TIJERA

146557
Para plástico y multicapa Ø 35 mm.

27'23
+ IVA = 32'95



CORTATUBOS TIJERA

146558
Para plástico y multicapa Ø 42 mm.

34'67
+ IVA = 41'95



TENAZA GRIP CORTATUBOS DE CADENA

146559
250 mm. Para Ø de 15 a 75 mm.

48'72
+ IVA = 58'95



HTW
TERMO ELÉCTRICO VERTICAL ESSENTIAL
 Amperaje 6,5 A. 1500 W.
 Presión nominal 7,5 bares.
 temperatura 75°C.
 146394 .30 L.
 Ø 340mm x 618mm altura.
82'60 + IVA =99'95
 143012 .50 L.
 Ø 380 mm x 735 mm altura. v
98'35 + IVA =119'00
 143013 .80 L.
 Ø 450mm x 808mm altura.
123'14 + IVA =149'00
 143014 .100 L.
 Ø 450mm x 963mm altura.
147'93 + IVA =179'00



CONTRA
TERMO ELÉCTRICO VERTICAL
 Contiene una capa aislante de 25 mm de espesor, termostato regulable exterior, termómetro exterior, ánodo independiente de la resistencia e instalación vertical.
 133431 .50 L.
 Con perfil de carga M.
 Eficiencia energética C/M.
156'20 + IVA =189'00
 133432 .80 L.
 Con perfil de carga M.
 Eficiencia energética C/M.
180'99 + IVA =219'00
 133433 .100 L.
 Con perfil de carga L.
 Eficiencia energética C/L.
197'52 + IVA =239'00



Aislamiento tubería agua
 Adecuadas para tuberías de agua caliente sanitaria, calefacción y aire acondicionado.



COQUILLAS ESPUMA GRIS

142480 1m Ø int.15 mm **0'95** + IVA =1'15
 142481 1m Ø int.18 mm **1'07** + IVA =1'30
 142482 1m Ø int.22 mm **1'20** + IVA =1'45
 142483 1m Ø int.28 mm **1'32** + IVA =1'60

GENEBRE
VÁLVULA ESCUADRA CALDERA TERMO
 Construcción en latón cromado según UNE-EN 12165. Extremos roscados rosca gas (bsp) M-H - ISO 228/1. Asientos PTFE (teflón).Temp. máxima 110°C. Mando manual por palanca de aluminio azul. Pn 16 paso total.



23000948 1/2" m-h maneta azul **4'92** + IVA =5'95
 23000949 3/4" m-h maneta roja **5'74** + IVA =6'95

Equipo De Ultrafiltración PURE



CLEVER
 23000046
 Para el tratamiento de agua. sin rechazo de agua, en el diseño de pure se ha aplicado la última tecnología, logrando un producto muy compacto y de dimensiones reducidas que permiten su instalación tanto en el mueble de debajo del fregadero como en la parte superior.
106'61 + IVA =129'00



CARTUCHO PARA EQUIPO ULTRAFILTRACION AGUA PURE
 23000048
 0,02-0,1 µM. Para ref 23000046. Es la última etapa del circuito de tratamiento del agua PURE. Tamaño 260-270mm.
28'88 + IVA =34'95



PACK CARTUCHOS PP-C1-C2
 23000047
 Para equipo de ultrafiltración agua ref. 23000046.
33'01 + IVA =39'95



H2O
GRIFO OSMOSIS INVERSA H2O
 145048
 Grifo de acero inoxidable aleación 304 de primera calidad SIN PLOMO proporciona un rendimiento mucho mayor anticorrosión y a prueba de óxido. Manilla de palanca de 90° y pico giratorio de 360°.
22'27 + IVA =26'95



FOMINAYA
GRIFO ALIMENTACIÓN INFERIOR/LATERAL WC 3/8" LATÓN FENIX DUAL
 23001011
 Lateral + inferior. boya regulable; producto verde. cierre progresivo pistón: especial todo tipo de aguas. llenado rápido. sin mantenimiento. compacto.
9'05 + IVA = 10'95



FOMINAYA
DESCARGA WC INTERRUPTIBLE TYFON 10 3G SIN TORNILLOS
 23001009
 (Compatible con ROCA) Regulación de la descarga. PRODUCTO VERDE. Ajuste automático de altura.
12'36 + IVA = 14'95



FOMINAYA
DESCARGA UNIVERSAL CON PULSADOR INTERRUPTIBLE
 146436
 Mecanismo Completo (Descargador + Base + Juntas + Tornillos) + Acople Roca - UNIVERSAL 100%.
14'01 + IVA = 16'95



FOMINAYA
DESCARGA WC DOBLE (CABLE) DRAKO 12
 23001010
 (Compatible con ROCA). Ahorro de agua, (Descargador + base + juntas+tornillos).
14'55 + IVA = 17'60



142476



142477

ROCA
GRIFO FLOTADOR UNIVERSAL
 Mecanismo con rosca metálica. Compacto y llenado rápido.
 142476 Alimentación lateral.
18'14 + IVA = 21'95
 142477 Alimentación inferior.
21'45 + IVA = 25'95



ROCA
DESCARGA SIMPLE
 142443
 Con 4 pulsadores. Recambio original ROCA para cisterna WC de descarga simple compatible con todos los modelos de inodoro Roca excepto para las series Acces, Aquaria, Atlanta, Frontalis, the GapCPT y Khroma. Este pack de Roca (A822502200).
29'71 + IVA = 35'95



ROCA
DESCARGA WC DUAL
 142442
 Descarga WC dos Pulsadores. Recambio original ROCA para cisterna WC de doble descarga compatible con todos los modelos de inodoro Roca excepto para las series Aquaria, Atlanta y Khroma. Este pack de Roca (A822502100).
37'15 + IVA = 44'95



VÁLVULA ESCUADRA DE CISTERNA ALARGADA ISIS PN10
 146434
 Cierre excéntrico. 1/2" x 3/8".
3'26 + IVA = 3'95



VÁLVULA ESCUADRA ISIS PARA CISTERNA PN10
 146435
 PN10. Cierre excéntrico 1/2" x 3/8".
4'09 + IVA = 4'95



GRIFO DE ESFERA PARA MANGUERA PN 16
 Paso total. Construcción en latón UNE-EN 12165 cromado. Asientos PTFE. Entrada rosca gas (BSP) M - ISO 228/1.
7'40 + IVA = 8'95

GENEBRE
 68639
 1/2" - 3/4" racord manguera.
4'75 + IVA = 5'75
 146419
 1/2" - 3/4" conector rapido.
7'40 + IVA = 8'95



GRIFO ESFERA DOBLE SALIDA PARA MANGUERA PN 16
 146420
 Paso total. Latón UNE-EN 12165 cromado. Asientos PTFE. Entrada rosca gas (BSP) M - ISO 228/1. Salida racor dos piezas conexión manguera. Salida rosca macho 3/4". Temp. máx. 100°C.
8'22 + IVA = 9'95



TUCAI
DESCARGAS PARA LAVADORA
 30 x 34 x 4 cm.
 23000912 ø19/21-150cm. Con soporte. **3'80** + IVA = 4'60
 23000913 ø19/21-200cm. Con soporte. **4'92** + IVA = 5'95
 23000911 ø19/21-70/200cm. **4'92** + IVA = 5'95



TUCAI
FLEJO DE LAVADORA EN PVC CON TUERCAS PLÁSTICO
 30 x 34 x 4 cm.
 23000900 HH3/4" 150 cm. **4'55** + IVA = 5'50
 23000901 HH3/4" 200 cm. **5'45** + IVA = 6'60



TUCAI
FLEJO DE LAVADORA EN PVC CON TUERCAS METÁLICAS
 30 x 34 x 4 cm.
 23000904 HH3/4" 150 cm. **5'74** + IVA = 6'95
 23000905 HH3/4" 200 cm. **6'28** + IVA = 7'60

STANDARD HIDRAULICA
 Disponemos de una amplia gama de accesorios de cobre para instalaciones de agua y gas.

Consulte su ferretería.

ADHESIVOS Y SILICONAS



ADHESIVO INSTANTÁNEO ULTRAUNICK
5613367
20 gr. Transparente. Ultra resistente y rápido. Componente anti-fragilidad del pegado.
9'05 + IVA = 10'95



LOCTITE XXL
108805
20 gr. Formato para uso intensivo.
9'05 + IVA = 10'95



ADHESIVO ARALDIT RÁPIDO
16940
15+15 ml. Adhesivo epoxi rápido 5 minutos.
8'88 + IVA = 10'75



ADHESIVO NURAL 27 30783
Soldadura metálica rápida. Secado en 5 minutos.
8'22 + IVA = 9'95



ADHESIVO NURAL 28 BI 40ML
108703
Sustituto universal de juntas. Resistencia excepcional al aceite y muy buena elasticidad.
10'70 + IVA = 12'95



19563 Tubo 125gr.
6'57 + IVA = 7'95



19565 Lata 250gr.
Con pincel aplicador.
12'36 + IVA = 14'95

ADHESIVO PVC TANGIT
Adhesivo especial para conducciones de presión en PVC rígido. Muy fuerte, apto para todas las presiones. Funciona como soldadura química.



RAYT COLA BLANCA
Rápida para madera-madera, madera-estratificado plástico, papel, cartón, cerámica y materiales porosos.

146414 1Kg. **6'20** + IVA = 7'50
146415 5Kg. **28'88** + IVA = 34'95



18192 1Lt.
8'22 + IVA = 9'95

18193 5Lt.
35'50 + IVA = 42'95
COLA DE CONTACTO NOVOPREN SUPER
Adhesivo de contacto de gran versatilidad, de primera elección en la solución de los más diversos problemas de encolado que se presentan en la industria.



ADHESIVO PU MAX POLIURETANO LIQUIDO PARA MADERA
142484
750 gr. Pegar prácticamente todos los tipos de madera entre sí o en combinación con metal, hormigón, ladrillo o material sintético. Para interiores y exteriores.
16'49 + IVA = 19'95



MASILLA REPARACIÓN
250gr.

74573 Reparacion poliester metal-lyck s.
5'17 + IVA = 6'25



74573 Reparacion fibra de vidrio.
6'20 + IVA = 7'50

Cintas reparación y montaje



CINTA AMERICANA PRO STRONG
Fácil de aplicar, funciona incluso en superficies rugosas. La Repelente al agua y resistente a la temperatura.

143868 25 m x 50 mm negro. **7'85** + IVA = 9'50
143869 25 m x 50 mm gris. **7'85** + IVA = 9'50
142495 50 m x 50 mm gris. **11'53** + IVA = 13'95
142496 50 m x 50 mm negro. **11'53** + IVA = 13'95



CINTA DOBLE CARA TESA
4944. Cinta de tejido muy fuerte para aplicación permanente en suelos.

48067 10 m x 50 mm. **8'39** + IVA = 10'15
111178 25 m x 50 mm. **17'98** + IVA = 21'95



CINTA DOBLE CARA MOUNTING PRO SUPERFICIES LISAS

Para fijar objetos planos tanto en espacios interiores como exteriores. Uso en superficies como cristal, azulejos, madera acabada y plásticos. Transparente.

83155 5 m x 19 mm. **7'02** + IVA = 8'50
146581 25 m x 19 mm. **15'66** + IVA = 18'95



CINTA ANTIDESLIZANTE ANTI-SLIP PROFESIONAL TESA
144093

15 m x 25 mm. Color negro.
19'42 + IVA = 23'50

Siliconas



SILICONA ÁCIDA AKLESIL
280ml. Uso general. Resistente a la intemperie y envejecimiento. Resistente al moho.
2'07 + IVA = 2'50
39780 Blanco.
39779 Transparente.



SILICONA NEUTRA C-22
300 ml. De alta calidad. Elástica y resistente a agentes atmosféricos. Indicada para sellados de juntas, acristalamientos o paneles de hormigón, madera o PVC. Gran elasticidad y resistencia.
3'72 + IVA = 4'50
146601 Blanca.
146600 Transparente.
146602 Gris.



SILICONA LIQUIDA MS AQUA PROTECT
Reparación de grietas y fisuras sellado de desagües en cubiertas y como sistema de impermeabilización en terrazas y balcones. Permite su aplicación incluso bajo lluvia o superficies mojadas. Resiste temperaturas entre -40°C a +90°C.
1kg. **16'49** + IVA = 19'95
98978 Blanco.
98979 Gris.
98980 Negro.
98981 Terracota.
5kg. **66'07** + IVA = 79'95
98982 Blanco.
98983 Gris.
98984 Negro.
98985 Terracota.

Masillas de poliuretano



MASILLA POLIURETANO PEGA SELLA
300 ml. Sellador elástico monocomponente de poliuretano para sellado de juntas y pegado de materiales de construcción. Resistencia a las vibraciones.
3'51 + IVA = 4'25
146585 Blanco.
146586 Gris.
146587 Marrón.
146588 Negro.



MASILLA DE POLIURETANO 40 FC
600 ml. De fuerte agarre inicial. Pega y sella la mayoría de materiales típicos de construcción. Se puede utilizar en interior y exterior. Pintable. Formato para grandes aplicaciones.
5'37 + IVA = 6'50
Blanco. 146592
Gris. 146595
Marrón. 146594
Negro. 146593



Espumas poliuretano



ESPUMA PU SOUDAL
750ml. Espuma de relleno a base de poliuretano. Ideal para el relleno de agujeros y huecos, tanto en interior como en exterior.
Cánula. 146582
Pistola. 146589
4'09 + IVA = 4'95



ESPUMA PU ORBAFOAM TEJA
650ml. Para el pegado de todo tipo de tejas (plana, mixta, árabe) a superficies de hormigón, mortero, madera o fibrocemento.
144889 Cánula gris **5'74** + IVA = 6'95
144890 Cánula rojo teja **5'74** + IVA = 6'95
144891 Pistola gris **5'58** + IVA = 6'75
144892 Pistola rojo teja **5'58** + IVA = 6'75



ESPUMA POLIURETANO PROYECTABLE EASYSpray
136498
700 ml blanco.
11'53 + IVA = 13'95



ESPUMA PU ORBAFOAM FIRE STOP
750 ml. Con clasificación B2 de reacción al fuego. Espuma de gran rapidez, excelente adherencia y capacidad de aislamiento. Sellado y relleno de juntas, grietas y huecos de paneles y placas aislantes.
95691 Aerosol con cánula. **12'64** + IVA = 15'30
81878 Aplicación con pistola. **13'18** + IVA = 15'95

Adhesivos de montaje y sellado



ADHESIVO DE MONTAJE FIX FORTE
88640
Pegado directo con agarre inmediato. Gran capacidad de relleno. Ideal para montaje de maderas, rodapiés, azulejos, molduras. Uso interior y exterior. 350ml.
4'92 + IVA = 5'95



ADHESIVO DE MONTAJE MONTA KIT PROFESIONAL
Adhesivo de montaje con base neopreno. Elasticidad permanente, rellenante. Excelente adherencia sobre cualquier material de construcción. Blanco.
101922 125gr. **3'93** + IVA = 4'75
101923 350gr. **5'37** + IVA = 6'50



ADHESIVO DE MONTAJE SELLADOR POWERFIX
De alta adherencia y rápido agarre inicial. Se puede usar con multitud de materiales e incluso bajo el agua. Resiste la intemperie y rayos UV. Junta flexible.
142666 Transp. 295gr. **7'85** + IVA = 9'50
129643 Blanco 430gr. **7'40** + IVA = 8'95



ADHESIVO DE MONTAJE MONTACK TURBO
142546
450gr. Pega casi todos los materiales (incluso en mojado) 15 min.
7'64 + IVA = 9'25



ADHESIVO DE MONTAJE SELLADOR SIKAFLEX 112 CRYSTAL CLEAR
129386
290 ml. Excelente adherencia a la mayoría de los soportes usados en construcción. Sin disolventes, sin olor. 100% transparente. Buena trabajabilidad y baja contracción.
9'50 + IVA = 11'50

ADHESIVO DE MONTAJE ESPUMA ORBAFOAM FIJACION 60 SEGUNDOS
750ml. Puede con todo. Agarre inmediato en 60 seg. No descuelga. Válido para superficies verticales. Resistencia 500kg/dm². No expande ni distorsiona.
119714 Cánula. **9'50** + IVA = 11'50
119715 Pistola. **10'33** + IVA = 12'50



ADHESIVO SELLADOR TURBO 3 SEGUNDOS
Pega y sella multimaterial a base de polímeros MS. Agarre inmediato. Uso interior o exterior. Pegado multmaterial. Pega incluso debajo del agua. Antimoho. Apto para uso con agua potable.
5'37 + IVA = 6'50
137252 Blanco.
137254 Gris.
137253 Negro.



ADHESIVO SELLADOR H750 SEAL N BOND PREMIUM
290 ml.
6'20 + IVA = 7'50
116965 Blanco.
121186 Gris.
88736 Marrón.
116966 Negro.
ADHESIVO MONTAJE H505 SEAL N BOND CRYSTAL
88738
290 ml. Transparente.
7'02 + IVA = 8'50



ADHESIVO SELLADOR MULTIUSO SIKAFLEX 111 STICK & SEAL
290 ml. Uso interior o exterior sobre gran variedad de soportes.
8'22 + IVA = 9'95
126837 Blanco.
126838 Gris.
126839 Marrón.
126840 Negro.



Pistolas aplicadoras



PISTOLA ESPUMA POLIURETANO
146580
025ST. No teflonada.
8'22 + IVA = 9'95



PISTOLA SILICONA PROFESIONAL SKELETON ABS
146599
3'26 + IVA = 3'95



PISTOLA DE SILICONA GIRATORIA METALICA
146597
013C 310 ML. Doble leva con amortiguador elástico. Para productos de viscosidad media.
7'02 + IVA = 8'50



PISTOLA
146598
Aplicador giratorio reforzado.
9'05 + IVA = 10'95

Tacos químicos



POLIESTER
144309
Homologada CE, recomendada para varilla, M8-M16 en hormigón. Se puede fijar en agujeros húmedos e inundados de agua. 300ml.
5'70 + IVA = 6'90



POLIESTER SIN ESTIRENO
144310
Homologada CE sin estireno, recomendado para varilla M8-M16 en macizo y en ladrillo hueco. Se puede fijar en agujeros húmedos e inundados de agua. 300ml.
6'20 + IVA = 7'50



APOLO
144305
410CR Resina de poliéster para aplicación en materiales huecos. Homologado SOCOTEC. 410ml.
6'20 + IVA = 7'50



APOLO
144306
410EY. Resina de epoxi para aplicación en materiales macizos y huecos, fragua en presencia de humedad. Homologado CE. 410ml.
7'36 + IVA = 8'90



PACK PROMO 20 CARTUCHOS + 40 CÁNULAS CON CAJA FISCHER APILABLE DE REGALO
23000782
Resina híbrida de poliéster homologado para colocación en mampostería y hormigón comprimido con diferentes tipos de bloques de mampostería; escaleras de emergencia, pasamanos. Usos en el interior y en el exterior. 300ml.
158'68 + IVA = 192'00

Lubricantes multiusos

NIVEL



ACEITE LUBRIFICANTE MULTIUSOS
Lubrica, elimina ruidos y chirridos. Facilita el arranque en motores y delcos mojados. Afloja piezas agarrotadas por el óxido. Evita la corrosión y elimina la humedad.
101914 150ml. **2'07** + IVA = 2'50
101913 400ml. **2'89** + IVA = 3'50



ACEITE LUBRIFICANTE MULTIUSOS DOBLE ACCION SPRAY
88304 250ml. **6'78** + IVA = 8'20
58998 500ml. **9'65** + IVA = 11'68



LUBRICANTE MULTIUSOS FLEXIBLE WD-40
129020
Spray 400 ml.
10'40 + IVA = 12'59



LUBRICANTE MULTIUSOS WD-40
53426
5 l. Incluye botella con pulverizador.
54'07 + IVA = 65'42

Lubricantes específicos



LIMPIADOR CONTACTOS DOBLE ACCION
110353
Spray 400 ml.
10'40 + IVA = 12'59



ACEITE DE CORTE WD-40
110354
Spray 400 ml.
10'40 + IVA = 12'59



LUBRICANTE SECO PTFE WD-40
110355
Spray 400 ml.
10'40 + IVA = 12'59



PENETRANTE ACCION RAPIDA WD-40
110356
Spray 400 ml.
10'40 + IVA = 12'59



LUBRICANTE DE SILICONA WD-40
110357
Spray 400 ml.
10'40 + IVA = 12'59

Grasas



GRASA LUBRIFICANTE LITIO USO GENERAL STEC
400 ML
71810
400 ml.
8'22 + IVA = 9'95



GRASA DOBLE ACCION WD-40
110358
Spray 400 ml.
10'40 + IVA = 12'59



GRASA BLANCA DE LITIO DOBLE ACCION SPRAY
129019
Spray 400 ml.
10'40 + IVA = 12'59



GRASA DE LITIO KL
De uso general. No se descompone ni se descuelga incluso a temperaturas hasta 130°C. Exenta de compuestos de plomo, metales pesados u otros compuestos perjudiciales para el medio ambiente. Adecuado para engrase general de todo tipo de mecanismos (rodamientos, cojinetes, guías, ejes, bujones...etc), donde se requiera una grasa de consistencia NLGI-2. Rango de temperatura de -25 a 130°C.
60243 400ml. **4'63** + IVA = 5'60
17595 5Kg. **33'02** + IVA = 39'95



BOMBA ENGRASE INDUSTRIAL A PEDAL 5 KG
41305
Bomba de engrase muy robusta, accionamiento muy confortable a pedal. Para todo tipo de grasas. Con émbolo de compactación de grasa empujado por muelle para utilización con las grasas más duras. Presión máxima: 500 bar. Entrega por ciclo de pedal: 2 grs. Depósito estanco, muy robusto y fácilmente transportable, de capacidad de 5 Kg. Bomba con purgador de aire, flexible de alta presión de 2 m (140 200) y boquilla con válvula (121 020).
297'52 + IVA = 360'00

Aspiración



KARCHER
ASPIRADORA
DE SOLIDOS Y LIQUIDOS
 145042
 Aspira, Absorbe y sopla WD3.
74'34 + IVA = 89'95



ASPIRADOR
SECO Y LIQUIDO
 129626
 1600w 35lit 3770 ar blue clean.
129'71 + IVA = 156'95



ASPIRADOR PARA POLVO Y AGUA CON TOMA
PARA HERRAMIENTAS ELECTRICAS
 71779
 Deposito en acero inoxidable. Potencia 1.500W. Depresion:
 1800mm / H2O. Caudal: 205 m3/h. Capacidad deposito: 30L.
 Peso: 8kg. Accesorios: Tubo telescopico metalico, Manguera
 flexible 4 m, bolsa para polvo, filtro de espuma, filtro cartucho,
 boquilla para rincones, boquilla para suelo y boquilla combi.
140'50 + IVA = 170'00



RUBI
ASPIRADOR SOLIDOS LIQUIDOS RUBI
 102224
 AS-30. 1400 W. Aspiración: 58 l/s. Depósito inox de 30 l. Doble
 interruptor: paro/marcha y encendido automático. Toma de corriente
 para herramienta electroportátil (max. 2000 W.) Cable de 4 m.
148'72 + IVA = 179'95



ASPIRADOR SECO/LIQUIDO
 129627
 1600w 50lit az 3780 ar blue clean.
210'54 + IVA = 254'75





DESATASCADOR LÍQUIDO CONCENTRADO
144492
Melt no acid. 1Lt. Seguro para las tuberías.
5'21 + IVA = 6'30



DESATASCADOR POTENTE
16906
1Lt. in ácido sulfúrico. Actúa en 30 min. Fácil aplicación. No aumenta la temperatura de la tubería. No salpica.
6'16 + IVA = 7'45



DESATASCADOR EXTREME
142848
2x0,5 L. No salpica ni burbujea. Para las obstrucciones más persistentes.
10'70 + IVA = 12'95



LIMPIADOR FERROKLEEN
99901
1 kg. Limpia óxido y cal en metales ferrosos. Uso directo.
9'05 + IVA = 10'95



ELIMINA ADHESIVO PROFESIONAL
100401
0,3 L. Limpiador de restos de adhesivo y manchas de alquitrán.
6'45 + IVA = 7'80



ELIMINADOR DE SILICONA 100 ML
42083
Incluye espátula y brocha.
10'99 + IVA = 13'30



ELIMINADOR DE MOHO
144485
MUFFYXID 500 ml. Elimina y previene la formación de moho, musgo y algas en las superficies tratadas.
9'30 + IVA = 11'25



LAVAMANOS FAST ORANGE
68712
3,78 L. Uso directo. Gran poder de limpieza en seco, sin necesidad de agua. Limpiador natural biodegradable. No contiene disolventes del petróleo.
19'79 + IVA = 23'95



DESENGRASANTE PROFESIONAL
116377
5 L. Elimina toda la suciedad incluso las grasas más difíciles. También eficaz con las manchas en la ropa.
16'45 + IVA = 19'90



FRIEGASUELOS INSECTICIDA PROFESIONAL
116378
5 L. Gran poder de limpieza. Elimina insectos rastreros con gran eficacia como cucarachas u hormigas. Para suelos de interior o exterior de terrazo, mármol o gres.
19'75 + IVA = 23'90



FIBRA VERDE PROFESIONAL
105321
SCOTCH-BRITE 96. Rollo 6m x 134mm, precortado. Excelente capacidad de limpieza.
23'39 + IVA = 28'30



RECOGEDOR METÁLICO GALVANIZADO
146761
80 cm.
8'06 + IVA = 9'75



QUITACEMENTO RC-10.
97544 1 L.
7'40 + IVA = 8'95
97545 5L.
28'51 + IVA = 34'50



PALO ALUMINIO
144504 65 micras, 140 cm.
3'06 + IVA = 3'70
144505 90 micras, 155 cm.
4'92 + IVA = 5'95



MOPA PROFESIONAL
Algodón, sin mango, bastidor aluminio.
144498 60cm. **10'70** + IVA = 12'95
144499 75cm. **12'36** + IVA = 14'95
144500 100cm. **14'83** + IVA = 17'95
Recambio mopa algodón.
144501 60cm. **6'57** + IVA = 7'95
144502 75cm. **7'40** + IVA = 8'95
144503 100cm. **8'68** + IVA = 10'50



ESCOBA OPTIMA
146760
Mango plastificado. 140 cm.
6'28 + IVA = 7'60

VESTUARIO Y PROTECCIÓN LABORAL



STEELPRO SAFETY
ABSORBEDOR DE ENERGÍA
116192

Cinta en "Y" con absorbedor y mosquetones. Longitud 1,8 m.

29'71 + IVA = 35'95



CLIMAX
ABSORBEDOR DE ENERGÍA
143999

Cuerda de poliamida 14 mm en "Y" con absorbedor y mosquetones. Longitud 1,55m.

46'69 + IVA = 56'50



STEELPRO SAFETY
DISPOSITIVO ANTICAÍDAS
116212

ABS. 5 metros de cinta. Mosquetón de acero y mosquetón antivuelto que evita la torsión y rotura de la cinta.

177'69 + IVA = 215'00



CASCO PARA TRABAJOS EN ALTURA

Ajuste mediante ruleta. Arnés textil, banda antisudor, 6 puntos de anclaje. Hendidura estándar para acoplar orejeras de protección auditiva. Mentonera de silicona. 350 gr.

140422 Blanco. 140990 Azul marino. 140991 Rojo.

22'27 + IVA = 26'95



STEELPRO SAFETY
LÍNEA DE VIDA HORIZONTAL
122977

Cinta poliéster 35 mm. Regulable de 2 a 20 m. Con mosquetones automáticos. Certificada para 2 usuarios.

38'80 + IVA = 46'95



STEELPRO SAFETY
KIT ANTICAÍDAS STEELSAFE-1
116176

Arnés básico con anilla dorsal de enganche, cuerda de 1,5 metros, 2 mosquetones acero rosca AZOR y bolsa Nylon. Doble regulación en pecho y en perneras para mejor adaptación.

23'10 + IVA = 27'95



CLIMAX
KIT ANTICAÍDAS 28-N
142430

Arnés con 1 punto de anclaje dorsal, elemento de amarre de 1,5 m y 2 mosquetones. Hebillas regulables en perneras.

34'30 + IVA = 41'50



STEELPRO SAFETY
ARNÉS STEELTEC-1
116171

Arnés regulable con enganche dorsal y frontal con cinturón de posicionamiento. Anilla dorsal de doble cuerpo para mayor seguridad.

35'95 + IVA = 43'50



STEELPRO
OREJERA THUNDER
140421

Atenuación media-alta (27dB). Muy ligera, regulable en altura, arnés abatible para compatibilizar su uso con cascos y pantallas faciales. Metal-free.

3'26 + IVA = 3'95



STEELPRO
OREJERA JUMBO
142466

Atenuación muy alta (33dB). Ligera, regulable en altura, arnés acolchado para usos prolongados y mayor confort. Metal-free.

10'70 + IVA = 12'95



3M
OREJERA PELTOR
98155

Optime I. SNR 27 dB. Amplio espacio interior cazoletas, reduce la acumulación de calor y humedad.

16'90 + IVA = 20'45



CLIMAX
CASCO CON RUEDA

Arnés ajustable. Banda antisudor. Ranura universal de 30 mm. Protección eléctrica: Hasta 1000V en AC y 1500V en DCI. 322 gr.

4'50 + IVA = 5'45
46509 Blanco.
61677 Amarillo.



JAR
CASCO JUMBO CON RUEDA
62491

Máximo confort. Arnés textil con 8 puntos de amarre y banda antisudor. Orificios de ventilación. Ranura universal para accesorios. 310 gr.

11'53 + IVA = 13'95



CLIMAX
PANTALLA FACIAL
CONTRA IMPACTOS
142489

Visor de policarbonato. Diseñada contra el riesgo de impacto de partículas a alta velocidad y media energía y como protección contra gotas y salpicaduras de líquidos.

12'81 + IVA = 15'50

Recambio pantalla: 146750

7'40 + IVA = 8'95



CLIMAX
Gafa ANTIIMPACTOS
54557

595-I. Clase óptica 1. Policarbonato. Incolora. Patillas tipo espátula para un ajuste muy cómodo.

3'51 + IVA = 4'25



PEGASO
Gafa BASIC 3
117693

Clase óptica 1. Antirraya, antivaho. Admite su uso sobregafas graduadas. Varillas extensibles.

5'37 + IVA = 6'50



3M
Gafa SERIE 2890

Clase óptica I. Ventilación indirecta, antirrayaduras, antiempañante, transparente.

98123 Lente de policarbonato.

98124 Lente de acetato.

13'14 + IVA = 15'90

15'62 + IVA = 18'90



PEGASO
Gafa BLACK & WHITE SOLAR
117696

Clase óptica 1. Antirraya, antivaho. Compatible con orejeras.

6'98 + IVA = 8'45



Gafa AVENTUR MAX SOLAR
23001532

Clase óptica 1. Última tecnología en tratamiento K-antirrayas y N-antivaho

8'22 + IVA = 9'95



PEGASO

GAFAS IMAX

Clase óptica 1. Antirraya, antivaho. Visión panorámica aumentada. Varillas intercambiables por banda elástica (incluida). Foam extraíble.

141154 Solar.

119477 Incolora.

12'77 + IVA = 15'45



CLIMAX
MÁSCARA 762 SILICONA
68760

Arnés de sujeción y banda de nuca ajustable. 1 filtro central y 2 válvulas de exhalación lateral. Filtros recambiables para gases, vapores o partículas. Peso: 145 gr. Incluye 1 filtro tipo A1.

13'18 + IVA = 15'95



CLIMAX
MÁSCARA 756 CAUCHO
66639

Muy flexible, ajuste óptimo y buena estabilidad. Reutilizable, filtros para gases, vapores partículas y combinados recambiables. Peso 215 gr. Incluye 2 filtros tipo A1.

17'77 + IVA = 21'50



CLIMAX
MASCARILLA AUTOFILTRANTE
PCX-710
142527

Termoplástico hipoalergénico. Ajuste estanco. Válvula de exhalación. Arnés de sujeción. Amplio campo visual. 2 filtros A1P3RD integrados (no recambiables).

18'10 + IVA = 21'90



3M
MASCARA SERIE 4000+
Lista para usar, con filtros y cartuchos integrados. Reutilizable, sin mantenimiento.

18114	4251+(FFA1P2RD)	23'55 + IVA = 28'50
50000663	4255+(FFA2P3RD)	28'51 + IVA = 34'50
115094	4277+(FFABE1P3RD)	31'32 + IVA = 37'90
117273	4279+(FFABEK1P3RD)	35'95 + IVA = 43'50

Alta visibilidad

NIVEL



CHALECO ALTA VISIBILIDAD

Bandas reflectantes y cierre de fijación téxtil.

2'98 + IVA = 3'60

Naranja.	Amarillo.
144117 L.	144116 L.
127589 XL.	127588 XL.



JUBA

TIRANTES ALTA VISIBILIDAD

Con bandas reflectantes.

4'30 + IVA = 5'20

Naranja.	Amarillo.
142544 M.	126357 M.
142545 XL.	128416 XL.



VEJILLA

CAMISETA ALTA VISIBILIDAD

Tejido técnico. Cuello redondo canalé.

8'22 + IVA = 9'95

146848 M.
146849 L.
146850 XL.
146851 XXL.



VEJILLA

POLO ALTA VISIBILIDAD

Cuello y bajo de manga de canalé.

8'68 + IVA = 10'50

135866 M.
135865 L.
135868 XL.
135861 XXL.



VEJILLA

BERMUDA ALTA VISIBILIDAD

Con pinzas, cinturilla elástica, 2 bolsillos franceses y 4 con tapetas y velcro.

12'98 + IVA = 15'70

146790 M.
146791 L.
146792 XL.
146793 XXL.

VEJILLA

PANTALÓN ALTA VISIBILIDAD

Con pinzas, cinturilla elástica, 2 bolsillos franceses y 4 con tapetas y velcro.

14'83 + IVA = 17'95

135858 M.	135860 XL.
135857 L.	135853 XXL.





S3
SRC

BELLOTA
BOTA CLASSIC S3

Piel. Suela resistente a la abrasión. Cómoda y robusta.

21'45

+ IVA = 25'95

39. 107559 41. 107561 43. 107563 45. 107565
40. 107560 42. 107562 44. 107564 46. 107566



S1P
SRC
MetalFree

BELLOTA
BOTA COMP+

Piel serraje. Transpirable.

33'43

+ IVA = 40'45

39. 117409 41. 117411 43. 117413 45. 117415
40. 117410 42. 117412 44. 117414 46. 117416



S1P
SRC
MetalFree

BELLOTA
BOTA COMP+ GRIS

Piel serraje. Transpirable.

33'43

+ IVA = 40'45

39. 145766 41. 145768 43. 145770 45. 145772
40. 145767 42. 145769 44. 145771 46. 145773



S1P
SRC

EXENA
ZAPATO TRASIMENO

Piel afelpada. Plantilla interior confort.

21'90

+ IVA = 26'50

39. 146762 41. 146764 43. 146766 45. 146768
40. 146763 42. 146765 44. 146767 46. 146769



S1PL
SR
MetalFree

EXENA
ZAPATO TREMITI

Piel afelpada y piel transpirable.

31'82

+ IVA = 38'50

39. 23000745 41. 23000747 43. 23000749 45. 23000751
40. 23000746 42. 23000748 44. 23000750 46. 23000752



S1P
SRC

BELLOTA
ZAPATO CORE

Piel serraje y transpirable con perforaciones en los laterales. Forro, collarín y lengüeta acolchados.

33'02

+ IVA = 39'95

39. 135515 41. 135517 43. 135519 45. 135521
40. 135516 42. 135518 44. 135520 46. 135522



S1P
SRC
MetalFree

BELLOTA
ZAPATO COMP+

Piel serraje. Transpirable.

32'60

+ IVA = 39'45

39. 126146 41. 126148 43. 126150 45. 126152
40. 126147 42. 126149 44. 126151 46. 126153



S1P
SRC
MetalFree

PANTER
ZAPATO CAURO OXIGENO

Piel serraje combinada con tejido alta resistencia. Suela OXIGENO transpirable e impermeable.

49'50

+ IVA = 59'90

39. 10007570 41. 10007572 43. 10007574 45. 10007576
40. 10007571 42. 10007573 44. 10007575 46. 10007577



ESD
S3
SRC

PANTER
ZAPATO FORZA SPORTY

Ultra resistente en condiciones extremas. Plantilla interior anatómica 100% ecológica y reciclable.

53'26

+ IVA = 64'45

39. 134811 41. 134813 43. 134815 45. 134817
40. 134812 42. 134814 44. 134816 46. 134818



BELLOTA S1P
SRC
MetalFree
ESD

BELLOTA
ZAPATO FLEX NITRO

Rejilla y microfibra afelpada. Acabado efecto piel afelpada. Plantilla CONFORT+.

45'21

+ IVA = 54'70

39. 133933 41. 133935 43. 133937 45. 133939
40. 133934 42. 133936 44. 133938 46. 133940

Para otras tallas consultar en punto de venta



S1P
SRC
MetalFree

SPARCO

ZAPATO CUP ALBERT

NRRS. Tejido ultra transpirable, flexible y ligero. Diseño sin costuras.

53'68

+ IVA = 64'95

39. 129790 41. 129792 43. 129794 45. 129796
40. 129791 42. 129793 44. 129795 46. 129797



S1P
SRC
MetalFree

SPARCO

ZAPATO CUP RICARD

NRAZ. Tejido ultra transpirable, flexible y ligero. Diseño sin costuras.

53'68

+ IVA = 64'95

39. 146774 41. 146776 43. 146778 45. 146780
40. 146775 42. 146777 44. 146779 46. 146781



ESD
S1P
SRC
MetalFree

U.POWER

ZAPATO RED INDUSTRY DENVER

Piel afelpada con orificios de ventilación e inserciones en malla. Plantilla antifatiga WOW2.

54'46

+ IVA = 65'90

39. 142604 41. 142606 43. 142608 45. 142610
40. 142605 42. 142607 44. 142609 46. 142611



ESD
S1PS
SRC
LG
MetalFree

SPARCO

ZAPATO INDY SONOMA

Tejido técnico de alta transpiración. Suela LADDER-GRIP trabajos en escalera. Conforme a la nueva EN ISO: 20345:2022. Segundo par de cordones incluido.

55'79

+ IVA = 67'50

39. 142518 41. 142520 43. 142522 45. 142524
40. 142519 42. 142521 44. 142523 46. 142525



ESD
S1P
SRC

U.POWER

ZAPATO RED INDUSTRY SHANGHAI

Nilon ultra transpirable con microfibra altamente resistente a la abrasión. Plantilla antifatiga WOW2.

55'99

+ IVA = 67'75

39. 143137 41. 143139 43. 143141 45. 143143
40. 143138 42. 143140 44. 143142 46. 143144



S1P
SRC
MetalFree

SPARCO

ZAPATO PRACTICE KEKE

NRVF. Exterior en malla 3D transpirable y resistente. Máxima flexibilidad y ligereza. Suela deportiva. Plantilla efecto memoria.

67'36

+ IVA = 81'50

39. 129720 41. 129722 43. 129724 45. 129726
40. 129721 42. 129723 44. 129725 46. 129727



S1P
SRC
MetalFree

SPARCO

ZAPATO PRACTICE NIGEL

NRNR. Exterior en malla 3D transpirable y resistente. Máxima flexibilidad y ligereza. Suela deportiva. Plantilla efecto memoria.

67'36

+ IVA = 81'50

39. 141115 41. 141117 43. 141119 45. 141121
40. 141116 42. 141118 44. 141120 46. 141122



S3
SRC
MetalFree

SPARCO

ZAPATO NITRO DIDIER

NRGR. Piel y microfibra. Ultra-ligero. Suela deportiva super flexible y de gran agarre. Revestimiento interior transpirable.

71'49

+ IVA = 86'50

39. 137216 41. 137218 43. 137220 45. 137222
40. 137217 42. 137219 44. 137221 46. 137223



ESD
S3
SRC
CI

U.POWER

ZAPATO RED LEVE MATT

Tejido técnico altamente resistente. Ultraligero.

74'34

+ IVA = 89'95

39. 142596 41. 142598 43. 142600 45. 142602
40. 142597 42. 142599 44. 142601 46. 142603



S3
SRC
HRO
MetalFree

ABARTH

ZAPATO ABARTH 595

Suede Black. Suela EVA + goma. Comodidad, ligereza y flexibilidad.

74'34

+ IVA = 89'95

39. 142497 41. 142499 43. 142501 45. 142503
40. 142498 42. 142500 44. 142502 46. 142504



ESD
S1P
SRC

U.POWER

ZAPATO RED LION ORANGE

Piel afelpada con inserciones en nylon antiabrasión y transpirable. Plantilla WOW. Suela de alta tecnología.

76'03

+ IVA = 92'00

39. 142588 41. 142590 43. 142592 45. 142594
40. 142589 42. 142591 44. 142593 46. 142595



S3
SRC
MetalFree

SPARCO

ZAPATO SPORT EVO LOSAIL

NRNR. Piel velour. Protección contra rasguños en zona del talón. Revestimiento interior transpirable.

76'45

+ IVA = 92'50

39. 140715 41. 140717 43. 140719 45. 140721
40. 140716 42. 140718 44. 140720 46. 140722

Cuero y piel sintética

EN388:2016 EN407:2020
CAT.II 2123X X1XXXX



Tallas.
9. 142492
10. 142491

GUANTE PIEL SERRAJE VACUNO Y LONA

H404B TUFF. Refuerzos en nudillos y uñeros de serraje. Forrado interior en la palma. 0,9-1,0 mm. Usos: Siderurgia, automoción, uso agrícola, calderería.

2'40 + IVA = 2'90



EN388:2016 EN407:2020
CAT.II 2121A X1XXXX



GUANTE PIEL FLOR VACUNO

DRIVER. Ofrece un buen tacto y transpirabilidad. Calor por contacto (100°C durante 15"). Grueso 0,8-1,0 mm. Usos: Uso agrícola, conductores, transportistas, montaje, servicios públicos.

B406VRW.
Tallas. Natural
7. 121327
8. 143837
9. 110630
10. 110629
2'60 + IVA = 3'15
B406VR. 2ª
Tallas. Amarillo
7. 142452
8. 143838
9. 142429
10. 110743
3'02 + IVA = 3'65

EN388:2016
CAT.II 2111X



Tallas.
7. 146755
8. 146756
9. 146757
10. 146758

GUANTE PIEL FLOR CABRA

H416 TUFF. Dorso de algodón. Calidad extra, adecuada para aquellos trabajos donde se requiera tacto. Elástico en la muñeca para mejor sujeción. Grueso 0,7-0,8 mm. Usos: Montaje, automoción, agricultura.

4'50 + IVA = 5'45

EN388:2016 + A1:2018
CAT.II 4244D



EN407:2020
43XXXX

Tallas.
8. 10006484
9. 110593
10. 110594

GUANTE PIEL SERRAJE VACUNO Y LONA EXTRA REFORZADO

404 ARPC TUFF. Calidad extra, mayor durabilidad. Flexible. Forrado en palma. Grueso: 1,2-1,4 mm. Manguito de seguridad fabricado en lona. Usos: Manipulación de chapa, ferrallas, siderurgia, automoción, calderería, sector de la madera.

4'88 + IVA = 5'90

EN388:2016
CAT.II 1121X



Tallas. Gris.
H270GY
8. 61048
9. 61050
10. 61052
Tallas. Rojo.
H270R.
8. 60312
9. 60313
10. 60314

GUANTE MECANIX

Piel sintética en palma, dorso de elastano. Cierre fijación textil. Refuerzo en palma y nudillos protector de golpes. Flexible, cómodo y transpirable. Usos: Mantenimiento, logística, maquinaria jardinería, bricolaje.

8'68 + IVA = 10'50

Químicos

EN388:2016+A1:2018
CAT.III 1010X
ENISO374-5:2016 ENISO374-1:2016
TIPO A
AKLMNPST



Tallas.
6. 146759
7. 116918
8. 116919
9. 116920
10. 146752

GUANTE CAPITOL II

622. Sin soporte. Látex flocado bicolor. Grueso: 0,60 mm. Acabado panel de abeja para un óptimo agarre en ambientes húmedos y secos.

1'49 + IVA = 1'80

EN388:2016
CAT.III 3110X
ENISO374-1:2016 ENISO374-5:2016
TIPO A
AKLMNPST



Tallas naranja.
321C.
8. 116890
9. 116891
10. 116892
Tallas negro.
321CB.
8. 116894
9. 116895
10. 116896

GUANTE GRANDEUR 70

Sin soporte. Látex y neopreno flocado ligero. Grueso: 0,70 mm. Acabado panel de abeja para un óptimo agarre en ambientes húmedos y secos.

1'82 + IVA = 2'20

EN388:2016
CAT.III 4101X
ENISO374-1:2016 ENISO374-5:2016
TIPO A
AKLMNPST
VIRUS
ISO18899-2019
G2



Tallas.
6. 121328
7. 116921
8. 116922
9. 116923
10. 116924

GUANTE INTERFACE PLUS

821. Sin soporte. Nitrilo flocado ligero. Grueso: 0,38 mm. Óptimo agarre en ambientes húmedos, secos y aceitosos.

1'90 + IVA = 2'30

EN388:2016+A1:2018
CAT.III 1010X
ENISO374-5:2016 ENISO374-1:2016
TIPO A
AKLMNPST



Tallas.
7. 130966
8. 130967
9. 130968
10. 130969

GUANTE EXTRAGRUESO

621C. Sin soporte. Latex flocado. Grueso: 1,00 mm. Óptimo agarre en ambientes, húmedos, secos y aceitosos.

2'64 + IVA = 3'20

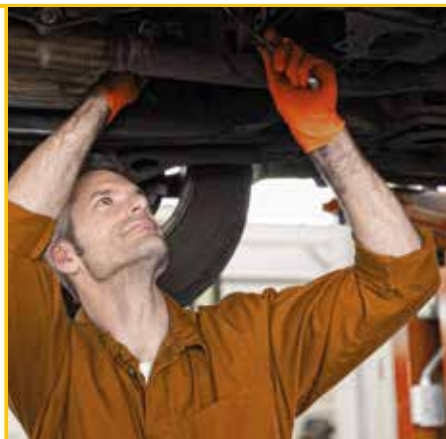

EN388:2016
CAT.III 1010X
ENISO374-1:2016 ENISO374-5:2016
TIPO B
JKLPST
VIRUS



Tallas. Azul
8. 128030
9. 128031
10. 128032
Tallas. Naranja
8. 10006512
9. 10006513
10. 10006514
Tallas. Negro
8. 104438
9. 104439
10. 104440

GUANTE DESECHABLE GRIPPAZ

580. Caja 50 unidades. Nitrilo sin polvo. Ambidextros, excelente agarre. Más grueso que un desechable tradicional. Diseño en escamas PATENTADO. Usos: Industria alimentaria, tatuadores, peluquerías, montajes ligeros, galvanizados, etc.

9'88 + IVA = 11'95



*Apto para dispositivos táctiles.



Con recubrimiento



Tallas
6. 121322
7. 110760
8. 110761
9. 110762
10. 110763
11. 140431

GUANTE ECO PU

HPU1400. Nylon recubierto de poliuretano. Sin costuras. Buen tacto y transpirable. Manipulaciones confortables y precisas. Entornos secos, ligeramente húmedos o engrasados. Galga 13.

1'12
+ IVA = 1'35



Tallas
6. 142490
7. 121324
8. 110705
9. 110706
10. 110707

GUANTE ECO-NIT

H115151. Nylon recubierto de nitrilo estanco. Sin costuras. Buen agarre en entornos secos, húmedos y aceitados. Galga 13.

1'78
+ IVA = 2'15



Tallas
7. 121325
8. 110729
9. 110731
10. 110733

GUANTE ECO-NIT FOAM

H111801. Nylon y fibra recubierto de nitrilo foam microporoso. Muy ligero y flexible. Excelente agarre en superficies secas, húmedas, aceitadas o grasientas. Galga 15. Apto para dispositivos táctiles.

2'19
+ IVA = 2'65



Tallas
7. 129434
8. 62630
9. 62631
10. 62632

GUANTE JUNIT

BAC5440. Nylon recubierto de nitrilo estanco. Sin costuras. Excelente agarre en superficies secas, húmedas, aceitadas o grasientas. Galga 15.

2'19
+ IVA = 2'65



Tallas
7. 110765
8. 110766
9. 110767
10. 110764

GUANTE FEEL&GRIP

H256. Poliéster recubierto de látex rugoso. Sin costuras. Tacto extra y muy flexible. Proporciona un sólido agarre en entornos secos y húmedos. Galga 13.

2'19
+ IVA = 2'65



Tallas
7. 146754
8. 110720
9. 110721
10. 110722

GUANTE AGILITY DOTS

H5112. Nylon y licra recubierto de nitrilo foam microporoso. Puntos de nitrilo en palma. Gran adaptabilidad. Precisión en presencia de aceites y grasas. Calor contacto (100°C durante 15"). Usos: Automoción, talleres, logística. Galga 13.

2'44
+ IVA = 2'95



Tallas
7. 130146
8. 110724
9. 110725
10. 110723

GUANTE AGILITY T-TOUCH

H4115 Nylon y elastano recubierto de nitrilo con poliuretano T-Touch®. Sin costuras. Combina la flexibilidad y el tacto del poliuretano y la resistencia mecánica del nitrilo. Excelente agarre en entornos secos, húmedos y levemente aceitosos. Galga 15.

3'26
+ IVA = 3'95



Tallas
8. 106870
9. 106871
10. 106872

GUANTE AGILITY

H5111FCMFT. Nylon y elastano recubierto de nitrilo foam NFT. Sin costuras. Gran resistencia a la abrasión. Sólido agarre en entornos secos, ligeramente húmedos o aceitosos. Galga 15.

4'09
+ IVA = 4'95



Tallas
S. 142453
M. 110599
L. 110598
XL. 110600

GUANTE ANTICORTE FIBRA DYNEEMA DIAMOND

HDY008SP. Recubierto poliuretano. Cierre fijación textil para mayor ajuste. Sin fibra de vidrio, evita que el usuario pueda tener alergias o irritaciones en la piel. Muy transpirable. Galga 13.

9'88
+ IVA = 11'95

NORMATIVA:

ENISO374-5:2016



VIRUS

Terminología y requisitos exigidos para riesgos de micro-organismos. Cuando el guante supere el ensayo descrito para la protección contra virus, debajo del pictograma aparecerá escrita la palabra "virus". Si no apareciera nada, la protección sólo estaría asegurada contra bacterias.

EN388:2016



ABCDEF

Riesgos mecánicos:

A - Resistencia a la Abrasión (X, 0, 1, 2, 3, 4)
B - Resistencia al Corte por cuchilla (X, 0, 1, 2, 3, 4, 5)
C - Resistencia al Desgarro (X, 0, 1, 2, 3, 4)
D - Resistencia a la Perforación (X, 0, 1, 2, 3, 4)
E - Corte por objetos afilados ISO 13997 (A, B, C, D, E, F)
F - Test impacto cumple/no cumple (Es opcional. Si cumple pone P)

ENISO374-1:2016



XXXXXX

Riesgos químicos:

TIPO A - ≥ 30 min para al menos 6 productos
TIPO B - ≥ 30 min para al menos 3 productos
TIPO C - ≥ 10 min para al menos 1 productos

PRODUCTOS
A - Metanol
B - Acetona
C - Acetonitrilo
D - Didorometano
E - Disulfuro de carbono
F - Tolueno
G - Dietilamina
H - Tetrahidrofuran
I - Acetato de etilo

J - n-heptano
K - Hidróxido sódico 40%
L - Ácido sulfúrico 96%
M - Ácido nítrico 65%
N - Ácido acético 99%
O - Hidróxido amónico 25%
P - Peróxido de hidrógeno 30%
S - Ácido hidrofúorídrico 40%
T - Formaldehído 37%

EN16350:2014



Uso alimentario
Apropiado para uso alimentario.



Protección contra
propiedades electroestáticas

EN407:2004



ABCDEF

EN407:2020



ABCDEF

Riesgos térmicos:

A - Comportamiento a la llama (1, 2, 3, 4)
B - Calor por contacto (1, 2, 3, 4)
C - Calor convectivo (1, 2, 3, 4)
D - Calor radiante (1, 2, 3, 4)
E - Pequeñas salpicaduras (1, 2, 3, 4)
F - Grandes salpicaduras (1, 2, 3, 4)



VELILLA

BERMUDA SOLID MATCH

Multibolsillos. Cinturilla elástica, doble costura. 200 gr/m².

12'15

+ IVA =14'70

Gris / negro	T.46 129497	Navy/ negro	T.46 129508
T.40 129494	T.48 129498	T.40 129505	T.48 129509
T.42 129495	T.50 129499	T.42 129506	T.50 129510
T.44 129496	T.52 129500	T.44 129507	T.52 129511



ISSALINE

BERMUDA STRETCH

Elástica, con elástico en cintura, bolsillo lateral y porta metro. 260gr/m².

23'93

+ IVA =28'95

Azul		Beige		Gris	
T.S	146711	T.S	146706	T.S	146717
T.M	146712	T.M	146702	T.M	146699
T.L	146713	T.L	146703	T.L	146700
T.XL	146714	T.XL	146704	T.XL	146701
T.XXL	146715	T.XXL	146705	T.XXL	146708



VELILLA

BERMUDA DENIM STRETCH

Corte Slim Fit. Cierre central con botones. 8 bolsillos.

24'13

+ IVA =29'20

T. M	146786	T. XL	146788
T. L	146787	T. XXL	146789



ISSALINE

BERMUDA EXTREME

Tejido técnico elástico con inserciones en elástico anti abrasión. 9 bolsillos. Diseño moderno y deportivo. Triple costura. Óptima resistencia. 260g/m².

30'95

+ IVA =37'45

Antracita		Gris	
T.S	140780	T.S	140785
T.M	140781	T.M	140786
T.L	140782	T.L	140787
T.XL	140783	T.XL	140788
T.XXL	140784	T.XXL	140789

FLUOR MATCH



VELILLA

CAMISETA TÉCNICA

100% Poliéster. 160 gr/m². Gris / amarillo flúor.

6'98

+ IVA =8'45

T. S	105967
T. M	105968
T. L	105969
T. XL	105970
T. XXL	105971



VELILLA

PANTALÓN STRETCH FLUOR MATCH

Multibolsillos. Corte Slim Fit. Refuerzo de tejido trasero. Cinturilla elástica. Doble costura de seguridad. 240 gr/m². Gris/Amarillo flúor.

21'03

+ IVA =25'45

T.38	105955	T.52	105962
T.40	105956	T.54	105963
T.42	105957		
T.44	105958		
T.46	105959		
T.48	105960		
T.50	105961		

TOP RANGE



JUBA

POLO COOLWAY

100% poliéster. Elástico. Con bolsillo con cierre de velcro. Transpirable. 170 gr/m².

15'25

+ IVA =18'45

T. S	142445
T. M	88139
T. L	88140
T. XL	88141
T. XXL	88142
T. 3XL	142446



JUBA

BERMUDA TOP RANGE

Multibolsillos. Elástico en cintura. Tejido muy resistente. 265gr/m².

24'38

+ IVA =29'50

T. S	84662
T. M	71818
T. L	71819
T. XL	71820
T. XXL	71821
T. 3XL	142444

JUBA

PANTALÓN TOP RANGE

Elásticos en cintura. Apertura para rodilleras. Triple costura. Resistente. 265 gr/m².

30'54

+ IVA =36'95

T. S	74836	T. XL	74839
T. M	74837	T. XXL	74840
T. L	74838	T. 3XL	142449



JUBA
POLO ALGODÓN
ORGÁNICO

100% ecológico. Transpirabilidad, comodidad y tacto agradable. Ideal pieles sensibles. 170 gr/m².

11'16 + IVA = 13'50

T. M 142506
T. L 142507
T. XL 142508
T. XXL 142509



SPARCO
POLO TÉCNICO

Algodón/poliéster efecto piqué 180 gr/m². Hombros reforzados con reflectantes en las mangas. Inserciones a contraste en mangas y cuello.

21'90 + IVA = 26'50

Gris / amarillo fluor
T. M 23000850
T. L 23000851
T. XL 23000852
T. XXL 23000853

Azul / naranja fluor
T. M 146782
T. L 146783
T. XL 146784
T. XXL 146785



VELILLA
PANTALÓN
MONOCOLOR

Multibolsillos. Corte Slim Fit. Cinturilla elástica. Doble costura. 240 gr/m².

12'31 + IVA = 14'90

Azul marino	Gris
T.38 88595	T.38 88607
T.40 88596	T.40 88608
T.42 88597	T.42 88609
T.44 88598	T.44 88610
T.46 88599	T.46 88611
T.48 88600	T.48 88612
T.50 88601	T.50 88613
T.52 88602	T.52 88614
T.54 88603	T.54 88615

Negro
T.38 89073
T.40 89074
T.42 89075
T.44 89076
T.46 89077
T.48 89078
T.50 89079
T.52 89080
T.54 89081



VELILLA
PANTALÓN
SOLID MATCH

Multibolsillos. Corte Slim Fit. Cinturilla elástica. Refuerzo trasero y en rodillas. 240 g/m².

16'32 + IVA = 19'75

Navy / negro
T.40 129516
T.42 129517
T.44 129518
T.46 129519
T.48 129520
T.50 129521
T.52 129522
T.54 129523

Gris / negro
T.40 129527
T.42 129528
T.44 129529
T.46 129530
T.48 129531
T.50 129532
T.52 129533
T.54 129534



ISSALINE
PANTALÓN
EASYSTRETCH

Multibolsillos. Algodón elastizado. Cierre en cremallera. 260 gr/m².

19'79 + IVA = 23'95

Azul.
T. S 146720
T. M 146721
T. L 146722
T. XL 146723
T. XXL 146724
T. 3XL 146725

Gris.
T. S 146732
T. M 146733
T. L 146734
T. XL 146735
T. XXL 146736
T. 3XL 146737

Negro.
T. S 146726
T. M 146727
T. L 146728
T. XL 146729
T. XXL 146730
T. 3XL 146731



ISSALINE
PANTALÓN
STRETCH

Con elástico en cintura, bolsillo lateral y porta metro, rodillas reforzadas con tejido impermeable compatibles con rodilleras. 260 gr/m².

34'55 + IVA = 41'80

Beige.
T. S 146716
T. M 146693
T. L 146694
T. XL 146695
T. XXL 146710
T. 3XL 146738

Gris.
T. S 146709
T. M 146696
T. L 146697
T. XL 146698
T. XXL 146707
T. 3XL 146719

QUIADSA®

SOLUCIONES PROFESIONALES

ADHESIVOS, SELLADORES,
SILICONAS E IMPERMEABILIZANTES

QUIADSA

FIJA+PLUS

TURBO
PEGADO 3 SEG.

Todo tipo de materiales**



MST POLYMER TECHNOLOGY

QUIADSA

FIJA+PLUS

TURBO
PEGADO 3 SEG.

Todo tipo de materiales**

FIJA+PLUS TURBO

ULTRA RÁPIDO, ULTRA RESISTENTE

Adhesivo elástico de polímero de nueva generación MST.
High Tack, sujeción inmediata: 3 segundos.
Secado rápido, en 20 minutos se puede manipular la pieza.
Pegado rápido y elástico de gran resistencia a la tracción.
Todo tipo de materiales. Fácil aplicación.



ISSALINE



BERMUDA STRETCH

Elástica, con elástico en cintura, bolsillo lateral y porta metro. 260gr/m².

PRODUCTOS PROFESIONALES PARA SELLADO Y PEGADO



BUILDING TRUST



Click&Collect



Compra en ferrokey.eu y recoge gratis tu pedido en tienda



Descarga el folleto y compra en la web



Atención personalizada. Personas cualificadas que te atenderán profesionalmente.



Cerca de ti. Amplia red de tiendas, para comprar en tu barrio sin desplazarte.



Devolución. Si no quedas satisfecho te devolvemos el dinero o te cambiamos el producto. Consulta condiciones en tu tienda.

Síguenos en:



Ofertas válidas del 16 de abril al 22 de julio de 2024

Precios válidos para península. Impuestos incluidos. En los precios no se incluye el atrezzo utilizado para las fotografías. Los precios no incluyen montaje ni reparto. En caso de fin de existencias quedan salvaguardados los derechos del consumidor según la legislación vigente.